

Pola stoljeća Studentskoga centra u Zagrebu (1957. - 2007.)

Ćorić, Tomislav

Authored book / Autorska knjiga

Publication status / Verzija rada: **Published version / Objavljena verzija rada (izdavačev PDF)**

Publication year / Godina izdavanja: **2007**

Permanent link / Trajna poveznica: <https://um.nsk.hr/um:nbn:hr:252:812997>

Rights / Prava: [Attribution-NonCommercial-ShareAlike 4.0 International](#)/[Imenovanje-Nekomercijalno-Dijeli pod istim uvjetima 4.0 međunarodna](#)

Download date / Datum preuzimanja: **2025-03-14**



Sveučilište u
Zagrebu

Repository / Repozitorij:

[University of Zagreb Archives - UNIZG Archives](#)



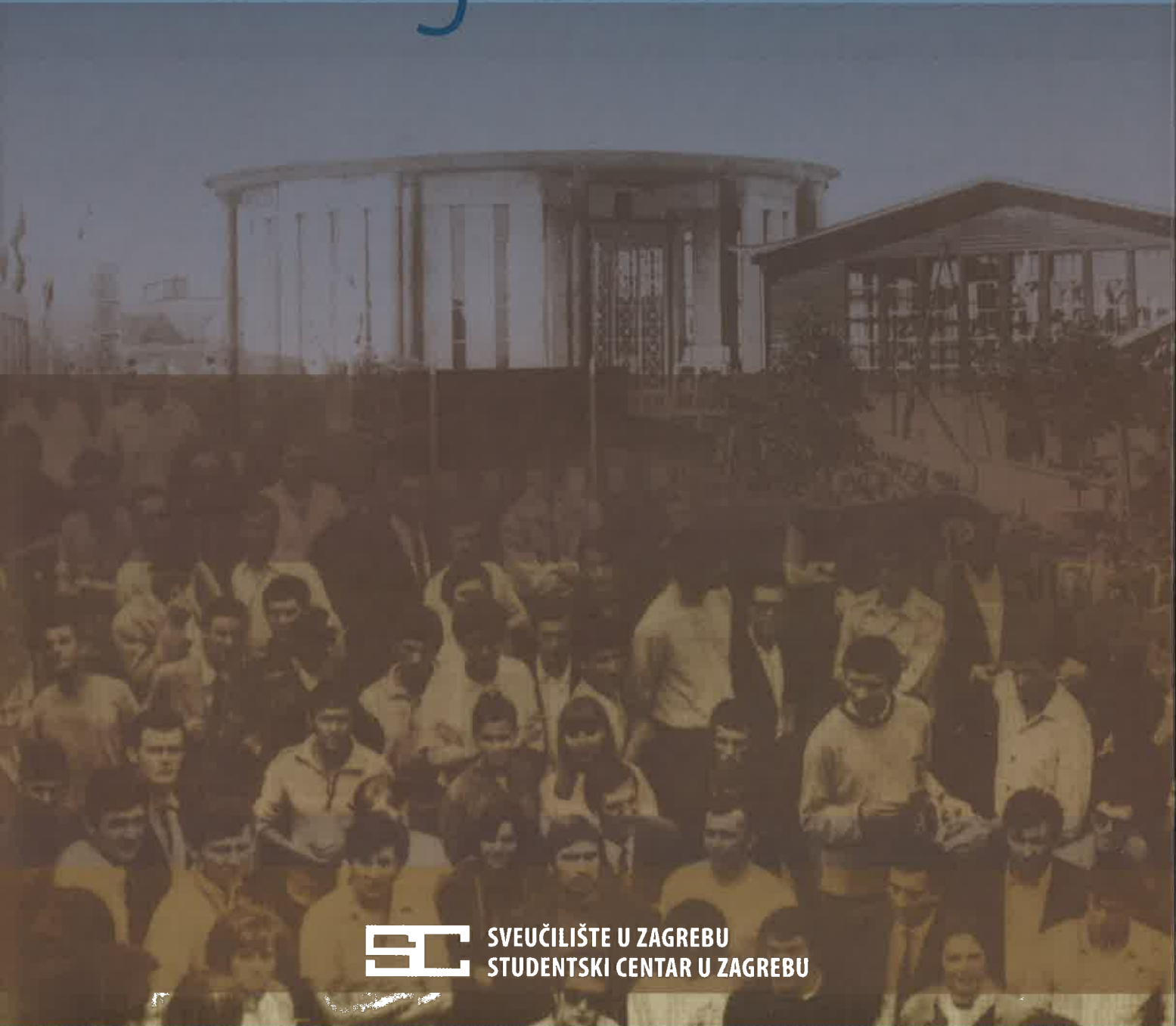

DIGITALNI AKADEMSKI ARHIVI I REPOZITORIJ

Pola stoljeća Studentskoga centra u Zagrebu

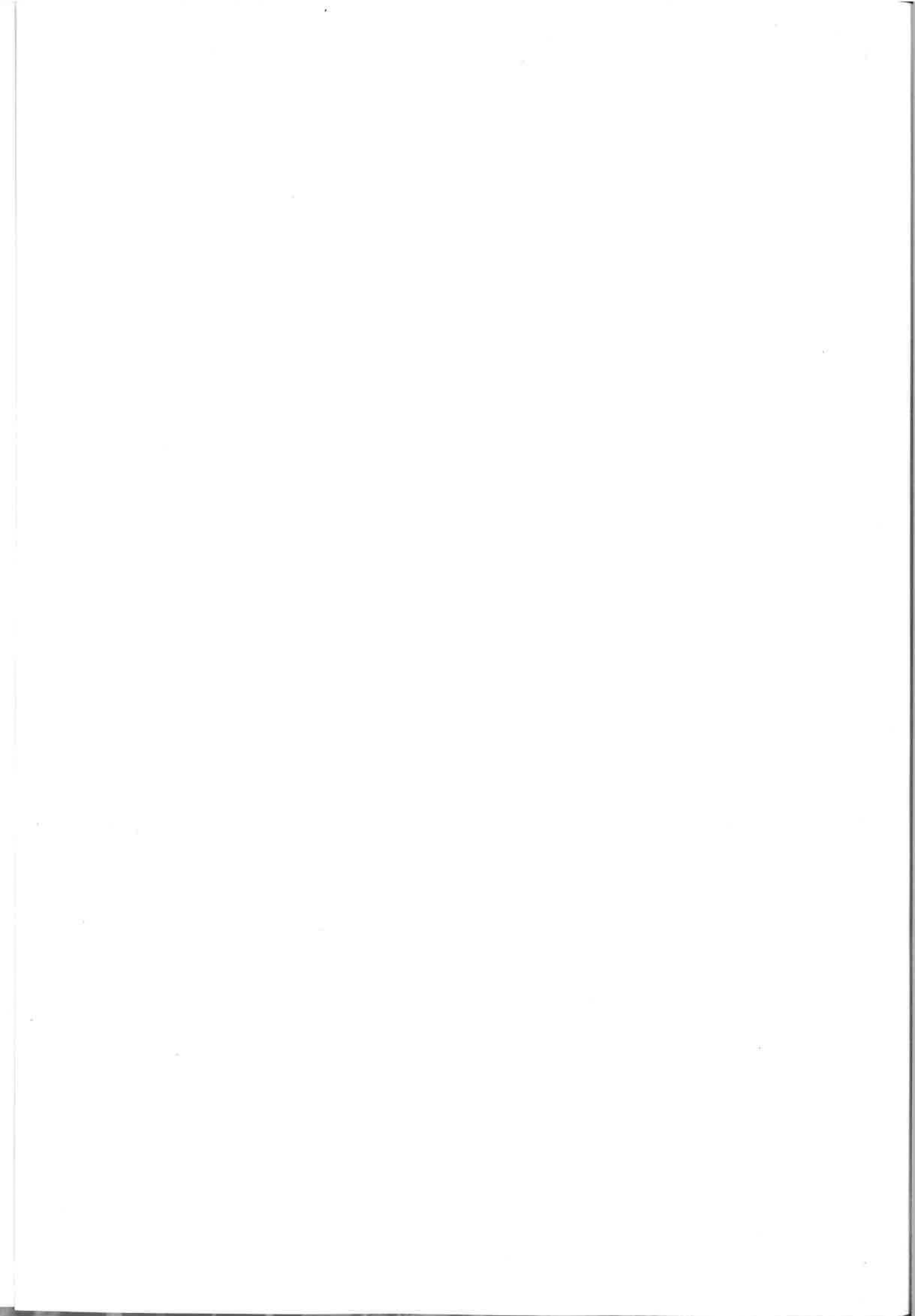

SVEUČILIŠTE U ZAGREBU
STUDENSKI CENTAR U ZAGREBU



Sveučilište u Zagrebu
Studentski centar u Zagrebu

The Student Centre
of the University of Zagreb

Universitas studiorum Zagrabiensis
Centrum studiosorum Universitatis Zagrabiensis

Izdavač

*Sveučilište u Zagrebu
Studentski centar u Zagrebu*

Za izdavača

mr. sc. Niko Vidović

Autor

Tomislav Ćorić

Recenzenti

*akademik Josip Bratulić
akademik Stjepan Damjanović*

Jezični savjetnik

prof. dr. sc. Marko Samardžija

Fotograf

Krunoslav Cvizek

Grafička priprema i tisak

Gipa d.o.o., Zagreb

ISBN: 978-953-7314-01-9

CIP zapis dostupan je u računalnom katalogu
Nacionalne i sveučilišne knjižnice u Zagrebu
pod brojem 640129

Sveučilište u Zagrebu
Studentski centar u Zagrebu

Tomislav Ćorić

**Pola stoljeća
Studentskoga centra
u Zagrebu
(1957. - 2007.)**



Zagreb, 2007.

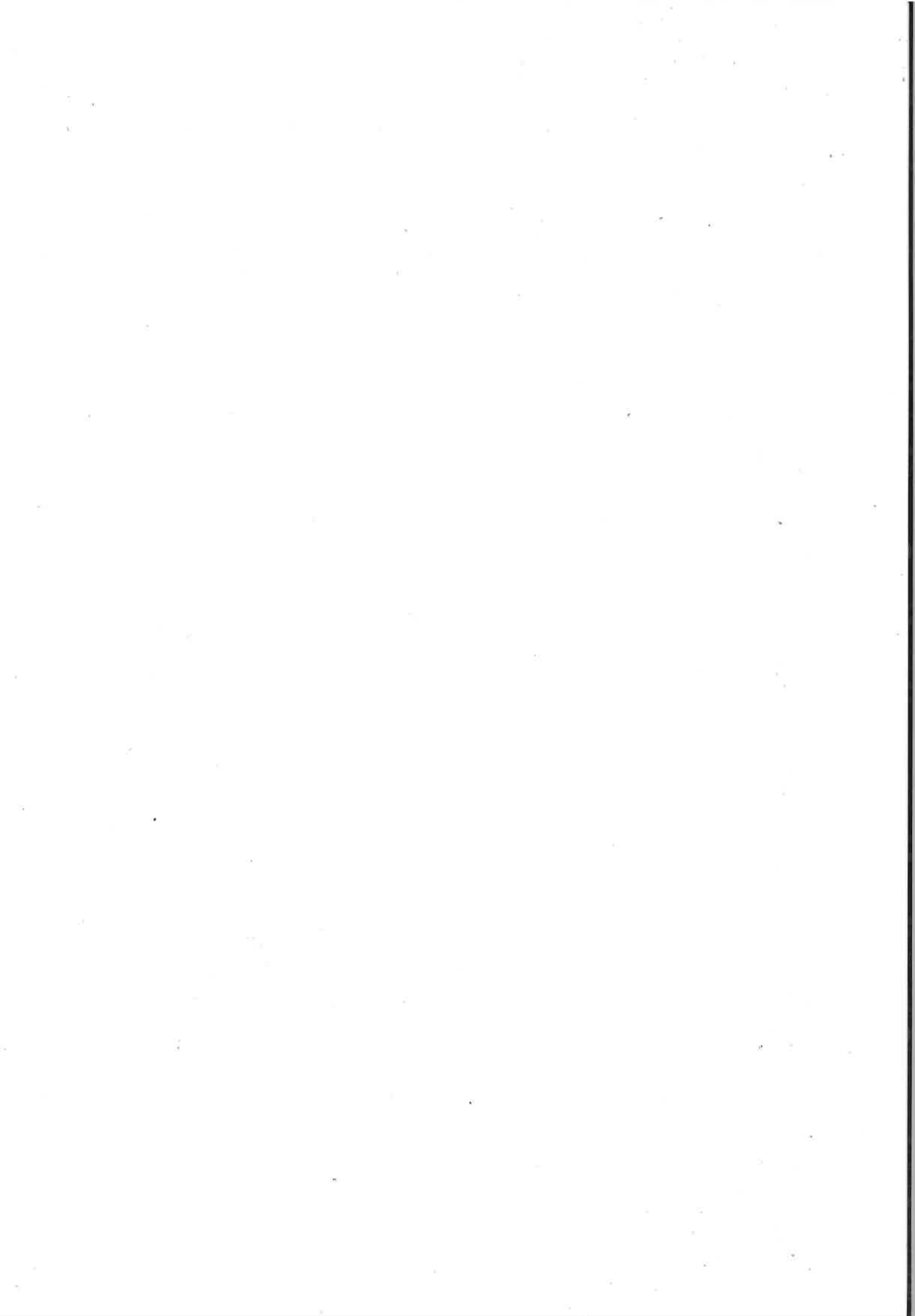

KAZALO

	UVOD	7
I.	POVIJEST VISOKOŠKOLSKE NASTAVE U HRVATSKOJ	9
I. 1.	Povijest studija u Hrvatskoj	9
I. 2.	Povijest visokoškolske nastave i Sveučilišta u Zagrebu	9
II.	SKRB ZA STUDENTSKI STANDARD OD POČETAKA SVEUČILIŠNIH STUDIJA DO OSNIVANJA STUDENTSKOGA CENTRA 1957. GODINE.	13
II. 1.	Skrb do 1918. godine	13
II. 2.	Studentski domovi i menze od 1918. do 1945. godine	14
II. 2. a.	<i>Domovi</i>	14
II. 2. b.	<i>Menze</i>	15
II. 3.	Razdoblje poslije II. svjetskog rata do osnivanja Studentskoga centra 1957. godine	15
II. 3. a.	<i>Stanovanje studenata od 1945. do 1960. godine</i>	16
II. 3. b.	<i>Prehrana studenata od 1945. do 1959. godine</i>	18
III.	STUDENTSKI CENTAR - GODINE IZGRADNJE I POČETAKA RADA STUDENTSKOGA CENTRA U ZAGREBU OD 1957. DO 1965. GODINE	21
III. 1.	Prostor	21
III. 2.	Osnivanje Studentskoga centra u Zagrebu	25
III. 3.	Biro za zapošljavanje studenata	32
III. 4.	Godina 1958.: bitka za prostor, društvena potvrda i početci adaptacije	34
III. 5.	Svečano otvorenje SC-a	37
III. 6.	Novi objekti i sadržaji u SC-u (1960.)	44
III. 7.	Završetak temeljnih adaptacija u SC-u i početci kulture (1962.)	49
IV.	“STUDOM” - USTANOVA ZA SMJEŠTAJ STUDENATA (1960. - 1965.)	57
V.	STUDENTSKI CENTAR OD 1965. DO 1973.: GODINE DALJNJEGA RASTA I PROFESIONALIZACIJE SC-a.	61
V. 1.	Spajanje SC-a i “STUDOM”-a	61
V. 2.	Stambena i prehrambena problematika	64
V. 3.	Studenti i politička kretanja	71
VI.	VRIJEME RADNIČKOGA SAMOUPRAVLJANJA U SC-U OD 1973. DO 1985. GODINE.	75
VI. 1.	Samoupravni preustroj ustanove (1973.)	75
VI. 2.	Studentski standard - novi paviljoni na “Savi” i širenje restoranske mreže	79
VI. 3.	Informativni i elektronički mediji u SC-u	85

VII.	RAZDOBLJE UNIVERZIJADE '87 I DEMOKRATSKIH PROMJENA (1985. - 1990.).	89
VII. 1.	Pripreme i održavanje Univerzijade.	89
VII. 2.	Studentski standard i reakcija SC-a na demokratske promjene .	97
VIII.	STUDENTSKI CENTAR U DOMOVINSKOM RATU (1991. - 1995.).	107
VIII. 1.	Preustroj ustanove.	107
VIII. 2.	Studentski centar u ratnim okolnostima	109
IX.	IZAZOVI PORAĆA I NOVOGA TISUĆLJEĆA (1996. - 2007.).	121
IX. 1.	Poratna problematika.	121
IX. 2.	Kompletiranje, modernizacija i optimizacija pružanja studentskih usluga Studentskoga centra Sveučilišta u Zagrebu .	123
IX. 3.	U novom tisućljeću: Studentski centar - univerzalna ustanova studentskog standarda – uvijek na usluzi studentima	130
X.	STUDENTSKI CENTAR U ZAGREBU DANAS.	145
XI.	SAŽETAK	153
	KRATICE	157
	VRELA I LITERATURA	159

UVOD

Prošlost, sadašnjost, a i budućnost Studentskoga centra u Zagrebu (dalje: SC), stožerne ustanove studentskoga standarda, pa i socijalne sigurnosti studenata, neraskidivo je vezana za sveučilišni život u Zagrebu. Ali, ne samo u Zagrebu. Zagreb jest "rodno" i radno mjesto SC-a, ali je njegovo djelovanje mnogo širih okvira i dometa. Naime, SC je ustrojbeno jedinica Sveučilišta u Zagrebu koje je svojim djelovanjem zadovoljavalo intelektualne, znanstvene, kulturne, duhovne i društvene potrebe ne samo Zagreba i Hrvatske, nego i širega područja. Sukladno tomu, i SC je svojom djelatnosti pratio matičnu ustanovu.

Što je zapravo Studentski centar? Kakva mu je uloga i značenje? Kako je rastao, razvijao se i ostvarivao svoju djelatnost? Koji su njegovi rezultati? Dakle, ponajviše nas zanima prošlost SC-a s tim što ćemo iznijeti i sadašnju situaciju.

Povijest SC-a, kao ni njegovih radnih jedinica dosad nije stručno i znanstveno obrađivana i ne postoji nijedan relevantan pisani rad o tome. Postoje tek rijetki vodiči o SC-u; dvije monografije o Galeriji SC (Senjanović, Koščević: "Galerija Studentskog centra, 41000 Zagreb, Savska 25", SC, 1975. i Darko Glavan: "Galerija Studentskog centra – 40 godina", SC, Zagreb, 2005.) te dvije nove studije: Baletić, Bojan, urednik: "Francuski paviljon. Prvih 70 godina", Sveučilište u Zagrebu, Zagreb, 2007. i Auf-Franić, Hildegard, urednica: "Prostorna studija Studentskog centra Sveučilišta u Zagrebu", Sveučilište u Zagrebu, Studentski centar u Zagrebu, Zagreb, 2007. Ovomu se može dodati i kratka spomenica "Trideset godina Teatra &TD" Andreja Mahečića, SC, 1994. I to je sve. Premalo za pedeset godina postojanja SC-a.

U povodu pedesete obljetnice SC-a (2007.) pokušat ću, poštujući metodu, pravila i kriterije stručnog i znanstvenog rada rekonstruirati i prikazati prošlost i rad SC-a, koliko je moguće na temelju dostupnih i relevantnih izvora, inače nedostatnih, razbacanih, nesređenih itd. te fragmentarne i sporadične literature. Monografija je kroničarskoga tipa, prati procese i zbivanja u i oko SC-a sve do svršetka jubilarne 2007., a utemeljena uglavnom na izvornom arhivskom gradivu SC-a. Priznajmo iskreno, SC je već davno zaslužio svoju monografiju, spomenicu, ukoričenu prošlost.

Ovo je također pokušaj iskazivanja duga i zahvale svima koji su stvarali i djelovali u SC-u, koji su na bilo koji način pomagali u podizanju kvalitete studentskoga standarda i dali svoj prilog boljitku studenata. Ovo je istodobno spomenar namijenjen svim onima koji su na bilo koji način vezani za SC. Jasno, slika nikad nije potpuna i identična stvarnosti, pa tako ni ova!

Priča o monografiji SC-a počela je ubrzo po mom dolasku u SC. Kao arhivist u pismohrani SC-a u doticaju sam s izvornim gradivom. Ideju o monografiji prenio sam pretpostavljenima i dobio punu potporu. Potporu sam imao i od kasnijih pretpostavljenih te aktualnoga ravnatelja, g. Nike Vidovića pa im

svima zahvaljujem. Zahvalan sam i brojnim kolegicama i kolegama koji su pregledali rad ili dijelove rada i dali mi korisne savjete. Ipak, rukopis monografije dijelio je sudbinu SC-a i svih njegovih financijskih i političkih "igara" novijega vremena te stoga nije prije objavljen.

Zahvalan sam i recenzentima akademiku Josipu Bratuliću, akademiku Stjepanu Damjanoviću i prof. dr. sc. Marku Samardžiji. Bio bih nepravedan ako ne bih zahvalio fotografu Krunoslavu Cvizeku, kao i svima onima koji su na bilo koji način dali obol ovoj knjizi.

Autor

I. POVIJEST VISOKOŠKOLSKE NASTAVE U HRVATSKOJ

I. 1. Povijest studija u Hrvatskoj

Pismenost Hrvata po dolasku na ove prostore s vremenom se sve više potvrđivala i razvijala usporedo i ravnopravno s pismenosti ostalih europskih naroda. Razvijala se na feudalnim dvorovima, a pogotovu u krilu crkvenih ustanova. Tako i začetci visokoga školstva u Hrvata nastaju upravo u ovim ustanovama. Premda među hrvatskim povjesničarima nema suglasja o počecima visokoga školstva u nas, novija istraživanja iznesena u knjizi Stjepana Kراسića i Tome Vereša: "Dominikansko opće učilište u Zadru (1396. - 1807.), Nakladni zavod Globus, Zagreb, 1996. itd. dokazuju da je Filozofsko učilište dominikanaca u Zadru počelo s radom 1391., a 1396. preraslo u Filozofsko-teološko učilište i tako postalo prvo sveučilište ("studium generale") u Hrvatskoj¹. Poslije su otvarana druga (isusovačka filozofija u Rijeci 1633., pavlinska filozofska škola u Lepoglavi 1656.) i napokon, isusovačka filozofija u Zagrebu, 1662. godine. Formalnu potvrdu o osnivanju i početku rada Sveučilište u Zagrebu dobilo je 1669., a moderno zagrebačko sveučilište utemeljeno je odlukama iz 1869. i 1874. godine. Osim njega u Hrvatskoj su danas sljedeća sveučilišta: Rijeka (1973.), Split (1974.), Osijek (1975.), Zadar (2002.), Dubrovnik (2003.) i Pula (2006.).

I. 2. Povijest visokoškolske nastave i Sveučilišta u Zagrebu*

Sveučilište u Zagrebu svoje korijene vuče od srednjega vijeka kada se pri zagrebačkoj katedralnoj školi začinju temelji studija bogoslovije i filozofije, odnosno obrazuju i odgajaju kandidati za svećenička zvanja, ali i svjetovnjaci. Među zaslužnim pojedincima koji su radili na uspostavi toga školstva ističu se zagrebački biskup Stjepan II. Babonić (1225. - 1247.), njegov nasljednik bl. Augustin Kažotić (1303. - 1322.), reformator Katedralne škole, Juraj Drašković (XVI. st.) i drugi. Ipak, pravi početci visokoga



Prva i zadnja stranica Leopoldovove diplome iz 1669. kojom isusovačka akademija u Zagrebu dobiva prava i povlastice sveučilišta

1 Stjepan Kراسić, Tomo Vereš: "Dominikansko opće učilište u Zadru (1396. - 1807.)", Nakladni zavod Globus, Zagreb, 1996.

* Historijat Sveučilišta i podatci o studentima do ak. god. 1957./1958., ako nije posebno naveden drugi izvor, preuzeti su iz knjige "Spomenica u povodu proslave 300-godišnjice Sveučilišta u Zagrebu, gl. urednik dr. Jaroslav Šidak, knjiga I i II", Zagreb, 1969.

školstva javnoga karaktera vežu se uz Gradec i otvaranje isusovačke gimnazije u Zagrebu 1607. godine. Na njoj je filozofski studij započeo 6. studenoga 1662. godine. Najveće zasluge za osnutak studija ima kanonik Nikola Dijanešević.

Dvadesetčetvrtog rujna 1669. isusovačkoj su akademiji diplomom (poveljom) rimskoga cara i hrvatskoga kralja Leopolda I. priznata prava i povlastice Bečke i ostalih akademija u carstvu. Ovim se definitivno potvrđuje osnutak akademije i filozofskoga studija, pa se taj nadnevak uzima kao formalni početak Sveučilišta u Zagrebu. Svojom diplomom potvrdio je to i Hrvatski sabor 3. XI. 1671. godine. Dakle, od 1669. Filozofski studij formalno djeluje kao javnopravna ustanova pod nazivom Neoacademia Zagrabienensis sve do 1773. godine. U međuvremenu je 1746. uveden i studij bogoslovlja. Ukidanjem isusovačkoga reda 1773., koji je držao ovaj studij, dolazi do promjena i na studiju. Kraljica Marija Terezija (1740. - 1780.) osnovala je 1776. Kraljevsku akademiju znanosti ili Kraljevsku hrvatsko-slavonsku akademiju (Regia Scientiarum Academia) u čijem sastavu djeluju Bogoslovni, Filozofski i Pravni fakultet. U sklopu reforme ukupnoga školstva u monarhiji, akademija je ukinuta 3. X. 1850., ali djeluje kao Pravoslavna akademija (1850. - 1874.) koja je bila formalni sljednik visokoškolske ustanove i nastave do osnutka modernoga zagrebačkoga sveučilišta.

U cilju osnivanja modernog i nacionalnoga sveučilišta bilo je više pokušaja, kako ustanova - tako i pojedinaca. Ta želja iskazana je i u Narodnim Zahtievanjima od 25. III. 1848., kao i u zauzeću biskupa Josipa Jurja Strossmayera na sjednici Hrvatskoga sabora 29. IV. 1861. godine. Hrvatski je sabor zatim podnio predstavku i "Zakonski članak ob utemeljenju sveučilišta u glavnom gradu Zagrebu" koju je hrvatsko-ugarski kralj Franjo Josip I. potvrdio 8. travnja 1869. godine. Međutim, tek je 5. siječnja 1874. sankcioniran novi zakonski članak što se smatra danom osnutka modernoga zagrebačkoga sveučilišta. Hrvatski je ban Ivan Mažuranić

19. X. 1874. svečano otvorio moderno sveučilište u Zagrebu.

Opći gospodarski i društveni napredak u XIX. i XX. stoljeću doveo je do velikih i ubrzanih promjena i na polju školstva. Broj intelektualaca i studenata stalno se povećavao pa su nastajali brojni i raznorodni fakulteti, više škole, akademije, tj. širila se visokoškolska mreža. Zaslugama i potencijalima Sveučilišta u Zagrebu nastajali su novi fakulteti, a potom i sveučilišta u Hrvatskoj (Rijeka, Split i Osijek, Zadar, Dubrovnik, Pula) s danas razgranatom mre-



Za bana Ivana
Mažuranića 1873.
- 1880. uspostavljeno
je (1874.) moderno
hrvatsko sveučilište

žom znanstvenih i nastavnih sveučilišnih ustanova izvan ovih mjesta. Ova ustanova imala je također velik udio u stvaranju sveučilišta u Mostaru - 1977., a pogotovu pri stvaranju i na djelatnost suvremenoga hrvatskog sveučilišta u Mostaru. Zagrebačko sveučilište je imalo utjecaj i na stvaranje i održavanje visokoškolskih ustanova i u drugim središtima Bosne i Hercegovine, pa i drugih republika bivše države.

Sveučilište u Zagrebu bilo je jezgro, pokretač i nositelj svih promjena u smislu napretka i boljitka, kako pojedinaca, tako i cijeloga društva u nas. Zbog svojih vrsnih kadrova i rezultata afirmirat će se u Europi, postati ravnopravnim ostalim europskim sveučilištima pronijevši tako glas o Hrvatskoj diljem svijeta.

Na Sveučilištu u Zagrebu od 1874. do danas diplomiralo je više od dvjesto tisuća stručnjaka, doktorat znanosti steklo je više od 8000 znanstvenih kandidata. Ono danas ima 29 fakulteta, tri umjetničke akademije i sveučilišni centar - Hrvatski studiji, 4 ustrojbene jedinice i 6 pravnih osoba među kojima je i SC. Sveučilište predstavlja središte znanstvenoga, nastavnog, istraživačkog, kulturnog, umjetničkog i svakoga drugog visokog stvaralačkoga rada u Hrvatskoj. U Zagrebu danas na tim sveučilišnim ustanovama studira preko 60.000 studenata.

Statistički podatci o broju upisanih studenata od početaka do danas, (skraćeno):

1662.- 50, 1669. - 79, 1699. - 33, 1750. - 210, 1772. - 188, 1838./1839. - 1846./1847. - oko 200, 1850./1851. - 47, 1874./1875. - 290, 1913./1914. - 987, 1914./1915. - 716, 1918./1919. - 2254, 1940./1941. - 6900, 1941./1942. - 6720, 1945./1946. - 7465, 1946./1947. - 10.225, 1956./1957. - 16.135, 1957./1958. - 17.376, 1960./1961. - 24.225, 1967./1968. - 30.217², 1975./1976 - 34.606, 1984./1985 - 39.410, 1991./1992. - 47.913, 1995./1996. - 53.510, 2001./2002. - 63.040, 2003./2004 - 65.138, 2006./2007. - 58.838 studenata³.



Glavna zgrada Sveučilišta u Zagrebu danas: građena od 1857. do 1859., 1882. dodijeljena Sveučilištu. U njoj su danas Rektorat i Pravni fakultet, a nekad je u njoj bio i Filozofski fakultet

2 Spomenica u povodu proslave 300-godišnjice Sveučilišta u Zagrebu, Zagreb, 1969.

3 Izvještaji o radu Sveučilišta u navedenim akademskim godinama, Sveučilište u Zagrebu



Znakovlje Sveučilišta
u Zagrebu (medalja
te zastava iz 1848.)

II. SKRB ZA STUDENTSKI STANDARD OD POČETAKA SVEUČILIŠNIH STUDIJA DO OSNIVANJA STUDENTSKOGA CENTRA 1957. GODINE

II. 1. Skrb do 1918. godine

Napredak neke zajednice može se ostvariti samo usvajanjem i korištenjem znanja, poglavito suvremenih znanstvenih i tehnoloških rezultata i dostignuća. Odgojne i obrazovne ustanove, prije svega škole i fakulteti, ostvaruju tu društvenu zadaću. One su rasadnici znanja, obrazuju i odgajaju mlade radi boljitka i napretka. Stoga mladima treba omogućiti što povoljnije uvjete za razvoj njihovih potencijala. Potreban im je odgovarajući standard kako bi kvalitetnije radili na svojoj izgradnji. Učenicima i studentima potrebna je ne samo obiteljska i školska/sveučilišna, nego i društvena potpora u tome. Zapravo, nužna je kvalitetna društvena politika kojoj je cilj vlastita budućnost. A to znači ulagati u kadrove.

Kakva je bila društvena briga za studentski standard na Sveučilištu u Zagrebu i tko se brinuo za to? U najdužem razdoblju visokoga školstva nije bilo organizirane društvene brige o studentima i njihovom standardu, nego je to bila briga pojedinaca ili pak zatvorenih institucija. Osim obitelji, o njima se brinula crkvena zajednica u kojoj su živjeli, zajednica kojoj su pripadali, ili pak podupiratelji kao npr. pojedini plemići, kanonici, župnici i slično. Koliko je poznato, već je 1629. otvoren Učenički dom u Habledićevoj ulici¹. U tim vremenima studiranje je bilo skupo, pa su studirali tek oni koji su sami mogli snositi troškove studija ili oni daroviti mladići koji su stjecajem sretnih okolnosti imali potporu. Iako je pretpostaviti da je većina studenata bila s područja Zagreba i njegove bliže okolice, situacija nije bila baš takva. Od 1791. do 1830. oko 45% studenata koji su završili filozofiju bili su izvan Zagreba i triju hrvatskih županija. Zapravo, bili su s područja Vojne granice, Međimurja, Slavonije i Riječkoga gubernija. Zanimljivo je da je od ukupnog broja (2191) koji su u tom razdoblju završili filozofiju, 48,7% njih bilo građanskog, 33,3% seljačkog i 11% plemićkoga podrijetla.

Zagreb će zahvaljujući Akademiji/Sveučilištu postati istinskim prosvjetnim i obrazovnim središtem, odnosno sve više će postajati hrvatskom metropolom i sve više povezivati razjedinjene hrvatske zemlje. Kako je sve više bilo đaka/slušatelja koji dolaze izvan zagrebačkoga područja i sve više njih slabije socijalne i materijalne situacije, tako se zamjećuje pojačana briga za takve, poglavito darovite i uspješne studente. Neki od njih bivaju oslobođeni "naukovine" (ško-

¹ Vodič za bruceše kroz Studentski centar Sveučilišta u Zagrebu, SC PRESS, Zagreb, 1996., str. 10.

larine) koju su plaćali svi osim bogoslova, neki dobivaju stipendije i potpore u novcu, ili pak od gradova i općina. Njih potpomažu razne udruge i zaklade što nastaju potkraj XIX. stoljeća. Većina tih udruga spaja se 1894. u "Hrvatsko akademsko društvo za podupiranje ubogih i bolesnih sveučilišnih građana". Slična društva osnovali su Srbi i Židovi. Godine 1898. osnovana je "Hrvatska mensa academica" i otvorena 1. veljače iste godine u kojoj se do I. svjetskoga rata hranilo 50 do 80 siromašnih studenata, besplatno ili s velikim popustom.

II. 2. Studentski domovi i menze od 1918. do 1945. godine

Hrvatske su se zemlje, osim Istre, po svršetku I. svjetskog rata našle u novoj državnoj tvorevini - Kraljevini SHS koja se tako zove do 1929., odnosno Kraljevini Jugoslaviji do 1941. godine. Iz navedene statistike o broju studenata vidi se da se broj studenata u Zagrebu stalno povećavao. Sukladno općim zbivanjima - nacionalna, spolna, socijalna, idejna, politička, vjerska itd. slojevitost i raznolikost studentske populacije bivala je sve izraženijom. Društvena (državna, banska, gradska, općinska itd.) briga za studente bivala je sve djelatnijom a izražavala se u davanju stipendija, potpora i nagrada studentima, u čemu su sudjelovale i zaklade i udruge privatnoga karaktera.

Brigu za zdravlje studenata do 1930. vodio je Higijenski zavod u Zagrebu, a otad Sveučilište preko Zdravstvenog fonda. Vrlo važan iskorak u socijalnoj i zdravstvenoj zaštiti studenata je osnivanje Ureda za socijalnu i zdravstvenu zaštitu na početku akademske 1939./1940. godine. Godinu dana potom donesena je Naredba o socijalnoj i zdravstvenoj zaštiti slušača Sveučilišta i visokih škola kojom se proširuju socijalna davanja, pomoći i zdravstvena briga za uspješne, bolesne, a i ostale studente.

II. 2. a. Domovi

Zbog teritorijalnoga proširenja nove države koja nije imala razvijenu visokoškolsku mrežu, zagrebačko je sveučilište još više dobilo na značenju. Državi su trebali kadrovi pa su otvarani novi fakulteti. Dolazak studenata iz drugih administrativno-teritorijalnih jedinica, (poglavito iz Slovenije i Bosne i Hercegovine) u Zagreb bivao je sve veći pa se i postotak nedomicilnih studenata sve više povećavao. U neposrednom poraću takva situacija tražila je žurna i improvizirana rješenja, poglavito u vezi sa smještajem studenata. Tako je improvizirano više privremenih kolektivnih smještaja studenata. Na Svetom Duhu je 1919. ustrojen "jedan od najboljih i najprostranijih studentskih domova u to doba"². Međutim, zbog lokacijske neprilagođenosti fakultetima i lošeg unutarnjega rasporeda, trebala su bolja rješenja. Stoga je rektor sveučilišta prof. Karlo Radoničić proveo sabirnu akciju pa je u lipnju 1921. započeta izgradnja studentskoga doma ("Đačkog doma") u Runjaninovoj ulici. Spremnosti i dragovoljnim radom studenata na grubim radovima završen je u srpnju 1922.,

² Spomenica I, 158.

a prvi stanari ušli su u nj na početku ak. 1922./1923. godine. Sastojao se od pet jednokatnica sa 150 dvokrevetnih soba i mogao je primiti 300 studenata. Dom je pravno tretiran kao zaklada a financiran je od uplate studenata.³

Osim ovoga doma, do 1925. bili su još dom u Putnikovoj vojarni i Ilici 83 (zgrada Zavoda za odgoj slijepe i gluhonijeme djece). Kada su 1926. iz Ilice deložirani, preseljeni su u staru zgradu sirotišta na Josipovcu. Bila je to ruševna zgrada u koju se moglo smjestiti do 100 studenata a sami su se morali snalaziti za troškove održavanja zgrade. Bilo je još manjih domova kao što su Dom sveučilištarki na Josipovcu i Dom studentica u Mlinarskoj te nekoliko domova što su ih držale časne sestre za studentice iz provincije.

Kapaciteti domova - do 450 mjesta te studentskih menza - oko 1000 obroka bili su nedostatni za 4000 - 5000 studenata od kojih je oko polovica bila iz provincije.

II. 2. b. Menze

Između dvaju svjetskih ratova postojale su dvije veće i više manjih menza u Zagrebu. Otprije osnovana Hrvatska akademska menza radila je bez prekida do Šestosiječanjske diktature 1929. godine. Poslije obnove 1935. u njoj se moglo hraniti oko 300 studenata. Godine 1920. osnovana je Centralna akademska menza koja je imala subvencije vlade i grada što je pojeftinjavalo cijenu obroka, odnosno prehranu studenata. Mijenjala je lokacije pa su se tako mijenjali i njezini kapaciteti, a na kraju je smještena u Kukovićevo kuću u Pre-radovićevoj ulici. Tada je imala kapacitet za opskrbu obrocima 400 - 500 studenata, a jedno je vrijeme mogla izdavati do 1000 obroka. Od manjih menza, između ostalih, djelovale su Židovska, Vojvođanska, Katolička itd. u kojima se moglo povoljno hraniti.

Tijekom II. svjetskog rata 1941. - 1945. zbog ratnih okolnosti uvelike je smanjen broj upisanih studenata. Neki od njih bili su uključeni u vojnu obvezu, neki su bili pod radnim obvezama, neki su napustili sveučilište. Jasno, u ratnim okolnostima ne može se govoriti o zadovoljavajućem stanju studentskog života i standarda.

II. 3. Razdoblje poslije II. svjetskog rata do osnivanja Studentskoga centra 1957. godine

Poratni period uvijek je ispunjen problemima socijalne, a time i egzistencijalne naravi pa je za njihovo rješenje potrebno mnogo sredstava, potencijala i kapaciteta. U novoj državi - Federativna Narodna Republika Jugoslavija, s novim - komunističkim/socijalističkim društvenim uređenjem, na novim društvenim i gospodarskim osnovama trebalo je graditi društvo. Za to su bili potrebni osposobljeni kadrovi koji će graditi njegov prosperitet.

³ Alma mater Croatica IX., br. 1, str. 25. - 27., Zagreb, 1938.

Ovo razdoblje, iako dosta kratko, obilježeno je intenzivnim traženjima za rješavanjem problematike studentskoga standarda. I potrebe, jer se broj studenata povećavao, a i rezultati, bili su veći nego u prijašnjem razdoblju.

Po svršetku rata 1945. obnovljen je rad Ureda za socijalnu i zdravstvenu zaštitu studenata koji je kreirao politiku i upravljanje svim objektima socijalno-zdravstvene zaštite. Ured je 1948. razdvojen na direkcije studentskih domova i restorana, fakultetske komisije za stipendije i Upravu za zdravstvenu zaštitu studenata.

Predsjedništvo Vlade NRH je svojim rješenjem od 1. XII. 1952. ukinulo direkcije studentskih domova i restorana koji su postali "samostalna privredna poduzeća". Kako se ova rascjepkanost i decentralizacija upravljanja studentskim standardom, objektima i financijama pokazala lošim rješenjem, Sveučilišni je senat 23. V. 1953. donio rješenje o osnivanju "Uprave za socijalnu i zdravstvenu zaštitu studenata pri Rektoratu Sveučilišta u Zagrebu". Počela je funkcionirati u početku ak. 1953./1954. godine. Uprava je podijeljena na Komisiju za zdravstvenu zaštitu, Komisiju za stipendije i studentski kreditni fond te Komisiju za socijalnu zaštitu. Ova se 1954. podijelila na Komisiju za domove i Komisiju za restorane.

Problem pružanja materijalne potpore studentima u poraću uglavnom se svodio na davanje stipendija. U početku su to radila državna tijela, a poslije i društveni i gospodarski subjekti.

II. 3. a. Stanovanje studenata od 1945. do 1960. godine



SC će vjerojatno ubrzo ostati bez najstarijega doma (SD „Ivan Meštrović“)

Broj studenata za rata smanjen je za dvadeset - trideset postotaka, a nakon rata pa do 1948./1949. naglo je rastao. Tako je te godine bilo ukupno upisano 15.137 studenata. Nakon toga slijedila je stagnacija upisa, a od 1956./1957. počelo je konti-

nuirano povećanje upisanih pa je 1959./1960. bilo 20.770 studenata. Postotak onih izvan Zagreba također se stalno povećavao, bitno se mijenjala socijalna struktura studenata, i to na lošije, posjet predavanjima postao je nužan uvjet redovitog studija, a time i boravak u Zagrebu itd. Sve je to otežavalo ionako tešku situaciju studentskoga standarda.

Godine 1945. u domovima je stanovalo oko 600 studenata i nedostajalo je 2000 mjesta. Stoga se problemu studentskoga standarda morala posvetiti veća pozornost. Ova, uvijek aktualna društvena i studentska problematika sada postaje još težim i akutnijim problemom. Njegovu rješenju prišlo se dodjelom i preuređenjem (bivša palača HAZU) i planom o izgradnji Studentskoga grada u Dubravi. Od tog projekta, iako je dijelom realiziran - za studentske potrebe korištene su dvije zgrade (160 kreveta), odustalo se zbog nedostatka sredstava. Poslije su građeni su i drugi domovi: na Laščini, u Cvjetnom naselju i u Šarengradskoj ulici.

Polovicom 1953. u Zagrebu postoje samo tri doma:

- | | |
|---|-------------------|
| 1. Trg žrtava fašizma (bivša palača HAZU) | 485 ležajeva |
| 2. Laščina (novogradnja) | 338 ležajeva |
| 3. Dubrava (novogradnja) | 60 ležajeva |
| Svega: | 883 ležaja |

To je samo 7% upisanih studenata i vrlo malen postotak u odnosu na druga sveučilišta gdje se taj postotak penje i do 27% (Ljubljana).

Tijekom akademske godine 1953./1954. završen je drugi paviljon u Dubravi i otvoren dom (1954.) u Tvrtkovoju ulici 5 pa se dobilo 320 ležaja. Sljedeće akademske 1954./1955. sagrađena su tri paviljona na Laščini pa se 1955./1956. raspolagalo s 1403 ležaja. U početku ak. god. 1956./1957. u domove je smješteno 1619 studenata ili oko 10% studenata na Sveučilištu i visokim školama⁴, iako su normalni kapaciteti domova 1408 ležaja⁵. Stoga se zbog težine situacije prišlo ublažavanju problema useljavanjem u društvene prostorije i čajne kuhinje domova pa je u domovima bilo više useljenih studenata. Takva nezadovoljavajuća situacija ima uzroke u prošlosti, a i u novijemu vremenu zbog povećanog upisa i većeg priljeva studenata izvan Zagreba. Stoga su studenti prisiljeni na podstanarstvo gdje su stanarine iznimno visoke zbog nemilo-



Dom građen na kraju četrdesetih i početku pedesetih prošloga stoljeća danas traži hitnu obnovu

4 Sveučilišni vjesnik za ak. god. 1956./57., str. 175., Zagreb, 1957.

5 Izvještaj o radu za školsku 1956./1957., Uprava za socijalnu i zdravstvenu zaštitu studenata u Zagrebu, broj: 3180/57, Zagreb, 9. XI. 1957.

srdnog zakona ponude i potražnje. Dobiti smještaj u domu bila je doista prava sreća.

Akademске godine 1959./1960. bilo je u domovima smješteno 14,5% upisanih studenata i bilo je preko 3000 ležaja (izgrađen i useljen dom "Cvjetno naselje" - 1307 ležaja te adaptirani ostali domovi). Stanje kapaciteta povećalo se izgradnjom (1959. - 1961.) studentskoga doma između autoputa i Šarengradske ulice (danas SD "Dr. Ante Starčević") s kapacitetom od 1024 ležaja. Također se te, 1959., započinju i obavljaju pripreme za gradnju budućeg najvećeg studentskog naselja u Hrvatskoj, danas Studentsko naselje "Stjepan Radić"⁶.

II. 3. b. Prehrana studenata 1945. - 1959. godina

Neposredno nakon rata Hrvatska akademska menza hranila je samo 150 studenata, a već potkraj 1945. postoji pet menza gdje se hrani 2085 studenata. Sljedeće godine otvorena je još jedna menza za 600 studenata, tako da su bile pokrivenе potrebe za studentske usluge i to za ručkove i večere.

Do 1952. Uprava je subvencionirala prehranu a puna cijena ručka i večere iznosila je 600 dinara (dnevni list "Vjesnik" 1952. bio je 6.- dinara, a prosječna mjesečna plaća 1952. iznosila je 7485.- dinara)⁷. Dvadesetpet do tridesetpet posto studenata dobivalo je hranu besplatno, 50 - 70% na popust, a 15 - 20% plaćalo je punu cijenu. Rješenjem Predsjedništva Vlade NRH od 1. XI. 1952. studentski restorani su, kao što je već navedeno, postali samostalna privredna poduzeća, što je izazvalo nezadovoljstva i uvjetovalo smetnje i nepravilnosti u poslovanju restorana a Uprava ih nije mogla kontrolirati.

Godine 1954. u Zagrebu je devet restorana za studente:

Broj 1	- Tvrtkova 5 s	1200 studenata
Broj 4	- Božidara Adžije 3 s	500 studenata (za dijetalce)
Broj 5	- Trg žrtava fašizma 9 sa	600 studenata
Broj 7	- Kukovićeva 7 sa	600 studenata
Broj 8	- Draškovićeva 15 a s	500 studenata
Broj 9	- Trg žrtava fašizma 1 sa	600 studenata
Broj 12	- Preradovićeva 5 sa	600 studenata
Broj 14	- Dežmanov prolaz 2 s	200 studenata (za bolesne od TBC-a)
Broj 16	- Masarykova 7 s	800 studenata
Svega se hranilo		5600 studenata

Broj studentskih obroka je bio dostatan, ali su kvaliteta prehrane i upravljanje restoranima nezadovoljavajući. Zbog toga se 1954. razmišlja o boljim rješenjima, npr. da se restorani proglase ustanovama sa samostalnim financiranjem

⁶ Spomenica I, 282./283.

⁷ Vjesnik, 30. 6. 1952., str. 1; Prosječni čisti osobni dohoci zaposlenih u privredi društvenog sektora za razdoblje od 1945. do 1991. godine, po mjesecima, Državni zavod za statistiku Republike Hrvatske, Priopćenje, godina XXIX.

što je predlagala Uprava za zdravstvenu i socijalnu zaštitu studenata, ali Gradski narodni odbor nije prihvatio tu ideju pa se Sveučilište obratilo SIV-u sa zahtjevom da studentski restorani dobiju poseban status.

Od 1954. pa do otvaranja modernoga studentskog restorana u Studentskom centru u travnju 1959., studenti su se i dalje hranili u navedenim restoranima. Osim onoga u Tvrtkovoju 5, svi su pripadali gradskoj ugostiteljskoj mreži. Kapacitet do 6500 obroka dnevno nije zadovoljavao potrebe studenata. Od 1954. do 1958. prehrana je sufinancirana dodjelom regresa studentskim restoranima i podjelom doznaka za prehranu. Uprava za socijalnu i zdravstvenu zaštitu plaćala je restoranima 1953./1954. za svakoga studenta 600 dinara mjesečno. Iako je zajednica sufinancirala prehranu, studenti nisu bili zadovoljni uslugama prehrane pa su pokušavali pomoći u tome. Čak su i bojkotom prehrane restorana br. 12 u Preradovićevoj (veljača 1957.) pokušali popraviti situaciju. Kvaliteta usluga je poboljšana. Prehranu studenata pomagale su i organizacija CARE i međunarodna organizacija WUS pa su te namirnice dijeljene studentskim restoranima, mliječnim kuhinjama, a i studentima pojedinačno. Poboljšanju ishrane studenata pokušalo se pomoći otvaranjem mliječnih kuhinja na pojedinim fakultetima i domovima gdje se mogao dobiti i doručak. Unatoč vrlo povoljnim cijenama, mliječne kuhinje nisu funkcionirale pa se pristupilo organiziranju kuhinja, što se pokazalo mnogo boljim rješenjem. Tako su otvorene kuhinje na Veterinarskom (starom i novom), Ekonomskom, Pravnom, Filozofskom, Farmaceutskom, Prirodoslovno-matematičkom, Poljoprivredno-šumarskom fakultetu, na ALU te u svim studentskim domovima.⁸

Situacija se nije bitno poboljšala ni sljedeće, ak. 1957./1958. godine. Da bi se učinio napredak, potrebno je "iznalaženje mogućnosti temeljite izmjene u organizaciji, stvaranjem dva velika pogona, t.j. centraliziranjem postojećih restorana"⁹. Naime, nužne su promjene radi porasta broja studenata, neracionalnosti, nestručnosti osoblja, neuvjetnosti prostora. Iako je studentski zahtjev za dodjelom istočnoga dijela Zagrebačkog velesajma dobio podršku i dodijeljen studentima, kasnilo se jer ta odluka ipak nije bila konačna. Zbog razdvajanja funkcije stanovanja od funkcije prehrane, odnosno efikasnosti prehrane tada najvećeg restorana oko 1200 abonenata, restoran u Tvrtkovoju odvojio se iz "Studentskog doma broj 2" i osnovan kao samostalni restoran studentske prehrane¹⁰.

Zbog društvenih promjena i decentralizacije, uvođenja samoupravljanja i davanja veće samostalnosti tim subjektima, odnosno prelaska na privredni način gospodarenja, Uprava je ukinuta 15. travnja 1960. godine. Međutim, u ovom su razdoblju uložena velik sredstva radi poboljšanja standarda i za-

8 Izvještaj o radu Saveza studenata Jugoslavije Sveučilišta u Zagrebu za školsku 1955./56. godinu, str. 47. – 49., SC pismohrana

9 Izvještaj Sveučilišnog odbora o radu Saveza studenata Jugoslavije Sveučilišta u Zagrebu, XII. Sveučilišna konferencija Saveza studenata, Zagreb, studeni 1957., str. 56.

10 Rješenje o osnivanju Studentskog restorana broj 1 u Zagrebu kao ustanove sa samostalnim financiranjem, Sveučilišni savjet, Zagreb, 1957.

počinje nov, širi oblik skrbi za studente. Zapravo, briga o studentskom standardu proširuje se i na društveni, kulturni i športski život studenata. S radom počinju namjenske studentske ustanove: "Studom" - za smještaj i odmor studenata, Studentski centar - za društveni i kulturni život i prehranu studenata te Studentska poliklinika¹¹.

11 Izvještaj o radu Sveučilišta u Zagrebu u ak. god. 1959./1960., Sveučilišni vjesnik, Sveučilište u Zagrebu, Zagreb, 1960., str. 91. – 92.

III. STUDENTSKI CENTAR - GODINE IZGRADNJE I POČETAKA RADA STUDENTSKOGA CENTRA U ZAGREBU OD 1957. DO 1965. GODINE

III. 1. Prostor

O razvoju urbanizacije i industrijalizacije ovoga prostora i njegove uže okolice govore povijesni izvori te literatura¹, na temelju čega se gospodarski razvitak i urbanizacija ovoga prostora, koji je bio na rubu Donjega grada, može pratiti od 1853./1854. godine.

Ruralna i poljoprivredna površina, na kojoj je prostor Studentskoga centra u Savskoj 25 i njegove bliže okolice, počinju se u pravom smislu urbanizirati i industrijalizirati nakon željezničkog povezivanja (odvojak Južne željeznice: Zidani Most - Zagreb - Sisak) Zagreba s Bečom i Trstom 1862. te s Budimpeštom i Rijekom 1873.

godine. Prvi su put uneseni objekti, koji su najvjerojatnije bili gospodarskog karaktera, na planu iz 1878. godine.² Prema planu iz 1902. stanje nije bitno promijenjeno, odnosno ovdje su objekti pilane i prostor je definitivno uobličen, odnosno zatvoren u trokutu željezničkih pruga i Savske ceste. Na planu iz 1923. nalazi se tvornica pokućstva ("Bothe i Ehrmann"), čiji će prostor poslije postati prostorom Zagrebačkoga zbora. Zapravo, jer je prostor u Martićevoj postao pretijesnim za sajmovanje, Grad je za te potrebe kupio kompleks zemljišta spomenute tvornice. Poslije provedenog natječaja za sajamski prostor prihvaćen je idejni projekt "Naš ZZ" (ZZ - Zagrebački zbor) čiji su autori Hinko Bauer i Marijan Haberle. Na karti Zagreba iz 1944. vidi se da je u građevinskom smislu potpuno dovršen današnji prostor Studentskoga centra.³ Mora se istaknuti da u odnosu na prihvaćeni nacrt Bauera i Haberlea neki objekti nisu uopće izgrađeni, a neki su napravljeni s manje ili više izmjena.

Spomenimo da je novi ZZ prigodom otvaranja 1936. blagoslovio zagrebački nadbiskup-koadjutor Alojzije Stepinac te da su na ovom prostoru osim robe široke



Tvornica Bothe i Ehrmann, rodno mjesto SC-a

1 Od Zbora do Velesajma, 1909. - 1999. - 90 godina "Zagrebačkoga velesajma", Zagrebački velesajam, Zagreb, 1999., "Francuski paviljon. Prvih 70 godina", Sveučilište u Zagrebu, Zagreb, 2007., Baletić, Bojan, urednik i "Prostorna studija Studentskog centra Sveučilišta u Zagrebu", Sveučilište u Zagrebu, Studentski centar u Zagrebu, Zagreb, 2007. Auf-Franić, Hildegard, urednica

2 Konzervatorska dokumentacija s propozicijama za izmjene i dopune PUP-a centra grada Zagreba za prostor Studentskog centra, Savska cesta 25, Regionalni zavod za zaštitu spomenika kulture u Zagrebu, Zagreb, 1985.

3 Isto

potrošnje održavane modne revije i sajmovi automobila vodećih tvrtka. Na ovom se prostoru moglo prvi put vidjeti brojna tehnička dostignuća i inovacije, npr. gledati televiziju nizozemskog proizvođača i pionira radija i televizije - tvrtke Philips. Bilo je to za održavanje 32. međunarodnog velikog sajma 1939. godine. ZZ je nastao kao gospodarsko-promidžbena manifestacija po kome je Zagreb postao poznatim u Europi kao velesajamsko središte. Već 1936. ovdje počinje izgradnja objekata s odstupanjem ili bez od projekata pa je iste godine izgrađeno najviše objekata današnjeg SC-a i održana prva sajamska manifestacija. Bio je to 26. međunarodni sajam koji je trajao od 17. do 26. listopada. Te su godine izgrađeni sljedeći paviljoni:

1. Paviljon A, upravno-administrativni objekt ZZ-a s prostorima za izlaganje. Objekt je neostilskog pročelja, skladnih proporcija i s izvrsnim rješenjem trijema, kolonadom stupova i ulaza u SC (danas administrativno-upravni objekt SC-a).
2. Izložbeni paviljon B, jugoistočno od paviljona A (danas ekonomski objekt SC-a).
3. Izložbeni paviljon C te zgrada restorana i dvorane - paviljon D u skladnu je odnosu s okolnim prostorom (danas objekt Kina SC, studentskog restorana, Student servisa, knjižnice, učionice, Kluba SC-a itd.).
4. Paviljon E, polukružna koncertna školjka, srušena prilikom preuređenja Velesajma za Studentski centar 1957. – 1959.
5. Veliki izložbeni paviljon F. Osobita i najveća kvaliteta objekta bili su nosivi, potkrovni drveni rešetkasti lukovi - nosači iznimne graditeljske i prostorne kvalitete. Na njemu je Ernest Tomašević 1947. izveo socrealistički graffit (sgraffito) "Rad, privreda, izgradnja", prvi rad te vrste u zemlji, odnosno Jugoslaviji (dijelom se urušio 1993., a dijelom izgorio 1997.).
6. Izložbeni paviljon G (danas dio Teatra &TD).
7. Paviljon K, trijem za sajmare (danas ekonomski objekt SC-a).
8. Njemački paviljon. U njemu su bili prostori Međunarodnoga studentskog kluba prijateljstva, a služio je kao administrativni i skladišni objekt.

Godine 1937. izgrađeni su:

1. Talijanski paviljon, danas izmijenjen, a u njemu djeluje Teatar &TD, zanimljiva oblikovnoga rješenja.
2. Francuski paviljon, danas neiskorišten i služi kao skladišni prostor SC-a.

Sljedeće, 1938. izgrađeni su:

1. Čehoslovački paviljon. Objekt kvalitetnog rješenja i s lijepo izbalansiranim terasastim dijelom (danas Multimedijalni centar SC-a).
2. Natkriveno drveno parkiralište (danas ekonomski objekt SC-a).

Od 1938. do 1942. izvođena su dva samostalna objekta današnje Galerije SC-a koja su naknadno spojena u jedan. Objekt je interesantno riješena ulaza.

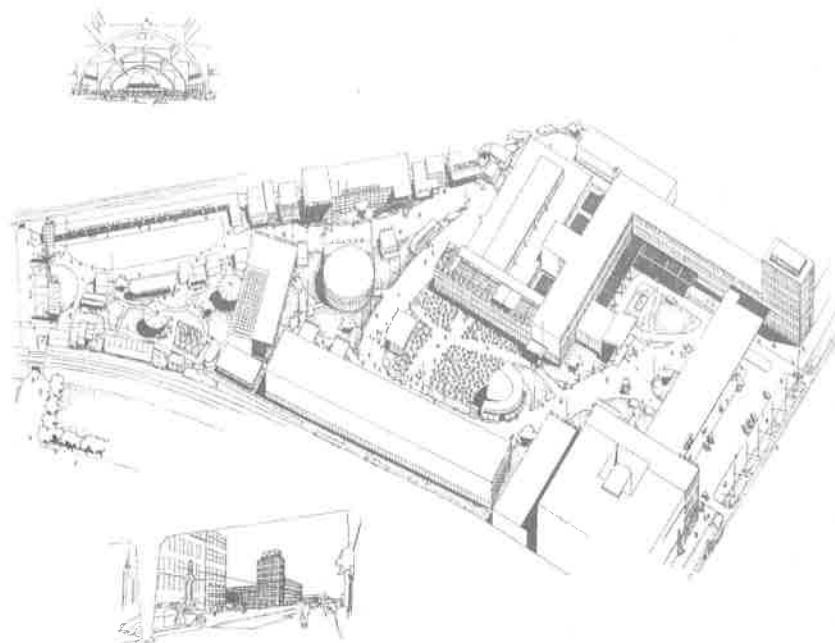

*Izgrađeni objekti
Zagrebačkoga zbora*

U vrijeme uređenja SC-a i poslije, tj. od 1957. i dalje, uglavnom se radilo o unutarnjim promjenama, radovima na interijeru, a važne prostorne i graditeljske promjene su rušenje paviljona E (koncertna školjka) i izgradnja i novog ulaza u kino. Također se, kako smo već vidjeli, 1997. dogodio požar u F paviljonu⁴ kada je uništen dio administrativne građe SC-a.

Prostor i objekti SC-a imaju ne samo osobitu urbanističku, nego i povijesno-spomeničnu vrijednost. Naime, i danas je tu glavnina objekata Zagrebačkoga zbora. Bili su to izložbeni paviljoni stranih zemalja u kojima su izlagali svoju robu. Bio je to istodobno sajam europske arhitekture, susret kultura, jer se svaka zemlja reprezentativnim gradnjama nastojala predstaviti u što boljem svjetlu, pa se ističu čehoslovački, talijanski i njemački, a poglavito francuski paviljon. Ovaj je poznat po revolucionarnom arhitektonskom rješenju. Projektirali su ga R. Camelot, a građevnu konstrukciju J.P. Herbe i Bernarde Lafaille koji je ostao zabilježen kao nositelj projekta. I ovdje je napravio revolucionarno djelo u konstrukcijskom pogledu. Inovativnost djela sastoji se u tome što je prvi put u svijetu primijenjena krovna konstrukcija obrnutoga stošca. Konstrukciju 33 metra velikog kružnoga krovišta postavio je u liku okrugloga stošca s tankim, udubljenim konkavnim tanjurastim nehrđajućim limom debljine 2 milimetra. Građevina okrugla oblika počiva na 12 stupova visine 14 metara. Kritičari i povjesničari umjetnosti slažu se da je ovo malo remek-djelo, djelo svjetskog nasljeđa i značenja moderne arhitekture. Francuski paviljon danas ima status kulturnog dobra. Stoga je upisan u Registar kulturnih dobara Republike Hrvatske – Lista zaštićenih kulturnih dobara⁵, a i ostali objekti na prostoru SC-a su pod zaštitom Zavoda za zaštitu spomenika kulture. Zapravo, po najnovijem GUP-u grada Zagreba cijeli prostor SC-a kao graditeljski sklop ima status nepokretna kulturnog dobra. Po stupnju očuvanosti ovaj prostor pripada zoni drugog stupnja zaštite povijesnih struktura (B zona). S obzirom na korištenje i namjenu označen je prostorom javne i društvene namjene.⁶

Na početku II. svjetskog rata taj prostor služio je izvornoj svrsi, a poslije je korišten u vojne svrhe pa ga je nakon rata demoliranog i zapuštenog, trebalo obnoviti, funkcionalno osmisliti, oblikovati i dati mu umjetničku vizuru. Pri tom se doista veliki broj umjetnika angažirao i dao svoj prilog gospodarskom izlaganju koje počinje od 1947. i to pod novim imenom "Zagrebački velesajam" (dalje: ZV). On je i u tehničkom, tehnološkom, trgovinskom, gospodarskom, političkom, kulturnom i civilizacijskom smislu mnogo pridonio Zagrebu i Hrvatskoj.

4 Uvjerjenje o požaru tzv. "Njemačkog paviljona" u Studentskom centru u Zagrebu, PU Zagrebačka, Sektor zaštite od požara i Civilne zaštite, broj: 511-19-38-7322/1-98, Zagreb, 27. II. 1998.

5 Rješenje o Francuskom paviljonu kao kulturnom dobru, Uprava za zaštitu kulturne baštine, Ministarstvo kulture RH, klasa: UP-Iš-612-08/02-01/1016, URBROJ: 532-10-1/8(JB)-03-2, Zagreb, 31. I. 2003.

6 Gradnja Zagrebačkog zbora 1936. - 1937. godine, katalog izložbe, SC, Zagreb 2006.

Lokacija SC-a, iako gotovo do polovice ovoga stoljeća na margini grada, danas je iznimno atraktivan prostor u nešto širem središtu grada. Smješten je u zanimljivom trokutu i na prometnom čvorištu: željeznička pruga Zagreb - Ljubljana sa sjevera i Zagreb - Karlovac s juga. Pruge povezuje Savska cesta koja sa zapada ograničava SC i s koje je ulaz u SC. Iako je u samom središtu grada, to je zatvorena, autonomna i mirna lokacija koja omogućuje nesmetan rad. Prostor SC-a je samosvojna prostorna cjelina i "javno zatvoreno gradsko dvorište".⁷ Osim toga, postoji mogućnost daljnje izgradnje i dogradnje, pogotovu istočnoga dijela zbog relativno slabe urbaniziranosti prostora. Odnosno, iza Galerije SC danas je "mrtva zona" s malim stupnjem iskorištenosti.

"Zagrebački Zbor", odnosno istočni dio "Zagrebačkoga velesajma", svojim je prostorom postao rodnim i poslovnim prostorom Studentskoga centra. Preuzevši njegov prostor - 28.524 m², građevinske objekte (zidane i drvene) i infrastrukturu, SC je tijekom prošlih pedeset godina dogradnjama i adaptacijama objekata i prostora bio stožerna ustanova Sveučilišta u Zagrebu za zadovoljavanje svih izvannastavnih potreba i sadržaja njegovih studenata.

III. 2. Osnivanje Studentskoga centra u Zagrebu

Funkcija SC-a u samom se početku odnosila na kulturni, zabavni, društveni i športski život studenata. Zapravo, odmah je postala kompleksna i višeslojna. SC danas skrbi za prehranu, smještaj, kulturne, umjetničke, intelektualne, obrazovne, duhovne, športsko-rekreativne, zabavne i druge potrebe studenata. Također se brine i za egzistenciju oko tisuću zaposlenih koji odgovorno, kvalitetno i na zadovoljstvo studenata obavljaju povjereni im posao. Svojom djelatnosti SC daje znatan prinos u gospodarskom, kulturnom i intelektualnom pogledu glavnomu gradu naše države. Uostalom, cijelo vrijeme postojanja SC je svojom aktivnosti utjecao na sliku grada. Ovaj, uvjetno rečeno, gigant uslužnoga, gospodarskog i intelektualnoga značaja i značenja daje Zagrebu i Hrvatskoj mjesto u mnogo širim razmjerima nego što se naizgled čini. Ne treba ni spominjati da je grad Zagreb za potrebe SC-a uvijek imao razumijevanje. To potvrđuje grandioznost i kompleksnost SC-a što ju je i grad omogućavao. SC je, formalno gledano, sljednik Uprave za socijalnu i zdravstvenu zaštitu studenata. Nastao je na ideji i iz krila krovne studentske omladinske organizacije - Sveučilišnog odbora Saveza studenata Jugoslavije u Zagrebu (dalje: SO SS). Kako je tekao proces osnivanja i koji su prvi koraci SC-a?

U vremenu 1956. - 1960. odvijala se iznimno bogata aktivnost u vezi sa studentskim standardom i uopće društvenom brigom za studente pa će i rezultati biti veoma veliki.

Unatoč iskazanoj brizi za standard studenata, poglavito njihovih središnjih potreba: prehrane i smještaja, kao i za društveni status studenata, razloga za zadovoljstvo nije bilo. Broj studenata na sveučilištu rastao je i sve više ih je bilo

7 Konzervatorska dokumentacija..., Zagreb, 1985.

iz provincije, tako da su ti problemi bivali sve izraženiji. Slična situacija bila je i na razini cijele države, iako nešto povoljnija nego u Zagrebu. Toga su postali svjesni i najviši republički dužnosnici pa su se i oni uključili u traženje zadovoljavajućega rješenja. O tome se raspravljalo i na XI. Sveučilišnoj konferenciji Saveza studenata u Zagrebu 24. i 25. XI. 1956. godine. Tada su u vezi s ishranom doneseni zaključci koji će imati stvarnog učinka: hitno riješiti problem poslovanja restorana, pristupiti reorganizaciji sustava prehrane i pronaći mogućnost modernizacije načina prerade i pripreme hrane, a i općenito modernizacije i koncentracije restorana. Naime, u tadašnjih devet restorana za studente koji su bili razmješteni na više lokacija, nenamjenski građeni (osim restorana u Tvrtkovej 5), cijene su bile nepovoljne i sa stalnom tendencijom povećanja, restorani su radili s mnogo nekvalificiranog osoblja itd.⁸ To je utjecalo na državne organe, odnosno Kotarski narodni odbor i Izvršno vijeće NRH pa potkraj 1956. Komisija za restorane i prehranu studenata tih tijela donosi zaključak: "Jedino putem centralizacije - stvaranjem jednog ili dva velika pogona, uvođenjem mehanizacije, modernizacijom restorana i iznalaženjem mogućnosti samoposluživanja moći će se riješiti pravilno pitanje daljnje ishrane studenata."⁹ Dakle, centralizacija i modernizacija bit će cilj daljnjih nastojanja radi rješenja studentske prehrane. Prije svega trebalo je naći odgovarajući prostor. Stjecaj okolnosti, zapravo premještaj Zagrebačkoga velesajma na drugu lokaciju, naveo je studente i odgovorne na ideju sadašnje lokacije SC-a, iako su predlagane i restauracija "Vinodol" i Studentski grad Dubrava. Međutim, lokacija staroga Zagrebačkoga velesajma bila je najpovoljnije rješenje jer ima zadovoljavajući prostor, u središtu je grada - gdje je koncentriran najveći broj fakulteta, viših škola i sveučilišnih ustanova, ima najbolju prometnu povezanost, energetske, tehničke i druge mogućnosti. Količina, raznovrsnost i raspored objekata i prostora primjereno su, i bolje nego drugima zainteresiranima za ovaj prostor, odgovarale za studentske potrebe, tj. u svrhu studentskog standarda, i to zbog mogućnosti mnoštva namjena. Jasno, i pedagoški aspekt odigrao je važnu ulogu. Naime, razbacanost i udaljenost objekata gdje studenti podmiruju životne, radne i društvene potrebe dovodi do gubitka vremena, odnosno fizičkog i psihičkog napora, što umanjuje energiju i slabi učinak učenja. U suprotnom, i uštede i učinci su mnogo veći. Ne zaboravimo spomenuti da su u središnjem dijelu grada smještene glavnina kulturnih i drugih ustanova. Zahvaljujući razumijevanju Narodnog odbora Grada Zagreba, a velikom zaslugom studenata, odnosno SO SS koji se tih godina ističe aktivnošću ne samo u ideološko-političkom radu studenata, nego i u brizi za socijalno-ekonomski položaj studenata, studenti su dobili prostor istočnoga dijela starog velesajma (prostor istočno od Savske ceste) a zapadni dio velesajma dobio je Tehnički muzej. Politička odluka o dodjeli toga prostora studentima Zagre-

8 Materijali XI. godišnje konferencije Saveza studenata Sveučilišta u Zagrebu, Zagreb, 1956., pismohrana Saveza studenata Zagreba

9 "Studentski list", Zagreb, br. 1-2, 1. I. 1957., str. 4.

bačkoga sveučilišta potječe iz ožujka 1957. godine. Relativno velik prostor u središtu grada s riješenom komunalnom infrastrukturom, objektima i uređajima, zamišljalo se, otvorit će mogućnosti za intenzivan društveni, politički, odgojni, obrazovni, športski i zabavni život studenata.

Postojeći prostor trebalo je adaptirati za navedene potrebe. "Studentski list", glavno studentsko glasilo, s velikim oduševljenjem prati to nastojanje i piše o aktivnostima i planovima studenata u vezi s tim prostorom koji će biti pretvoren u Studentski centar. Npr. napis "Uskoro Studentski centar" od 8. travnja 1957. donosi prvu novinsku vijest o stvaranju SC-a na ovom prostoru gdje će se otvoriti sve mogućnosti za intenzivan politički, društveni, športski i zabavni život studenata¹⁰

NE SAMO HUMOR
NEGO I SATIRA

Studentski list

LIST SAVEZA STUDENATA ŽAGREBAČKOG SVEUČILIŠTA

God. XII. — Broj 0 ZAGREB, 8. TRAVNJA 1957. Cijena 10.— dinara

STRANA 1.
● Bečki studencki susreti
STRANA 4
● Fotoreportaza
STRANA 1.
● Što se dešava u sjednici
STRANA 4
● Humor

- MENZA ZA 6000 ABONEMATA
- SVAKI DAN 6 VRSTA JELA
- NAJBOLJA SPORTSKA DVORANA U ZAGREBU
- VLASTITI KINEMA-GRAF
- SVE NAŠE USTANOVE NA JEDNOM MJESTU

USKORO STUDENTSKI CENTAR

ISTOČNI DIO STAROG VELESAJMA BIT ĆE PRETVOREN U MODERAN STUDENTSKI CENTAR U KOJEM ĆE POSTOJATI SVE MOGUĆNOSTI ZA INTENZIVAN, POLITIČKI, DRUŠTEVENI, SPORTSKI I ZABAVNI ŽIVOT



Ovih dana donijeta je najvažnija odluka da se kompletan prostor, zgrada i uređaji istočnog dijela starog Velesajma, daju na upotrebu studentima Zagrebačkog sveučilišta. Taj lijep i neobično značajan gest narodne vlasti još jednino pokazuje koliko se zajednica brine za studente i čini sve kako bi poboljšala naš studentski standard. Zasad još na mišićima teško sagledati sve ogromno koristol, koje ćemo imati, kad se izvrše sve potrebne adaptacije na bivšim prostorima Velesajma. Adaptacije će biti vršene postepeno. S prvom radovima započeti će se odmah, jer su već odobrena sredstva u visini oko 250.000.000 dinara. Predviđa se, da će svi radovi na

konkretni uređenja budućeg Studentskog centra biti završeni u roku od godinu dana. Nakon završetka radova raspoložat ćemo s jedinstvenim objektom ne samo u Jugoslaviji već i u ovom dijelu svijeta. Imat ćemo sve na jednom mjestu: prehranu, najpovoljnije mogućnosti za intenzivan politički, kulturni i društveni rad, ogromna sala za sport, klubovi, studentska koncertna sala, kinematograf, kavazna, naš vlastiti park... Jednom riječi sve ono što nam je do sad bilo rasuto po gradu i često skrušeno i nedovoljno. Sve ono što nam je nedostajalo dobit ćemo i urediti će se u Studentskom centru. Bit će to posoban mali grad. Naš studentski grad!

U našim (ne) radu programi i fraze

U prvom ćetapi najvažnije — nova moderna menza

Škole 2500 studenata... Menza će biti opremljena svim najmodernijim uređajima. Radi će se i o mjestu za isplatu prema ličnom ulasku lanovali više vrsta jela, kuhinja, koja će biti opremljena u skladnom postrojenju, pripremat će desno

Još o stanju NA AKADEMIJAMA



Novinska najava dobivanja prostora za SC, "Studentski list" br. 6., 8. IV. 1957.

Tu se potanko iznose planovi o budućoj adaptaciji i o dobivenim sredstvima od oko 250 milijuna dinara (prosječna mjesečna plaća za 1957. iznosila je 13.464.- dinara)¹¹ te o sadržajima koje će SC imati. "Nakon završetka radova

10 "Studentski list" br. 6, 8. IV. 1957., str. 1.
11 Prosječni čisti osobni dohoci zaposlenih u privredi društvenog sektora za razdoblje od 1945. do 1991. godine, po mjesecima, Državni zavod za statistiku Republike Hrvatske, Priopćenje, godina XXIX.

raspolagat ćemo s jedinstvenim objektom ne samo u Jugoslaviji već i u ovom dijelu svijeta. Imat ćemo sve na jednom mjestu: prehranu, najpovoljnije mogućnosti za intenzivni politički, kulturni i društveni rad, ogromna sala za sport, klubovi, studentska koncertna sala, kinematograf, kavana, naš vlastiti park... Jednom riječi sve ono što nam je do sad bilo rasuto po gradu i često skućeno i nedovoljno. Sve ono što nam je nedostajalo dobit ćemo i uredit će se u Studentskom centru. Bit će to poseban mali grad. Naš studentski grad!”¹²

Rečena odluka o dodjeli istočnoga dijela studentima bila je samo načelna, politička odluka jer NO GZ tek 12. VII. 1957. donosi zaključak kojim se SC-u daje načelna suglasnost za dodjelu prostora istočnoga dijela ZV.¹³

U prvoj etapi, planira se, najvažnija je moderna menza sa samoposluživanjem za oko 6000 studenata u kojoj će se posluživati 6 vrsta jela itd. Prema istom napisu, ipak su aktualnije učionice kojih je malo u gradu i predviđa se oko 1000 mjesta za učenje. I tako redom: za kulturu, društveni život, šport itd.

Prema kasnijim napisima useljenje prvih prostorija, odnosno studentskih ustanova u nove prostore planirano je za 20. VII. 1957., a mnoge će početi s radom u početku nove akademske godine. I sljedeći brojevi pišu da su već počeli radovi na stvaranju modernoga studentskoga centra gdje će biti sve na jednom mjestu a radovi će biti gotovi potkraj sljedeće školske godine.

Ideja o stvaranju Studentskoga centra, kako je navedeno, potaknuta je i nastala u okrilju SO SS. Odluka i rješenje o osnivanju Studentskoga centra donesena je na sjednici toga tijela 1. lipnja 1957. godine. Tekst rješenja glasi:

“I. Osniva se Studentski centar kao ustanova sa samostalnim financiranjem.

Sjedište Studentskog centra je u Zagrebu, Savska cesta broj 25.

Ustanova ima svojstvo pravne osobe.

II. Djelokrug odnosno zadaci Studentskog centra su:

1. organiziranje i vođenje predavačke djelatnosti
2. organiziranje i vođenje čitaonica, knjižnica, učionica za studente,
3. organiziranje i vođenje raznih tečajeva za usavršavanje u struci,
4. organiziranje, vođenje i pomaganje kulturno-umjetničke aktivnosti studenata,
5. priređivanje izložaba, kinematografskih, kazališnih i drugih umjetničkih priredaba,
6. održavanje društveno-zabavnih priredaba,

¹² isto, str. 1.

¹³ Zapisnik 35. sjednice Gradskog vijeća Narodnog odbora grada Zagreba održane 12. srpnja 1957. i Zaključak o davanju načelne suglasnosti da se dosadašnji prostor Zagrebačkog velesajma na Savskoj cesti daje Tehničkom muzeju i Studentskom centru, Histo-rijski arhiv u Zagrebu, Gradsko vijeće – Zapisnici i prilozi 1957., II. dio, Zagreb, 1957.

7. održavanje sportskih priredbi, sportske djelatnosti studenata i sportsko-medicinske preventive,
 8. Ustanova će vršiti i ostale djelatnosti koje služe svrsi radnji za koje je ustanova osnovana.
- III. Imovina na kojoj ustanova ima pravo upravljanja sastoji se od nekretnina (zgrada i zemljište), uredskog i pogonsko-proizvodnog inventara. Vrijednost imovine iz prethodnog stava utvrdit će se popisom (inventarom) koji je Studentski centar dužan sastaviti u smislu odredbe člana 56. Osnovne uredbe o ustanovama sa samostalnim financiranjem.
- IV. Studentskim centrom upravlja Upravni odbor kao kolektivni organ koji se sastoji od 15 članova. Pet članova Upravnog odbora bira radni kolektiv iz svoje sredine, a ostale članove imenuje Sveučilišni odbor Saveza studenata Jugoslavije u Zagrebu. Članovi Upravnog odbora imenuju se za jednu školsku godinu, a mandat im traje od 1. listopada jedne do 30. rujna iduće godine. Imenovani članovi mogu biti razriješeni svoje dužnosti i prije isteka tog roka. Starješina ustanove je direktor Studentskog centra koji je po svom položaju član Upravnog odbora. Direktora postavlja i razrješava dužnosti Sveučilišni odbor Saveza studenata Jugoslavije u Zagrebu.
- V. Studentski centar može osnovati sljedeće fondove kojima samostalno raspolaže:
1. Fond za nagrađivanje radnika i službenika
 2. Fond za zamjenu i dopunu osnovnih sredstava i za velike popravke
 3. Fonda za štampu, propagandu i uzdizanje kadrova
 4. Fond vlastitih investicija
 5. Rezervni fond
- VI. Službenici i radnici Studentskog centra primaju za svoj rad plaće po odredbama Pravilnika o plaćama službenika i radnika Studentskog centra koji donosi Upravni odbor uz suglasnost Sveučilišnog odbora Saveza studenata Jugoslavije.
- VII. Organ nadležan za poslove i zadatke Studentskog centra je Sveučilišni odbor Saveza studenata Jugoslavije u Zagrebu.
- VIII. Studentski centar posluje kao ustanova sa samostalnim financiranjem od 1. VI. 1957.

Sveučilišni odbor Saveza studenata Jugoslavije, broj: P - 850, Zagreb, 1. VI. 1957.”¹⁴

14 Rješenje o osnivanju Studentskog centra, Sveučilišni odbor Saveza studenata Jugoslavije u Zagrebu, broj: P - 850, Zagreb, 1. VI. 1957.

Na temelju člana 3, 7, 10, 11, 13, 37, 41 Osnovne uredbe o ustanovama sa samostalnim financiranjem (Službeni list FNRJ broj 51/53), Sveučilišni odbor Saveza studenata Jugoslavije u Zagrebu donosi

R J E Š E N J E

o osnivanju Studentakog centra.

I. Osniva se Studentaki centra kao ustanova sa samostalnim financiranjem.

Sjedište Studentakog centra je u Zagrebu, Savska cesta broj 25.

Ustanova ima svojstvo pravne osobe.

II. Djelokrug odnosno zadaci Studentakog centra jesu

1. organiziranje i vođenje predavačke djelatnosti,
2. organiziranje i vođenje čitaonica, knjižnica, učionica za studente,
3. organiziranje i vođenje raznih tečajeva, za usavršavanje u struci,
4. organiziranje, vođenje i pomaganje kulturno-umjetničke aktivnosti studenata,
5. priredjivanje izložaba, kinematografskih, kazalnih i drugih umjetničkih priredaba.
6. održavanje društveno-zabavnih priredaba,
7. održavanje sportskih priredbi, sportake djelatnosti studenata i sportsko - medicinske preventive,
8. Ustanova će vršiti i ostale djelatnosti koje služe svrsi radni koje je Ustanova osnovana.

III. Imovina, na kojoj Ustanova ima pravo upravljanja, sastoji se od nekretnina (zgrada i zemljišta), uređskog i posebnog - proizvodnog inventara.

Vrijednost imovine iz prethodnog stava utvrdit će se popisom (inventarom), koji je Studentaki centar dužan sastaviti u skladu s uredbe člana 36. Osnovne uredbe o ustanovama sa samostalnim financiranjem.

Kopija rješenja o osnivanju SC-a, str. 1.

Na istoj sjednici toga tijela donesena su i pravila o ustroju i načinu poslovanja Studentskoga centra. U njima se na 12 stranica razrađuje ustroj i djelatnost SC-a: opće odredbe, imovina ustanove, zadatci ustanove, organ upravljanja ustanovom, rukovoditelj, unutarnja organizacija ustanove, radni odnosi u ustanovi, disciplinska odgovornost, materijalno i financijsko poslovanje, fondovi ustanove, završni račun i završne odredbe s 59 članaka akta. Prema 32. čl. Pravila ustanova ima sljedeće temeljne organizacijske jedinice: tajništvo, privredno-računski odjel, komercijalno-propagandni odjel, kontrolno-revizijska grupa, poslovnica za društvene, športske, zabavne i kulturno-umjetničke priredbe i tehnički odjel.¹⁵

Privremenim direktorom Studentskoga centra imenovan je Vlado Škarica i to odlukom Plenuma Sveučilišnog odbora Saveza studenata od 16. IX. 1957. godine.

Iako je doneseno rješenje o osnivanju SC-a i dobivena načelna suglasnost o dodjeli prostora, ipak je i nakon toga bilo velikih problema oko prostora SC-a.

15 Pravila o organizaciji poslovanja Studentakog centra u Zagrebu kao ustanove sa samostalnim financiranjem, Sveučilišni odbor Saveza studenata u Zagrebu, broj: P - 850, Zagreb, 1. VI. 1957.

O tome svjedoči materijal XII. godišnje konferencije Saveza studenata Sveučilišta u Zagrebu održane u Zagrebu 16. i 17. XI. 1957. godine. Tu se navodi postojeća problematika i spor s Tehničkim muzejom. Dok je SO SS tražio istočni dio s upravnom zgradom, dotle je Tehnički muzej inzistirao na cjelokupnom prostoru Zagrebačkoga velesajma. Elaborat o opravdanosti zahtjeva za osnivanjem SC-a podnio je Vlado Škarica, student Filozofskog fakulteta i privremeni direktor SC-a.

“Ideja izgradnje i osposobljenja Studentskog centra duboko je prodrila među naše studente, u naša udruženja, u kulturno umjetnička društva, u klubove.

S obzirom da je sudbina Studentskog centra još neizvjesna, smatram potrebnim da ovoj konferenciji podnesem detaljan izvještaj, koji će jasno istaći zašto zapravo tražimo formiranje Studentskog centra.

(...)

Problem prostorija, kao baza za svestrani društveni, ideološko-politički, zabavni, stručni, kulturno umjetnički i drugi rad je najakutniji. Na našem sveučilištu egzistira 22 organizacije, foruma, društava, ustanova. Od toga, zadovoljene su u prostorijama potrebe samo Sveučilišnog odbora, djelomično su zadovoljene potrebe Sveučilišnog komiteta SK, Planinarskog društva Velebit, IGK, štamparije Univerzum, CKS DTO Partizan, a nemaju...”¹⁶

Temeljni problemi, ističe dalje Škarica, u radu sa studentskom populacijom su nedostatak sredstava i prostora kako bi se mogli okupljati i djelovati na njihov ideološko-politički, zabavni, kulturnoumjetnički, stručni, športski i drugi život. Početni zamah u ovom radu je splasnuo zbog ovih problema. Nedostaje učionički prostor (u cijelom gradu je tek oko 1000 mjesta na 16.000 studenata). Prostor je potreban i za jedinstven i moderan studentski restoran po načelu samoposluživanja s oko 6000 abonenata. Sada su restorani (osam restorana) razbacani a sustav prehrane studenata je neracionalan i zastario, studenti ne sudjeluju u odlučivanju u “studentskim” restoranima. Prostor će dobro doći i za servise studentskih potreba (pranje, čišćenje, glačanje, postolar, grafički servis...), a ne kao dosad plaćati privatnim obrtnicima po višim cijenama. Studentski centar ne bi bio samo ekskluzivno središte sveučilišne mladeži Zagreba, nego društveni centar mladih grada Zagreba i njegove okoline. Potrebni su prostori za intenzivan politički, društveni, kulturni i športski život studenata. Jedino izgradnjom i osposobljenjem Studentskoga centra možemo sve ovo postići i prevladati trenutačnu krizu i nezadovoljstvo.¹⁷

Da bi se zamršeni problem oko istočnog dijela ZV riješio, formirana je Komisija Savjeta za prosvjetu i kulturu na čelu s Anicom Magašić. Povjerenstvo je dalo prijedlog Izvršnom vijeću NRH koje će donijeti konačnu odluku.

16 Stenografski zapisnik govora Vlade Škarice na XII. konferenciji Saveza studenata Sveučilišta u Zagrebu 16. i 17. XI. 1957., str. 18. - 20.

17 Isto, str. 20. - 27.

Na kraju prve, makar i nepotpune poslovne godine, a prema Završnom računu iz 1958. materijalno-financijsko poslovanje SC-a 31. XII. 1957. izgledalo je ovako:

Blagajna	93.407.-
računi kod banke	101.265.-
kupci	382.603.-
dobavljači	65.665.-
gubitak	60.794.-
zbroj aktive	703.734.-

Poslovalo se samo s obrtnim sredstvima jer SC te godine nije imao osnovnih sredstava.¹⁸

Ova, 1957., godina je osnivanja SC-a, godina polaganja kamena temeljca za moderan i cjelovit pristup izvannastavnim problemima studenata Sveučilišta u Zagrebu. Izraslo je to u zdanje koje je postalo nezaobilaznim u životu studenata, u Studentski centar Sveučilišta u Zagrebu. Bila je to, kao i sljedeća godina - godina bitke za prostor SC-a što je donijelo uspješan rezultat. Ili, bez prostora što ga je dobio, SC bi bio suvišan i s vremenom bi se ugasio.

III. 3. Biro za zapošljavanje studenata

SO SS kao krovna studentska organizacija tih je godina bio veoma aktivan. Svojim je inicijativama i aktivnošću pridonosio poboljšanju i unaprjeđenju studentskoga standarda i cjelokupne studentske problematike. Jedna od takvih korisnih inicijativa bila je stvaranje Biroa za zapošljavanje studenata (danas Student servis SC-a). Prvu vijest o tome čitamo u "Studentskom listu" sredinom 1957. godine: "Biro za zapošljavanje": "U posljednje vrijeme nikla je ideja za stvaranje jedne institucije u okviru socijalne komisije Sveučilišnog odbora, koja bi imala zadatak da pruži svim studentima, koji nemaju stipendije mogućnost honorarnog zapošljavanja. U tu svrhu već su izmijenjena pisma s Ljubljanom, koja takvu instituciju posjeduje, zatim su vođeni razgovori s upravom Velesajma, Jadran filma, Narodnom milicijom i još nekim ustanovama i postoji mogućnost da se takav biro otvori".¹⁹ Potvrdu o njegovu osnivanju nalazimo i na drugim mjestima: "Biro za zapošljavanje studenata osnovan je pri Sveučilišnom odboru SS u maju mjesecu ove godine".²⁰

Biro je osnovan radi poboljšanja materijalnog položaja studenata koji nemaju stipendije, odnosno radi pomoći studentima slabijeg materijalnog položaja, a posao bi se honorirao. Vrijeme će afirmirati ovu ideju jer će studentski rad dobiti određeni društveni status koji je i danas uvažen i na snazi. Kooperativnost gospodarstva i studenata potvrdit će se na zadovoljstvo i jednih i drugih.

18 Završni račun SC-a za 1958. godinu, Studentski centar - Zagreb, Zagreb, 1958., SC pismohrana

19 "Studentski list", Zagreb, broj 9, 11. V. 1957., str. 1.

20 Izvještaj Sveučilišnog odbora o radu Saveza studenata Jugoslavije Sveučilišta u Zagrebu za školsku 1956/57., Zagreb, studeni 1957., str. 59.

Sivorena ustanova prvorazrednog značaja za sve nas

BIRO za zapošljavanje studenata

U našem kraju postojala je do sada jedna ustanova koja se bavila zapošljavanjem studenata. To je bilo Biro za zapošljavanje studenata, koje je osnovano 1957. godine. U ovom broju donosimo vam izvješće o njegovom radu.

- IDEJA SVUOD PRIMLJENA S INTERESOM I ODOBRAVANJEM
- POSTOJE MOGUĆNOSTI DA SE ZAPOSLE I DO 3000 STUDENATA MJESEČNO
- VEĆ PRVI REZULTATI
- ŠTO KAZU U BUDUĆNOSTI

U ovom broju donosimo vam izvješće o radu Biroa za zapošljavanje studenata. Biro je osnovano 1957. godine i od tada je obavljalo svoju djelatnost. U ovom broju donosimo vam izvješće o njegovom radu. Biro je osnovano 1957. godine i od tada je obavljalo svoju djelatnost. U ovom broju donosimo vam izvješće o njegovom radu.

U ovom broju donosimo vam izvješće o radu Biroa za zapošljavanje studenata. Biro je osnovano 1957. godine i od tada je obavljalo svoju djelatnost. U ovom broju donosimo vam izvješće o njegovom radu. Biro je osnovano 1957. godine i od tada je obavljalo svoju djelatnost. U ovom broju donosimo vam izvješće o njegovom radu.

U ovom broju donosimo vam izvješće o radu Biroa za zapošljavanje studenata. Biro je osnovano 1957. godine i od tada je obavljalo svoju djelatnost. U ovom broju donosimo vam izvješće o njegovom radu. Biro je osnovano 1957. godine i od tada je obavljalo svoju djelatnost. U ovom broju donosimo vam izvješće o njegovom radu.

Primjeri izigravanja kod stipendiranja

U ovom broju donosimo vam izvješće o radu Biroa za zapošljavanje studenata. Biro je osnovano 1957. godine i od tada je obavljalo svoju djelatnost. U ovom broju donosimo vam izvješće o njegovom radu. Biro je osnovano 1957. godine i od tada je obavljalo svoju djelatnost. U ovom broju donosimo vam izvješće o njegovom radu.

POTPUNO SHVAĆENA ULOGA

- NESTO RJEDI AKADEMSKI GRADANI
- INTELEKTUALCI NA RADNIM MJESTIMA DALEKO OD GRADA I OD NASELJA
- ONI SU SAMI TO ODLUČILI

U ovom broju donosimo vam izvješće o radu Biroa za zapošljavanje studenata. Biro je osnovano 1957. godine i od tada je obavljalo svoju djelatnost. U ovom broju donosimo vam izvješće o njegovom radu. Biro je osnovano 1957. godine i od tada je obavljalo svoju djelatnost. U ovom broju donosimo vam izvješće o njegovom radu.

U ovom broju donosimo vam izvješće o radu Biroa za zapošljavanje studenata. Biro je osnovano 1957. godine i od tada je obavljalo svoju djelatnost. U ovom broju donosimo vam izvješće o njegovom radu. Biro je osnovano 1957. godine i od tada je obavljalo svoju djelatnost. U ovom broju donosimo vam izvješće o njegovom radu.

U ovom broju donosimo vam izvješće o radu Biroa za zapošljavanje studenata. Biro je osnovano 1957. godine i od tada je obavljalo svoju djelatnost. U ovom broju donosimo vam izvješće o njegovom radu. Biro je osnovano 1957. godine i od tada je obavljalo svoju djelatnost. U ovom broju donosimo vam izvješće o njegovom radu.

U ovom broju donosimo vam izvješće o radu Biroa za zapošljavanje studenata. Biro je osnovano 1957. godine i od tada je obavljalo svoju djelatnost. U ovom broju donosimo vam izvješće o njegovom radu. Biro je osnovano 1957. godine i od tada je obavljalo svoju djelatnost. U ovom broju donosimo vam izvješće o njegovom radu.

Biro kasnije Student servis osnovan je prije SC-a i pokazao se kao iznimno važna ustanova studentskog standarda, "Studentski list", br. 9, Zagreb, 11. V. 1957.

Biro za zapošljavanje osnovan je u okviru Socijalne komisije Sveučilišnog odbora i njezino je tijelo.

Studenti su zdušno pozdravili i prihvatili tu ideju. Privremeni šef biroa je Ivo Prnjak i već je uspostavljena suradnja s poduzećima u kojima bi studenti mogli raditi (OZEHA, Interpublic, Zagrebački velesajam, Zanatska komora, Zagrebačko reklamno poduzeće itd.). Oni će obavljati razne poslove od fizičkih do intelektualnih a sklapat će se na odmah po osnutku biroa. Biro će od početka sljedeće godine raditi u okviru SC-a. Naglašava se da je ustanova od "prvorazrednog značenja za sve nas" a u smislu poslovanja i značenja ona će "prelaziti granice Sveučilišta".²¹

Radi pravne regulativnosti Biroa, Plenum Sveučilišnog odbora održan 16. IX. 1957. usvojio je Privremenu odluku o njegovu načinu poslovanja. Na temelju te odluke treba imenovati upravni odbor dok se ne donese Statut biroa. Studenti su još radili s Jadransfilmom, Večernjim vjesnikom (danas Večernji list), na Il. Gymnastratu itd. Od čiste zarade studenata Biro je uzimao 3%, odnosno 5% od paušalnih isplata za pokriće svojih najnužnijih troškova, o čemu je odluku donio SO Saveza studenata. Nedostatak pravnog statusa Biroa i objektivne poteškoće velika su opterećenja u njegovu radu. Ipak, iznimnim

zalaganjem problemi su rješavani na zadovoljstvo studenata. Tako je razvio veliku aktivnost u honorarnom zapošljavanju studenata i uspostavio plodnu poslovnu suradnju s navedenim poduzećima. Oko 400 studenata zaradilo je te godine preko četiri milijuna dinara.

Treba naglasiti da ideja i samo osnivanje Biroa bilo nisu bili povezani sa SC-om i da je to zasebna odluka SO SS. Tek je stjecaj okolnosti i promišljena politika studentskog standarda povezala Biro sa SC-om i premjestila ga u prostor SC-a. Donošenje odluke o stvaranju Biroa za zapošljavanje bila je kapitalna i povijesna odluka i za studente, a i za društvo u cjelini jer se time popravljao studentski standard. Sredstvima Biroa (Student servisa), kako ćemo vidjeti, inicirani su i financijski pokriveni brojni korisni studentski projekti osobito u okviru društvenoga studentskoga standarda, ali i drugih projekata širega karaktera. Biro (Student servis) doista je uvelike obilježio povijest SC-a.

III. 4. Godina 1958.: bitka za prostor, društvena potvrda i početci adaptacije

Osim što je 1958. godina nastavka bitke za prostor, ona je i godina početka izgradnje SC-a, što se događa potkraj godine. To je već prva konkretizacija studentskih zahtjeva i ineteresa što će im dati poleta u ostvarivanju planiranih sadržaja i objekata. Dakle, aktivno se nastavilo s poslovima na stvaranju modernoga studentskoga centra. "Studentski list", kroničar tih aktivnosti, potanko piše o planovima i radovima na realizaciji projekta SC-a. Aktivnosti su vođene u više pravaca: izrada projektne dokumentacije, radovi na adaptaciji prostora i objekata, pravno i operativno organiziranje, preuzimanje i osposobljavanje prostora, ulazak pojedinih studentskih tijela u SC, stavljanje Biroa za zapošljavanje pod okrilje SC-a itd.

U "Studentskom listu" od 15. III. 1958. čitamo: "Dobili smo Studentski centar" (misleći na prostor Zagrebačkog velesajma) i najavljuje se da će se nakon održavanja posljednje ovdašnje velesajamske izložbe u kolovozu, odmah u rujnu preuzeti gotovo cijeli dio istočnog dijela staroga velesajma, premda će tu još dvije do tri godine ostati Visoka tehnička škola i još neka druga poduzeća.²²

Na zahtjev SO SS, osnivača Studentskoga centra, Narodni odbor općine Trešnjevka je 16. svibnja 1958. donio, zapravo potvrdio Rješenje o osnivanju SC-a u Zagrebu od 1. VI. 1957. kao ustanove sa samostalnim financiranjem. Tako je SC dobio formalnopravnu, a time i društvenu potvrdu opravdanosti. SC će se potom kontinuirano razvijati do kompleksne ustanove studentskoga života. Istim aktom odobravaju se i Pravila o organizaciji poslovanja Studentskoga centra.²³

U skladu s pravnom procedurom Studentski centar je odmah podnio prijavu Narodnomu odboru općine Trešnjevka za upis u registar novoosnovane

²² "Studentski list", Zagreb, br. 4, 15. III. 1958. str. 1.

²³ Rješenje o osnivanju Studentskog centra u Zagrebu, Odsjek za prosvjetu i kulturu, Narodni odbor Općine Trešnjevka, Grad Zagreb, broj: 07-16816/1-58, Zagreb, 16. V. 1958.

ustanove kao ustanove sa samostalnim financiranjem. U prijavi nalazimo sastav prvog Upravnog odbora, kolektivnoga tijelaupravljanja: Boško Divjak, predsjednik SO SS, Frano, Boko, tajnik Sveučilišnog komiteta SKH, Zdenko Kurta, student, Tomislav Badovinac, član predsjedništva CK NOH, Stojanka Aralica, član GK SKH, Rikard Štajner, direktor Zavoda za planiranje NOGZ, Neva Haramija, viši referent Savjeta za nauku i kulturu NRH, Mirko Brajda, direktor Uprave za socijalnu i zdravstvenu zaštitu studenata, Evica Kraševac, član GK NOH, dr. Mijo Mirković, sveučilišni profesor i Vlado Škarica, direktor SC-a.²⁴ Ubrzo je stiglo i rješenje o upisu u registar ustanova sa samostalnim financiranjem. Iz ovog akta upoznajemo se s osnovnim podacima o ustanovi. U upravnom smislu ustanovom upravlja Upravni odbor kao kolektivno tijelo istaknutih društvenih i sveučilišnih radnika i radnika ustanove. Na čelu ustanove je direktor, Vlado Škarica, koji je dosad tu funkciju privremeno obnašao.²⁵

Nakon što je odobreno osnivanje SC-a, a da bi mogao djelovati i izvršavati svoju društvenu ulogu, Narodni odbor Grada Zagreba na temelju odluka Gradskog vijeća i Vijeća proizvođača 11. VII. 1958. SC-u "...daju se na upotrebu i iskorištavanje uz niže navedene uvjete nekretnine opće-narodne imovine, koje je ranije koristio Zagrebački Velesajam na istočnom dijelu na Savskoj cesti broj 25 i to: kč. 4413/3 upisana u z. k. ul. br. 15088 k. o. Zagreb i k. č. 4413/1 i 4412 upisane u z. k. ul. br. 15059 k.o. grad Zagreb, sa svim postojećim zgradama na ovim česticama. Nekretnine se daju na neodređeno vrijeme bez naknade..."²⁶ Rješenje o dodjeli navedene nekretnine stiglo je ubrzo.²⁷

Međutim, prema nekim aktima SC je ušao u posjed spomenutih nekretnina i objekata 1. lipnja 1958. godine i vršio preinake na C i N paviljonu.²⁸ Suglasno s odlukom Gradskog vijeća između Grada Zagreba i Studentskoga centra sklopljen je ugovor o uporabi, uvjetima i načinu korištenja rečenih nekretnina a primopredaja će se prema ovom aktu obaviti 12. IX. 1958. godine.²⁹ Radi

24 Prijava za upis u registar novo osnovanog Studentskog centra kao ustanove sa samostalnim financiranjem, Studentski centar Zagreb, broj: 265, Zagreb, 20. V. 1958.

25 Rješenje o upisu u registar, Sekretarijat za opće poslove i budžet, Narodni odbor Općine Trešnjevka, Grad Zagreb, broj: 02/7722/1-1958, Zagreb, 2. VI. 1958.

26 Rješenje o davanju na uporabu i korištenje nekretnine općenarodne imovine koju je ranije koristio Zagrebački velesajam na istočnom dijelu na Savskoj cesti broj 25, Narodni odbor Grada Zagreba, 11. VII. 1958., Povijesni arhiv u Zagrebu, Gradsko vijeće, Zapisnici i prilozi 1958., str. 593.

27 Predmet: Studentski centar, dodjela nekretnina. Rješenje o dodjeli nekretnina koje je ranije koristio Zagrebački velesajam na istočnom dijelu na Savskoj cesti broj 25, Narodni odbor grada Zagreba, broj: 03-2d-951/1-1958, Zagreb, 22. VII. 1958.

28 Zapisnik primopredaje nekretnina i objekata na istočnom dijelu bivšeg Zagrebačkog velesajma u Savskoj 25 između Zagrebačkog velesajma i Narodnog odbora Grada Zagreba, Zagreb, 10. IX. 1959.

29 Ugovor o upotrebi i iskorištavanju nekretnina, Narodni odbor grada Zagreba, 11. IX. 1958. i Studentski centar, broj 681, Zagreb, 5. XII. 1958.

potrebnih radova za adaptaciju SC je dobio i načelnu lokaciju za adaptaciju uz određene uvjete.³⁰

Usporedo s time radilo se na izradbi i odobrenju Investicijskog programa Studentskoga centra na ovoj lokaciji. Program je izrađen je 15. srpnja 1958.³¹, a odobren rješenjem IV Sabora NRH 12. prosinca 1958. godine.³²

Odobrenje programa i sredstava za adaptaciju značilo je konačnu društvenu potvrdu projekta Studentskoga centra i njegove realizacije. Po njemu je prostor velik a vrijedni su obnove i adaptacije samo paviljon "A" (upravna zgrada), te središnji sklop: "B", "C" i "D" paviljoni (skladište, trokatnica i kino) te "Gr" paviljon (grčki - za praonicu, danas Galerija SC-a). Na njima se treba odmah raditi da bi se dobio restoran, klupske prostorije, učionice, velika kino dvorana. Ostali bi se objekti s vremenom i postupno uređivali za društvene, kulturne i športske potrebe a bili bi završeni u III. etapi do kraja 1960. godine s predviđenih 177 radnih mjesta. Rješenjem o ovom programu određeno je da se u I. fazi adaptiraju A, B, C, D, F i Gr paviljon (9432 m²) a dogradnjama obuhvati 837 m². s ukupnim planiranim iznosom od 416,109.000.- dinara. Međutim, poslije će zbog nedostatka financija opseg poslova biti smanjen, a i vrijeme izvođenja radova produženo i završit će u ak. 1962./1963. godini. Spomenuto rješenje je nekoliko dana poslije dopunjeno radi adaptacije na kino-dvorani.³³

O neposrednim radovima u prostorima Studentskoga centra, odnosno o učinjenim radovima saznajemo sljedeće: pretprojektu skicu još prije donošenja odluke o dobivanju ovoga prostora izradio je arhitekt Slavko Löwy, a idejni projekt izradit će sami studenti (Nikola Filipović, Dušan Makijedo i Nebojša Vajner, apsolventi arhitekture) i treba biti dovršen do kraja ožujka. Nakon toga radit će se investicijski program.³⁴ "Studentski list" br. 16 od 9. XII. 1958. donosi naslov "Počeli radovi u Studentskom centru". U njemu čitamo: "(...) jučer su počeli temeljni radovi na uređenju Studentskog centra..." koji trebaju biti završeni do 1. III. 1959. godine. Izvođač radova je "TEMPO".³⁵ U izvješću rektora za V. sveučilišnu skupštinu, između ostalog, iznosi se: na I. katu C paviljona uređuju se dvije učionice, crtaonica i čitaonica, u čitaonici postavljen televizijski prijamnik. Izrađen je glavni projekt i poslan na reviziju. Dvorana

30 Rješenje o načelnoj lokaciji za adaptaciju postojećih objekata u istočnom dijelu starog Velesajma Zagreb, Savska c. 25, Sekretarijat za komunalne poslove, Narodni odbor općine Trešnjevka, Grad Zagreb, broj: 04/5-10101/1-58, Zagreb, 4. XII. 1958.

31 Investicioni program za uređenje Studentskog centra na području Istočnog dijela starog Velesajma u Zagrebu, Savska cesta", Plan, Zagreb, srpanj 1958.

32 Rješenje o odobrenju Investicionog programa, IV NRH, br. 17032, Zagreb 12. XII. 1958.

33 Rješenje o odobrenju investicionog programa Studentskog centra u Zagrebu, IV NRH, broj: 17276, Zagreb, 17. XII. 1958. - dopuna rješenju IV NRH od 12. XII. 1958., Komisija za reviziju programa investicione izgradnje I. etape uređenja kino-dvorane na prostoru istočnog dijela starog Zagrebačkog velesajma u Zagrebu broj: 1211/1/58, Zagreb, 17. XII. 1958.

34 "Dobili smo Studentski centar", "Studentski list", Zagreb, br. 4, 15. III. 1958.

35 "Počeli radovi u Studentskom centru", "Studentski list", Zagreb, br. 16, 9. XII. 1958.

za kino sa 1080 mjesta bi trebala biti gotova u siječnju 1959. a restoran dnevnog kapaciteta s 12 tisuća obroka potkraj ožujka 1959. godine.³⁶

Iste, 1958. godine aktivno radi Biro za zapošljavanje studenata. Kad je proradio SC, Biro je rasformiran i promijenio naziv u "Student-servis" a radit će kao samostalni odjel SC-a. On je u biti studentska privredna organizacija koja s poduzećima sklapa ugovore za obavljanje poslova i dodjeljuje ih studentima i naplaćuje posao. Studentske obveze iz naplate nisu visoke kao u ostalih honoraraca nego dosta niže jer je izbjegnuta zakonski porez i druge društvene obveze. Odgovorni voditelj servisa bio je Zvonko Antoljak. Osobito plodna poslovna suradnja ostvarena je sa Zagrebačkim velesajmom, Statističkim zavodom, Interpublicom itd. Već se tada zapažaju pojave i značajke poslovanja koje će obilježavati i kasnije razdoblje: potražnja veća od ponude, dugovanja Student-servisu i studentima, ali i kritike na račun servisa i studenata: veze i monopol pri zapošljavanju, odbijanje nekih poslova od strane studenata itd. Potkraj godine Student servis broji oko 4000 članova i članstvo se stalno povećava.³⁷

Te je godine u Zagrebu bilo sedam studentskih restorana (restoran "Risnjak" je predan gradu) normalnog kapaciteta za 3000 abonenata, a inače se hranilo 7000 abonenata hranom slabe kakvoće. Kruh, naime, čini jednu trećinu kalorija koje se u nekim restoranima kreću ispod 3000 kalorija. Te ak. god. (1958./1959.) podijeljeno je 2253 mjesta u pet domova ("Sava", danas "Cvjetno naselje" I., II., i III. paviljon - 684 mjesta, "Moša Pijade" - 559, "Laščina" - 494, "Đuro Salaj" - 356 i "Dubrava" - 160 ležaja).

U Završnom računu za 1958., nalazimo poslovanje SC-a za tu godinu, a pojednostavljeno izgleda: aktiva/pasiva 31. XII. 1958. bila je na nuli, odnosno iznosila 384,013.540 / 384,013.540 dinara.³⁸

III. 5. Svečano otvorenje SC-a

Intenzivni rad SO SS, SC-a i društvene zajednice započeo prethodnih godina nastavljen je i 1959. pa su već u prvoj polovici godine vidljivi rezultati koji doista impresioniraju. Stoga su ova, pa i sljedeća 1960., godine velikih rezultata. Dovođeni su objekti egzistencijalnoga značenja za studente u koje sada prelaze studentske organizacije i prenose svoju djelatnost a studenti se okupljaju na jednomu mjestu, što u komunikacijskom smislu iznimno mnogo vrijedi. Godina je osobita i po poslovnim uspjesima, ali također i s formalnopravne i ustrojbene strane. Naime SC je dosad bio ustanova sa samostalnim financiranjem pod upravno-administrativnim okriljem gradskih vlasti a sada postaje sveučilišnom ustanovom sa samostalnim financiranjem odgovorna za prehranu, društveni i športski život, vršenje usluga i posredovanje za privremeno uposlenje studenata. Tu odluku su 22. rujna sporazumno donijeli Sveučilišni

36 Izvještaj rektora, V. Sveučilišna skupština, Sveučilišni vjesnik 1958./1959., Zagreb, 1959., str. 177.

37 "Studentski list", Zagreb, broj 4, 15. III. 1958.

38 Završni račun SC-a za 1958., SC pismohrana

odbor SS i Sveučilišno vijeće, a potvrdio ju je Sveučilišni savjet 29. rujna 1959. godine. Prema istoj odluci rad SC-a sada se proširuje, i to: "a) organizira i osigurava prehranu...; e) pruža usluge za pranje i čišćenje; f) vrši posredovanje za privremeno zaposlenje studenata..." Dakle, nakon što je restoran otvoren, prehrana studenata postaje važnom, ako ne i najvažnijom djelatnosti SC-a. Ovaj oblik studentske usluge preuzet je od Uprave za zdravstvenu i socijalnu zaštitu studenata te je i danas osobito važna djelatnost SC-a. Osim toga, u djelatnost SC-a odsad i formalno spadaju i poslovi privremenog zapošljavanja studenata, što dosad nije bilo u djelatnosti SC-a, premda su se prostori nalazili u SC-u. Tomu treba dodati i poslove pranja i čišćenja, što također SC dotad nije obavljao.³⁹

Prema "Studentskom listu" od 25. II. 1959. čitamo da se radovi uskoro bliže kraju, a trebali bi završiti 1. travnja, dok bi otvorenje SC-a trebalo biti 15. travnja.⁴⁰ U broju od 10. ožujka piše da se u Studentskom centru ubrzano "uređuje jedinstveni restoran s kapacitetom od 6000 obroka. To će biti najveći restoran u Zagrebu a funkcioniranje restorana predviđeno je na principu samoposluživanja i zatvorenog je tipa. On će služiti kao objekt osnovne prehrane studenata".⁴¹ U broju od 24. ožujka u napisu: "Otvorenje Studentskog centra" navodi se da će biti 3. travnja s koncertnim programom u velikoj kino-dvorani, prvom dovršenom objektu SC-a. Osim toga, 7. i 8. travnja u istoj će se dvorani održati IV. kongres SKH, a dio delegata moći će se hraniti u menzi.⁴²

Glavnina radova završena je na vrijeme pa je izvršen tehnički pregled 2. travnja 1959. i utvrđena sva administrativna i operativna procedura i radnje te je utvrđeno da s građevinske strane nisu primijećene konstruktivne manjkavosti, ali se navode mjere koje treba provesti radi vatrosigurnosti, elektroinstalacija, vodovoda, plina, centralnog grijanja, dizala (do 4. travnja), pregled sanitarnih prostorija te "za sada se daje prijedlog za privremenu dozvolu za upotrebu do 1. VII. 1959. g. kada se ima izvršiti naknadni tehnički pregled na osnovu traženja investitora".⁴³ Istog je dana izvršeno primanje ugovorenih radova.⁴⁴ Sukladno tomu, promptno je, istoga dana, izdana i dozvola za uporabu SC-a.⁴⁵

"Studentski list" od 7. travnja obavještava da će otvorenje studentske menze - restorana biti 15. travnja, da će se od 15. - 25. IV. zatvoriti ostale menze osim

39 Odluka o Studentskom centru kao sveučilišnoj ustanovi sa samostalnim financiranjem, Sveučilišni savjet broj: 01-4285-1-1959, Zagreb, 29. rujna 1959., Promjena podataka u Registru ustanova sa samostalnim financiranjem - prijava se podnosi, SC, broj: 1441-2-1959, Zagreb, 16. X. 1959.

40 "Gradi se Studentski centar", "Studentski list", br. 3, Zagreb, 25. II. 1959., str. 5.

41 "Već ove godine bolja prehrana", "Studentski list", br. 4, Zagreb, 10. III. 1959., str. 1.

42 "Otvorenje Studentskog centra", "Studentski list", br. 5, Zagreb, 24. III. 1959.

43 Izvještaj Komisije za Tehnički pregled Studentskog centra - Zagreb, Savska c. 25, Zagreb, 2. IV. 1959.

44 Rješenje o primanju radova, Građevinski inspektorat, Sekretarijat za građevinarstvo, urbanizam i komunalne poslove, broj 09-624/1-1959, Zagreb, 2. IV. 1959.

45 Dozvola za uporabu Studentskog centra, Građevinski inspektorat, Sekretarijat za građevinarstvo, urbanizam i komunalne poslove, broj: 09-624/1-1959. Zagreb, 2. IV. 1959.

CENTAR JE OTVOREN

IME STUDENTSKOG CENTRA PRVI PUT SMO IZGOVORILI PRIJE DVAJE GODINE. PRIJE TRI I PO MJESECA PRIBILO SE ADAPTACIJI IŠ. TRAVNJA BILO JE SVETAČANO OTVORENJE. U NEODUVREMENU JE DVOORANA STUDENTSKOG CENTRA. NAJLJEPŠA KINO-DVORANA U ZAGREBU I VJEROJATNO U NAŠOJ ZEMLJI, VEĆ BILA PRIMA. PRVI POSJETIOCI: 1000 DELEGATA I GOSTIJU IV. KONGRESA SAVEZA KOMUNISTA HRVATSKE.

POGLEDAJ SAM I POSLUŽI SE SAM. NEKOLIKO STOTINA OZVANIKU; DRŽAVNI RUKOVODIOCI, NASTAVNICI I STUDENTI (ovi su ipak daleko najbrojniji) NA SVETAČANOM OTVORENJU PONAŠALO SE U DUHU OBIJU PAROLA.

ČIM SMO I MI PREKORAČILI ULAZ, PONISLILI SMO: DA ČE OVDJE BITI SRETN OVAJ NAR STUDENTSKI NAROD, NO POSTOJE VEĆINA ČITALACA CENTAR VEĆ VIDIJELA. MI GA NE MORAMO OPISIVATI.

**UGLAVNOM ZASADA ČE BITI OVAKO:
— HRANIT ČEMO SE SAMOPOSLUŽIVANJEM U NAJLJEPŠOJ MENZI, A DA LI ČEMO BITI SITI TO ČEMO VIDJETI!**

— GLEDAT ČEMO FILMOVE I NE ČE NAS BOLITI LEDA U KOŽNIM SJEDALJIMA NAJLJEPŠE DVORANE. DOK LOVIMO NOŠE FILMSKIH DIVA NA 13 METARA BIRKOM METALIZIRANOM KIHANJU!

— OPIJAT ČEMO SE LIMUNADOM. JAŠUĆI NA DASKIM SJEDALJACIMA UZ NAJLJEPŠI SANKI

— UCIT ČEMO NA DRUGOM KATU, NJUŠEĆI MIRIS IZ NAJLJEPŠE KUHINJE ZA SAMOPOSLUŽIVANJE



Posljednji govornik izjavit će se prema završnim riječima otvorenja za sve.



Prvi govornik među drugima rekao je: "Nije bilo teško!"



Prvi govornik izjavit će se prema završnim riječima otvorenja za sve.



Prvi govornik izjavit će se prema završnim riječima otvorenja za sve.

**Tekst: UREDNICI
Snimio: BORO OSTOJIĆ**

VIJESTI S EKONOMIJE

• Prolekt Ujedinj. Komunistički fakultet povećao je grupa profesora i studenata slobodno fakulteta iz Zagreba. Karatevski i zaprežni studenata u slobodnim razgovorima razgovarali su s akad.

• Ekonomski fakultet povećao je grupu profesora i studenata u školi. Karatevski i zaprežni studenata u slobodnim razgovorima razgovarali su s akad.

• Interes za rad u fakultetu vidno raste. Ni uspjeh nije izostao. Srednja ocjena 2,5 postignuta na posljednjem ispitnom materijalu, to najbolje potvrđuje.

Fakultetu je priredio i uspješnu izložbu u predvorju fakulteta, prema kojoj su nastali finansijski doprinosi u konfiterarnom radnom mjestu 1958. godine.

NEKI PODACI IZ CENTRA

- Uređeno je 8500 kvadratnih metara prostora
- Projekt uređenja osposobljenih objekata Centra izradio je arhitektonski biro »Plan«
- Radove je izvelo građevno poduzeće »Tempo«
- Kino-dvorana ima 1092 sjedišta
- Hrana se može pripremati upotrebnom plinom, strujom i pare, tako da rad kuhinje ne će zavistiti od gradske električne centrale
- Kino-dvorana ima, također, dva sistema grijanja, parno i toplovodno, kao i uređaje za klimatizaciju
- Studentski centar je otvoren od 7 do 23 sata

DVIJE OBAVIJESTI

Prva kino-predstava za građanstvo održat će se 20. travnja. Prikazivat će se američki film »Zvannar ekrve Nolce-Banca. Cijene ulaznica bit će od 80 do 100 dinara.

Uskoro će biti regulirano pitanje prikazivanja posebnih filmskih predstava za studente po sniženim cijenama.

U menzi se već hrani preko 1200 studenata. Očekuje se, da će ih se od 1. maja hraniti preko 4000.



Prvi govornik među drugima rekao je: "Nije bilo teško!"

35 posto riječkih studenata prima stipendiju

Novo knjige

J. E. HERBERT: KNJIGA
D ANEŽU
Čitatelj je, da se u knjizi otkriva život i misli autora, koji je ujedno i jedan od najboljih pisara u svijetu. Knjiga je ujedno i jedan od najboljih pisara u svijetu. Knjiga je ujedno i jedan od najboljih pisara u svijetu. Knjiga je ujedno i jedan od najboljih pisara u svijetu.

F. W. GARDNER: KNJIGA
D ANEŽU
Čita je prvi izbor, koji je ujedno i jedan od najboljih pisara u svijetu. Knjiga je ujedno i jedan od najboljih pisara u svijetu. Knjiga je ujedno i jedan od najboljih pisara u svijetu.

O. VEKARIĆ: OPIJEĆA
GURANJE
Posljednji govornik izjavit će se prema završnim riječima otvorenja za sve.

Centar je svečano otvoren 15. travnja 1959., "Studentski list", 23. travnja 1959.

"jedinice" (Tvrčkova 5). Napominje se "da već sada postoji kod studenata, i to kod velikog broja njih, izvjesna sumnja i sklonost da se ne upišu u novi restoran". Nova menza je po načelu samoposluživanja, najmodernije je uređena i spada u dvije najmodernije menze u državi.⁴⁶

Najdetaljniji opis samoga otvaranja SC-a čitamo u dvobroju Studentskog lista od 23. travnja: "Centar je otvoren". Svečano otvorenje bilo je 15. travnja a obavio ga je predsjednik Narodnog odbora grada Zagreba Većeslav Holjevca i predao objekt studentima. Tu su dva najvažnija objekta: kino dvorana, koja će biti i koncertna dvorana (objekt D), a već je ugostila sudionike IV. Kongresa SKH ("najljepša kino-dvorana u Zagrebu i vjerojatno u našoj zemlji...") i studentska menza u kojoj se već hrani preko 1200 studenata, a od 1. svibnja hranit će se preko 4000 studenata. Navode se još neki podatci: uređeno je 8500 m² prostora, kino je s dva sistema grijanja, ima klimatizaciju i 1092 sjedala, priprema hrane ne ovisi o gradskoj elektrani nego je instalirana na plin, paru i struju. U C-objektu otvoren je Express-restoran, kao ponuda dodatne

46 "Uskoro nova menza", "Studentski list", br. 6, Zagreb, 7. IV. 1959., str. 1.

prehrane, klub (382 m²) i čitaonica (300 m²). Za pripravu prehrane osposobljene su hladnjače, skladišta, garderobe za osoblje (objekt B). Projekt je radio "Plan", a radove izvodio "Tempo". Prva kino-predstava za građanstvo izvest će se 30. travnja filmom "Zvonar crkve Notre Dame".

U upravnoj zgradi (paviljon A) smještena je uprava SC-a, Student-servis, Grafičko-likovni servis, telefonska centrala s 50 brojeva, pomoćne i druge prostorije. U suradnji s Biotehnološkim fakultetom (nositelj programa prof. Marijan Laćan) izgrađena je i postavljena tipska industrijska kuhinja kapaciteta 20.000 obroka dnevno. Pritom je korištena posljednja tehnologija zasnovana na stručnim i znanstvenim spoznajama.⁴⁷

Međutim, ubrzo po otvaranju SC-a, odnosno studentskog restorana čitamo da su studenti zbog loše hrane u restoranu prosvjedovali 11. svibnja. Demonstracije su se prenijele na ulice a trajale su gotovo cijeli dan. Poprimile su politički karakter a isticane su parole protivne tadašnjoj politici. Prekinute su grubom silom "organa narodne milicije". Potom je formirano povjerenstvo koje je utvrdilo da je restoran nedovršen u građevinskom, tehničkom i organizacijskom smislu a po sanitarnoj komisiji ručak "nije bio od pokvarene robe, ali je bio loše pripremljen".⁴⁸

Prigodom dolaska predsjednika države Josipa Broza Tita 12. XII. iste godine u Zagreb i obilaska SC-a, predbacio je domaćim političarima zbog tih događanja.⁴⁹

Studentski prosvjed i demonstracije od 11. svibnja bile su prvi otvoreni politički prosvjed studenata u komunističkoj Republici Hrvatskoj. Demonstracije su izazvale prosvjede studenata u Rijeci i Skoplju te se u vezi s tim razvila na državnoj razini živa politička kampanja. Predsjednik FNRJ Josip Broz Tito je to javno kritizirao više puta.⁵⁰ O tome govori i informacija CK SKJ.⁵¹ Dio demonstiranata je politički i kazneno odgovarao, dio morao bježati iz Zagreba i Hrvatske i prekinuti studije, dio je izgubio pravo na studentski smještaj, a dio studentske stipendije, a po nekima bilo je ranjenih i mrtvih. Iako je taj događaj još ovijen neznanjem i nije historiografski obrađivan, ipak je u publicistici obznanjen, iako samo dijelom i to u novije vrijeme.⁵²

Te godine, a da bi to sve moglo funkcionirati, završena je i centralna kotlovnica, mazutna stanica, trafostanica, obavljena rekonstrukcija plinskih, električnih i vodovodnih priključaka i kanalizacije, uređene su vanjske površine

47 "Centar je otvoren", "Studentski list", br. 7. i 8 (dvobroj), Zagreb, 23. IV. 1959., str. 5.

48 "Neodgovornost, prava i obveze", "Studentski list" br. 9, Zagreb, 18. V. 1959., str. 3.

49 "Drug Tito razgledao Studentski Centar", "Studentski list", br. 21, Zagreb, 15. XII. 1959., str. 1.

50 Vjesnik, 22. V. 1959., str. 4.; isto, 29. V. 1959., str. 1.

51 Informacija CK SKJ o demonstracijama studenata u Zagrebu upućena CK SKH, Beograd, CK SKJ, str. pov. br. 2, Beograd, 22. V. 1959. s potpisom Aleksandra Rankovića, HDA, Zagreb, građa CK SKH

52 Sabol, Željko: "Hrvatske vizije i tlapnje", Zagreb, 2000., Ivo Brešan: Gorgone, Zagreb, 2006., Radoslav Marić: Moja polnočka, New York - Zagreb, 2006., Drago Šaravanja: Na drugoj strani vremena, Zagreb, 2007, Tomislav Čorić: "Studentski nemiri 1959.", "Hrvatsko slovo", Zagreb, 11. V. 2007.

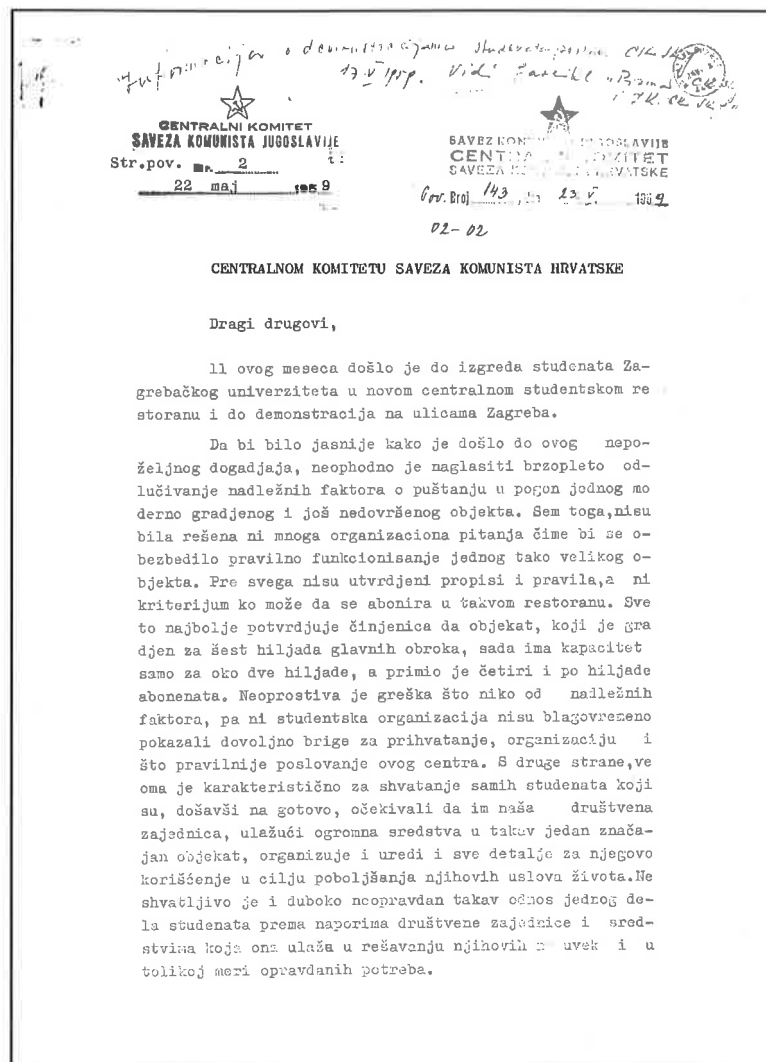

između objekata A (upravna zgrada), B (skladište, hladnjača) i C (restoran,...) i postavljena vanjska rasvjeta. O izvršenim radovima, a poglavito tijekom 1959. kao vjerodostojan izvor služi nam Pregled rashodovanih građevinskih objekata do kraja 1959. godine kojemu kao prilog stoji Prijedlog za rashodovanje (u potpunosti usvojen) što ga je za SC pripremio Milan Zupčić. Iz ovih akata vidljivo je na kojem su objektu i u kojoj mjeri izvođeni radovi te razlike u financijskom i količinskom stanju i vrijednosti. Od 55 navedenih objekata u spomenutom prilogu, osim zemljišta, industrijskog kolosijeka, tračnica i grudobrana, dvaju bazena, vatrogasne zgrade, paviljona F, Fr, T, G, K, E, N, GR 2, H i A, očite su promjene, negdje i do 100%. U stopostotnom iznosu uništeni, izmijenjeni ili nestali su, od krupnijih stavki: jame za otpatke (15 m²), demontirana 2 vodoskoka, kablovski vodovi jake struje, dimnjak kotlovnice, paviljon "Gr 1", drvena šupa, telefonska govornica, pergola s paviljonom "Iskra", 1 šupa drvena zidana s 3 strane, nadstrešnica iza C paviljona, šupa nadstrešnica iza D paviljona, svjetleća tijela za ulično osvjetljenje te još niz objekata s visokim postotkom promjena.⁵³

53 Pregled rashodovanih građevinskih objekata per 31. 12. 1959. godina, s prilogom: Prijedlog za rashodovanje, Milan Zupčić, SC, Zagreb, 1959.

Osim Upravnog odbora kao društvenoga tijela upravljanja osnovano je i studentsko tijelo - Vijeće studenata i savjeti Vijeća studenata s ciljem da i oni što više sudjeluju u upravnom smislu. Tako će njih stotinjak neposredno sudjelovati u upravnom procesu SC-a. Vijeće je ubrzo konstituirano i imalo 40 studenata i četiri savjeta (za prehranu, za društveni rad, pri Student-servisu i savjet za priredbe) gdje su zastupljeni studenti svih fakulteta i visokih škola.

Za povijest SC-a veoma je interesantan i važan popis zaposlenih u SC-u potkraj 1959. godine što ga SC šalje rektoratu Sveučilišta u Zagrebu. To je u biti sistematizacija radnih mjesta s popunjenim i nepopunjenim radnim mjestima. Ustanova bi prema tom aktu trebala imati 218, a tada ima 193 zaposlena među kojima je devet studenata i jedan honorarac. Većina osoblja (112) radi u prehrani. U pružanju športskih, kulturnih i sličnih aktivnosti zaposleno je 18 službenika a u poslovima Student servisa 5 namještenika.⁵⁴ Na kraju godine bilo je ukupno 204 zaposlena (157 radnika i 47 službenika).

Riječ je zapravo o prijedlogu Sistematizacije radnih mjesta Studentskoga centra Sveučilišta u Zagrebu koju je utvrdio Upravni odbor SC-a 19. listopada 1959. godine, a potvrdit će je Sveučilišno vijeće te Sveučilišni savjet 10. XII. 1959. i 11. II. 1960., broj: 01-4649/2-1959., Zagreb, 11. II. 1960. godine.⁵⁵

Sistematizacija je sastavni dio Pravila o organizaciji i radu Studentskoga centra i planira 223 radna mjesta - 63 radnika, 18 tehničkog osoblja i 142 radnika.⁵⁶

O ustroju i djelatnosti SC-a veoma dokumentirano govori i revizijski nalaz o poslovanju SC-a u 1959. iznesen na 13 stranica teksta. Osim općih podataka važnih za povijest SC-a, u nalazu su i brojne manjkavosti, propusti i pogreške u financijskom i materijalnom poslovanju te nužne mjere za ispravak tih nepravilnosti. Čitamo i podatak da je SC besplatnim putem (prijenosom) primio od Velesajma 28.524 m² zemljišta s izgrađenim građevinskim objektima, da su izvršene promjene u pogledu građevinskih objekata što knjigovodstveno nije zabilježeno. "Tako na pr. srušen je jedan dio preuzetih građevinskih objekata osobito na zemljištu na kojem je izgrađen kino, restoran, express restoran, kuhinja i skladište Centra".⁵⁷ O istome nalazu i potrebnim mjerama govori i rješenje nalaza⁵⁸ te kontrola izvršenja mjera koje su prethodno nare-

54 "Poimenični spisak službenika i radnika Studentskog centra Sveučilišta u Zagrebu sa stanjem od 25. novembra 1959. godine", Studentski centar Sveučilišta u Zagrebu, broj: II./1497/2/1959, Zagreb, 27. XI. 1959.

55 Sistematizacija radnih mjesta Studentskog centra Sveučilišta u Zagrebu, Upravni odbor SC-a, broj: 1453/2-1959., Zagreb, 19. X. 1959., Sveučilišni savjet, broj: 01-4649/2-1959., Zagreb, 11. II. 1960.

56 Isto

57 Revizija financijsko-materijalnog poslovanja Studentskog centra u 1959., Zapisnik o stvarnom nalazu, financijski inspektor Beck Hugo, Zagreb, 15. XII. 1959.

58 Rješenje, Financijska inspekcija, Služba društvenog knjigovodstva, Fi - broj 30/1 - 1959, Zagreb, 25. XII. 1959.

đene po čemu se vidi da je rješenje samo djelomično izvršeno, što krivnjom SC-a, što okolnostima koje nadilaze SC.⁵⁹

U poslovanju ustanove u ovoj godini brojni poslovi obavljani su prekovremenim i honorarnim radom i putem zapošljavanja studenata, iako je prekovremeni rad u načelu zakonski zabranjen. Ova pojava posljedica je i loše sistematizacije radnih mjesta, a i loše organizacije posla. Zato direktor ustanove iznosi konkretne mjere za smanjenje takvih poslova i istodobno od Upravnog odbora traži odobrenje za neke nužne poslove u novoj poslovnoj godini.⁶⁰

Student-servis je 1959. ostvario promet od 118,600.000 dinara i time bitno pomogao rješavanju problema materijalnog statusa svojih članova, što je "neobično značajan uspjeh". Smješten je u upravnoj zgradi i nema prostora za čekaonicu nego studenti čekaju vani jer prostori koje su trebali dobiti ("Velebit" i "Zavod za ispitivanje kvalitete" još nisu iselili), a postoji još niz problema koji zasjenjuju navedeni poslovni i društveni uspjeh pa se traži pomoć u uklanjanju postojećih problema i nedostataka i unaprjeđenja rada Student-servisa.⁶¹ U okviru servisa osnovan je u travnju te godine grafičko-likovni odsjek sa zadatkom da studentima omogući rad na području grafičke i dekorativne djelatnosti pa je u samom početku osposobljena mala radionica za sitotisak.⁶² Ova aktivnost SC-a ubrzo će izrasti u zasebnu radnu jedinicu i biti sastavni dio ukupne djelatnosti SC-a sve do Domovinskog rata, a u poraću je ugašena.

U SC-u su već prvih dana, kao i poslije kroz povijest SC-a, održavani razni reprezentativni skupovi različitoga karaktera a kao moderno zdanje obilazili su ga visoki domaći i strani gosti. Tako je 12. prosinca 1959. održana svečana sjednica GK SKH u povodu 40-godišnjice KPJ. Sjednici je nazočio i predsjednik SKJ i predsjednik države Josip Broz Tito. Tom prigodom Tito je u pratnji najviših republičkih i gradskih dužnosnika (Vladimir Bakarić, Zvonko Brkić, Jakov Blažević, Ivan Krajačić, Marijan Cvetković, Marijan Laćan - predsjednik Upravnog odbora SC-a, Mustafa Heremić - direktor SC-a i drugima) obišao SC i razgovarao o problematici SC-a.⁶³ U sljedećem broju istog lista donesen je tekst pod naslovom "Titove riječi koje nas obvezuju":

"Danas kada sam posjetio Studentski centar, ja sam iznenađen modernim uređenjem i želim da u skladu s time bude provedena i organizacija, kako bi

59 Kontrola izvršenja rješenja Fi-br 30/I od 25. XII. 1959., Beck Hugo, financijski inspektor, Zagreb, 12. I. 1960.

60 Izvještaj direktora Studentskog centra Sveučilišta u Zagrebu o prekovremenom radu radnika i službenika u 1959. godini, Studentski centar Sveučilišta u Zagrebu, broj: 1/170/2-1960., Zagreb, 20. I. 1960.

61 Zahtjev Upravnom odboru Studentskog centra Sveučilišta u Zagrebu o rješavanju nekih aktuelnih pitanja u pogledu privremenog uposlenja studenata, Vijeća studenata, Studentski centar Sveučilišta u Zagrebu, broj: VS/6/1/1960, Zagreb, 18. I. 1960.

62 Izvještaj o poslovanju u 1959. godini, Studentski centar Sveučilišta u Zagrebu, broj: 1/799/4/1960, Zagreb, 20. V. 1960., Završni račun SC-a za 1959., SC pismohrana

63 "Drug Tito razgledao Studentski centar", "Studentski list", Zagreb, br. 21, 15. XII. 1959., str. 1.

STUDENTSKI CENTAR
SVEUČILIŠTA U ZAGREBU



Omot plakete SC-a
1959.

taj objekt poslužio svojoj svrsi, jer i sama sredstva koja naša socijalistička zajednica daje to zahtijevaju. A to u prvom redu zavisi i od samih studenata.

TITO⁶⁴

III. 6. Novi objekti i sadržaji u SC-u (1960.)

Godina 1960., kako je već navedeno, intenzivna je i po radu i ulaganjima, a istaknuta i po rezultatima. Mnogo je rađeno i u fizičkom smislu, tj. adaptaciji prostora, a i na formalnim postavkama ustanove. Rađena je sistematizacija, pravilnici itd., sve s ciljem uspostave optimalnoga rješenja ustroja i djelovanja. Na samom početku kalendarske godine u upravnom je smislu došlo do promjene. Biran je novi Upravni odbor SC-a: dr. Marijan Laćan, predsjednik, članovi - Duje Katić, podpredsjednik, dr. Rudolf Legradić, dr. Tihomil Marković, dr. Jovan Petričić, Niko Napica, Dominko Ravlić, Antun Žvan, Cvijetin Radojčić, Vjekoslav Pavlinić, Irena Koren, Neda Trkulja i Mustafa Heremić, direktor SC-a. Na 41. redovnoj sjednici Upravnog odbora SC-a 15. II. 1960. prihvaćen je Pravilnik o plaćama službenika, tehničkog osoblja i radnika Studentskoga centra Sveučilišta u Zagrebu i poslan Rektoratu Sveučilišta na odobrenje.⁶⁵ Na 7. sjednici Sveučilišnog savjeta 15. IV. 1960. potvrđeni su pravilnici o plaćama, o radnim odnosima, o higijensko-tehničkim zaštitnim mjerama pri radu u SC-u.⁶⁶ Ovaj posljednji je osobito važan s obzirom na djelatnost SC-a, odnosno studentsku prehranu, ali i ostale poslove u službi studenata i s obzirom na ma-

64 "Titove riječi koje nas obvezuju", "Studentski list", Zagreb, br. 22, 22. XII. 1959., str. 1.

65 Skraćeni zapisnik 41. redovne sjednice Upravnog odbora održane 15. II. 1960., Studentski centar Sveučilišta u Zagrebu, broj: I./607/2/1960, Zagreb, 16. II. 1960.

66 Zapisnik 7. sjednice Sveučilišnog savjeta u školskoj godini 1959./60. održane 15. travnja 1960.

sovnost i specifičnosti ove populacije. Budući da je restoran u Tvrtkvoj 5 ("Studentski restoran broj 1") dosad bio samostalna ustanova Sveučilišta i u funkciji prehrane studenata, sada se - 15. VI. 1960. odlukom Sveučilišnoga savjeta pripaja Studentskom centru Sveučilišta u Zagrebu.⁶⁷ Time je SC bogatiji za još jedan objekt, i to u službi prehrane. Tako je sva prehrana studenata i društvena odgovornost za nju koncentrirana u jednoj ustanovi, odnosno SC-u.

Prva faza investicijskog programa izgradnje SC-a traje i te godine. Nakon otvaranja kina i restorana trebalo je nastaviti s prebacivanjem drugih aktivnosti i sadržaja u SC, odnosno raditi na njegovu kompletiranju kako je od početka planirano. Radovi teku po planu pa su u početku kolovoza završeni svi objekti osim II. kata C paviljona i upravne zgrade jer su u tim prostorima do početka srpnja stanovali drugi poslovni subjekti a već se pristupilo i adaptaciji tih objekata.⁶⁸ U "Studentskom listu" pratimo najave i aktivnosti u vezi s tim kroz cijelu godinu, a o samom dovršetku I. etape čitamo u broju od 11. X. 1960. tj. u početku nove akademske godine. Proljeće i ljeto iskorišteni su za radove. Istaknuti naslov "Raste Studentski centar" obavještava o dovršenim radovima, kao i o planovima daljnje izgradnje SC-a.

Naime, 9. listopada su svečano otvoreni novi objekti s potrebnim sadržajima: učionica s garderobom i predvorjem, četvrta linija restorana na katu, studentska knjižara, blagajna, čekaonica, upravne prostorije Sveučilišnoga odbora Saveza studenata i druge pomoćne prostorije. Kapacitet četvrte linije studentskog restorana je 2000 abonenata tako da će se u SC-u moći dnevno pripremiti 16.000 obroka. U restoranu je dosad od otvaranja konzumirano 3,193.480 obroka hrane. Veoma važan dobitak je učionica s 262 mjesta "najveći i najmodernije opremljeni učionički prostor u zemlji." S čitaonicom (250 mjesta) i klubom (300 mjesta) studentima je puno olakšano za učenje i pripremu ispita, kao i za njihovu zabavu. SC doista postaje univerzalnom studentskom ustanovom u koju će se smjestiti još neki objekti za brojne sadržaje poslovnog, kulturnog, umjetničkog, zabavnog i športskog sadržaja. Pretvara se u "jedan od najmodernijih studentskih centara u svijetu". Dosad je adaptirano i izgrađeno 14.883 m² i to zahvaljujući IV NRH, Narodnom odboru grada Zagreba, kao i samom SC-u. I SC, uključujući i Student-servis, bitno su povećali poslovnost i ukupan prihod poslovanja. SC inače zapošljava preko 200 radnika. Otvaranju navedenih prostora nazočili su najviši politički, sveučilišni i drugi dužnosnici SRH i Grada Zagreba. U istom broju čitamo članak o SC-u "Kao perpetuum mobile" gdje se navodi da je Express-restoran SC-a pun od ranog jutra i da je već postao pretijesnim, a u studentskom restoranu dnevno se priprema 10.000 obroka.⁶⁹

67 Potvrda Odluke Sveučilišnoga vijeća o pripajanju samostalne ustanove Sveučilišta "Studentski restoran broj 1" Tvrtkova ul. 5 u Zagrebu, Studentskom centru Sveučilišta u Zagrebu, Zapisnik 9. sjednice Sveučilišnoga savjeta u škol. god. 1959/60 održane 15. lipnja 1960.

68 I. etapa izgradnje ustanove – suglasnost za započete završne radove traži se, Studentski centar Sveučilišta u Zagrebu, broj: I/1569/3/1960, Zagreb, 4. VIII. 1960.

69 "Raste Studentski centar", "Studentski list" br. 23, Zagreb, 11. X. 1960., str. 1., "Kao perpetuum mobile", isto, str. 4.

Studentski list izdaje Sveučilišni odbor
Sveučilišna redakcija, ul. Prilaz 1, Zagreb, izdava-
čica i odgovorna urednica: Slavica Šušteršič. List
izlazi svake srijede jednom tjedno poslije
pobjede. Vrednost: 10,- dinara. List
izlazi svake srijede poslije pobjede se ne
prodaje. Tisk: Hrvatski štamparski zavod
Brijuni 24. Godišnja pretplata 310 dinara.

RASTE STUDENSKI CENTAR



GOSTI ODILAZE STUDENSKI CENTAR

U nedjelju, 9. listopada, u Studentskom centru svečani su otvoreni novi objekti — učionice, općine prostorije Sveučilišnog odbora Saveza studenata, četvrta linija restorana, studentska knjižara, Magazina, Ekomanes i druge pomoćne prostorije. Svečanom otvorenju prisustvovali su dr. Žvonko Brkić, organizacijski sekretar Centralnog komiteta Saveza komunističke Hrvatske, Marijan Cvetković, sekretar Gradskog komiteta Saveza komunističke Hrvatske, profesor dr. Vladimir Šestak, rektor Zagrebačkog sveučilišta, Branko Bljeh, predsjednik Centralnog komiteta Saveza omladine Hrvatske, ing. Boris Bakrač, predsjednik Gradskog narodnog odbora i Ivo Bolant, rukovodilac Ideološke komisije Gradskog komiteta BK, Dragan Vučković, sekretar Centralnog odbora Saveza studenata Jugoslavije, zatim članovi izvršnog odbora Sveučilišnog komiteta Saveza komunističke Hrvatske, članovi Predsjedništva Sveučilišnog odbora Saveza studenata, članovi fakultetskih odbora, dekan svih fakulteta i drugi gosti.

Poslije podnevanje riječi direktora Studentskog centra Muzate Heremica, gosti su obišli nove pogone i živo se zainteresirali za daljnje uređenje Centra. Oni su također posjetili izložbu »Autoput 60«, koja je tim povodom otvorena u foajeu kina-dvorane.

Tako Studentski centar postoji tek 18 mjeseci, dosadašnji su rezultati poslovanja vrlo zavidi. Naravno, postoje još mnogi problemi, ali po onom, što je dosad izvedeno može se zaključiti, da se Studentski centar prava u jedan od najmodernijih studentskih centara u svijetu. Od ukupno 23.000 m² koliko ima Centar, zasad je adaptirano i izgrađeno 14.983 m². Za daljnju izgradnju i adaptaciju odaje 5.595 m² ili nešto više od 1/4 ukupne površine. Sve te radove zajednički su financirali Izvršni vijeće NRH i Narodni odbor grada Zagre-

Druga faza izgradnje završena je otvaranjem novih objekata, "Studentski list", broj 23, 11. X. 1960.

pcielit iznosi 2.000 abonemata. Tako će Studentski centar moći osigurati prehranu za 6.000 abonemata ili 16.000 obroka dnevno. Kako je prethodno radili restorani u Vrtlovoj ulici, to je jedini restorani studentske prehrane u Zagrebu. Što se tiče obilna poslovanja restorana, dovoljno je napomenuti, da je u njemu od otvaranja do danas konzumirano 3.193,680 obroka hrane.

Za studente našeg Sveučilišta svakako je od posebne važnosti otvorenje nove učionice kapaciteta 303 mjesta. Jema namjere, da je učionica svakako najmodernije na premijeri učionici prostor u zemlji svake ratno mjesto — baša i osvjetljenje. Osim toga, u uređenju je studentska knjižara, koja će se baviti prodajom studentskih knjig i časopisa. Učionica kapaciteta 250 sjedila i klub sa 300 sjedila, nove prostorije omogućuju normalno spramiranje studenata za ispitje.

Najnovijim adaptacijama dobili su i dvorane za sjednice sa 300 sjedila, zatim hoteli, garderobe, toaletne i higijena.

Vrijedno se dotati poslovanja ostalih ustanova Studentskog centra. Tako je na pr. dnevni promet Ekomanes restorana u razmaku godišnje iznosio 30.000 din, dok se u istom mjestu ove godine povećao na 400.000 din. Slično je i sa Student-servisom u odnosu na prošlu godinu udvostručeno je poslovanje. I Gradsko-kulturni servis na putu je pune afirmacije. Poslovanje sa pretplatama i izdavačkim poslojima i dobila je 23 miliona poštoje i, potpisno sa prebrojila početna teškoća.

Utrabno, Studentski centar postaje univerzalna studentska institucija, a o razviku i stanju poslovanja najbolje govore ove brojke: u toku 1959. god. Centar je ostvario ukupni prihod poslovanja od 311.200,00 din, a u prvom polugodištu ove godine — 220.134,000 din.

Izjava druga Žvonka Brkića

Odlučujući Centar postao su se zainteresirali za njegovu daljnju izgradnju te su razgovorima razmijenili mišljenja i konsultirali se sa posebnim neadaptiranim objektima. Tako se između ostalog pred-

očelo gledati u obilnom stepenom u skladu sa odgovarajućim mogućim i sportske prirode. Paviljion G postao bi izložbeni salon, a paviljion E predviđen je za radionice za tehnički odgoj, dok bi se paviljion H odopirao u radionice za proizvodnju rad studenata i radionice ustanove za ovaštavanje objekata. Društveno zabavni život studenata našeg Sveučilišta vrlo je obilatan baš zbog pomnjenja prostora, te nije ni potrebno govoriti, što ih sve značila za njih.

Kada su gosti obišli i posjetili ustanovu Studentskog centra, razmislili smo druga Žvonka Brkića, organizacijskog sekretara Centralnog komiteta Saveza komunističke Hrvatske, da za naš list kaže nešto o svojim utiscima. Drug Brkić ljubavno

se odrazio i za Studentski list dao sljedeću izjavu:

»Danas zatvoren objekti u Studentskom centru, napose objekti studentske prehrane, učionice i prostorije za razradu, bez sumnje će omogućiti prehranu svih studenata, a učenje onima, koji imaju mjesta da ne gdje drugdje koriste prostor za učenje.

Daljnji planirana izgradnja, posebno fakultetskih objekata, jedino je od svih njih potrebna ne samo za studentsku omladinu nego i za omladinu cijeloj; grada Zagreba. Nadam se da ćemo otvorenje tih objekata uskoro vidjeti.

MIRKO MADOR

SPLIT: ZA DESET DANA POČETAK

U Općinskom komitetu Narodne omladine u Splitu nedavno je održan sastanak sa predstavnicima studenata novog Elektrotehničkog i Kemijsko-tehničkog fakulteta, te svih fakulteta, koje će dostati početni rad. Na tom je sastanku izabran inicijativni odbor Saveza studenata, koji će raditi na organiziranju studenata udruženja, dok se ne odrade potrebne akcije. Zaključeno je, da se na fakultetima i visim školama osnuju udruženja Saveza studenata kao i koordinacioni odbor, koji će obilježavati rad i planove svih fakultetskih organizacija i organizacija svih škola u Splitu.

Prema informacijama, upis na Elektrotehnički i Kemijsko-tehnički fakultet su završeni. Među studentima i devojčkama iz Splita i Dalmacije bilo je veoma veliko zanimanje za ove fakultete. Plan upisa je prerađen. Bilo je predviđeno, da se na Kemijsko-tehnički fakultet upiše 60 studenata, ali zbog velikog interesa kandidata, upisano je više od 90 studenata. Na Elektrotehnički fakultet trebalo se upisati 120, ali upisano je više od 130 studenata.

Sljedeće godine, kada počne raditi i druga godina studija, t. j. kada se povećaju kapaciteti prostorija,

Splitu su fakulteti već izabrali i svoj zajednički savjet od 19 članova. Prirednici — politički i stručni savjeti organizacije nastupa u svijetu 500 članova, Narodni odbor grada Splita, Izvršni vijeće Obora dva, organizacija Saveza studenata, a na fakultetima pet članova, ne računajući dekanat i profesore, koji postaju članovi Izvršnog odbora Saveza studenata.

Daljnija je obaveza i poslovanje izdatka pripreme za otvaranje tih fakulteta. U zemlji bivšeg doma učeništa Utrabno škole vrlo se pripreme za otvaranje centralnog doma studenata

O ambicijama i nadobudnosti i studenata i uprave SC-a govore sljedeći brojevi "Studentskog lista". U broju od 25. X. 1960. čitamo: "Gigant u Centru" gdje se iznose planovi adaptacije najvećeg paviljona i izgradnja triju dvorana s pomičnim zidovima za zimske športske sadržaje te prostrane tribine. Tu bi se dnevno moglo zabaviti preko 1000 studenata. U istom broju čitamo izvješće sa sjednice Vijeća studenata. Vijeće je mišljenja da što prije treba izabrati radničke savjete, odnosno uvesti radničko samoupravljanje u pojedinim pogonima i s jednim središnjim savjetom radi čega je formirano povjerenstvo.⁷⁰ O tome, odnosno o formiranju pogonskih radničkih savjeta govori se još i u izvješću o poslovanju za 1959., što bi bila prva informacija o uvođenju, zapravo o poteškoćama uvođenja radničkog samoupravljanja u SC-u.⁷¹

U "Studentskom listu" od 1. XI. 1960. čitamo da će se na prostoru SC-a graditi tri studentska doma: jedna četrnaestokatnica uz Savsku cestu i dvije sedmokatnice između Runjaninove i SC-a. Domovi bi imali 784 ležaja a radovi bi trebali

70 "Gigant u Centru", "Studentski list", br. 25, Zagreb, 25. X. 1960., str. 11.

71 Izvještaj o poslovanju u 1959. godini, Studentski centar Sveučilišta u Zagrebu, broj: 1/799/4/1960., Zagreb, 20. V. 1959., str. 23., Završni račun SC-a za 1959., SC pismohrana

početi u proljeće 1961. godine.⁷² Zapravo, navedene informacije "Studentskog lista" su prijenos događanja u SC-u. Naime, o daljoj adaptaciji prostora raspravljalo se na sjednici Upravnog odbora 21. X. 1960. i donesen zaključak u vezi s izgradnjom i adaptacijom: "(...) a) umjesto sadašnjeg paviljona N troetažni građevinski objekt za borilačke sportove, stolni tenis i slično te školu stranih jezika, b) u paviljonu F tri velike sportske dvorane, c) u paviljonu Fr u prizemlju plesni prostor a na katu okruglo gledalište, d) u paviljonu Gr izložbeni salon, e) u paviljonu E radionice grafičko likovnog servisa i radionice ustanove za održavanje objekata i uređaja, f) u paviljonu K radionice za tehnički odgoj studenata, g) na potezu od paviljona F do K/1 malokalibarska streljana s tim da se nadstrešnica K/1 ruši, h) na potezu od paviljona E do K bunker za smeće i otpadke, i) na gradilištu prema Savskoj cesti 14-katni studentski dom, j) na gradilištu prema Runjaninovoj ulici dva 7-katna studentska doma, k) nad sjevernim dijelom upravne zgrade 3 etaže za smještaj foruma studentskih društveno-političkih organizacija i Studentskog lista".⁷³

"Studentski list" od 6. XII. 1960. donosi novosti iz SC-a. Neke od njih su: otvorena je moderna brijačnica za studente, knjižara SC-a (još u osnivanju) preuzela je prašnjave knjige Mladosti i Lykosa. Studenti su ih obrisali i za šest dana napravili rekordnu prodaju - 7500 knjiga. Otvoren je i vrtni restoran s 200 sjedala, slastičarnica, dvorana za sastanke itd. Ovim je završena prva etapa radova predviđena Investicijskim programom.⁷⁴

Kako je prethodne godine bilo dosta problema s dugom procedurom u isplati zarađena novca preko Student servisa, Upravni odbor SC-a je u veljači 1960., radi zaštite studenata, donio odluku da se naplata izvrši odmah, dva-tri dana nakon obavljena posla.⁷⁵ U istom broju čitamo da je tih dana u SC preselila jedina stalna i popularna studentska tribina "5 minuta poslije 8".⁷⁶ Ovaj podatak je upitan jer neka literatura govori o njezinu prebacivanju i djelovanju u SC-u još 1959. godine.⁷⁷ Dosad je tribina bila općeobrazovnoga karaktera, stereotipna i vezana uz Narodno sveučilište grada Zagreba. Sada će djelovati kao samostalna tribina sveučilišnoga karaktera s novom redakcijom i novim profilom a radi njezine veće sadržajnosti i popularizacije. Djelovala je u okviru Sektora za društvene djelatnosti SC-a. Da bi Student-servis što bolje radio, razmjenjivao je iskustva sa servisima iz ostalih republika. U tom smislu je u Zagrebu sredinom travnja održano savjetovanje predstavnika Student-servisa iz cijele zemlje o zapošljavanju studenata. Student-servis se u svakom pogledu

72 "Četrnaest katova imat će budući Studentski neboder", "Studentski list", br. 26, Zagreb, 1. XI. 1960., str. 1.

73 Skraćeni zapisnik 50. redovne sjednice Upravnog odbora Studentskog centra Sveučilišta u Zagrebu, UO SC-a, Zagreb, 21. X. 1960.

74 "Novosti u Centru", "Studentski list" br. 31, Zagreb, 6. XII. 1960., str. 5.

75 "U Student servisu: Isplate odmah", "Studentski list" br. 4, Zagreb, 16. II. 1960., str. 4.

76 Isto, str. 3.

77 Čedomir Marić: Konceptija o osnivanju i analiza poslovanja od 1959. do 1968., Studentski centar Sveučilišta u Zagrebu, Zagreb, 10. VIII. 1968., str. 49.

sve više afirmira pa na početku ak. god. 1960./1961. ima 6500 članova. Svi članovi su dobili iskaznice što govori o modernizaciji rada. S njom će moći dobiti posao i mimo servisa. Promet je prošle godine bio 138 milijuna, a u prvih osam mjeseci ove godine iznosi 100 milijuna dinara (prosječna mjesečna plaća za 1961. iznosila je 22.492.- dinara).⁷⁸ Kako bi Student servis pronašao i ostvario što više posla, organizirat će za studente nekoliko seminara radi stjecanja stručnih znanja. Predviđeni su seminari za tehničke crtače, strane jezike, daktilografe itd., a vjerojatno će biti osnovan i auto-servis za studente koji posjeduju aute i servis za pranje automobila.⁷⁹

Kao reprezentativan objekt SC su, prema "Studentskom listu", te godine obišli visoki gosti: predsjednici beogradskih općina (svibanj), Jovan Veselinov, predsjednik Narodne skupštine Srbije (svibanj), generali JNA - (3. XI.), gradonačelnik Beča Franz Jonas (sredinom studenoga), održani brojni skupovi različite prirode kao npr. V. kongres SSRN Hrvatske (prosinao) itd.

Zbog neočekivano dinamičnog razvitka poslova, proširene djelatnosti, velikog napretka u razvoju ustanove – uvođenje IV. linije usluživanja restorana studentske prehrane, učionice kapaciteta 262 radna mjesta, dvorane za sastanke kapaciteta 50 sjedala, vrtnog restorana kapaciteta 200 sjedala, brijačnice s 4 radna mjesta, knjižare, izgrađene i predane na uporabu poslovne prostorije Sveučilišnog odbora Saveza studenata, slastičarnica a ubrzo se predviđa završetak i predaja Komorne pozornice⁸⁰ a radi što boljeg ustroja i poslovanja ustanove, Upravni odbor SC-a je u ožujku 1961. utvrdio novu sistematizaciju radnih mjesta⁸¹ s 334 predviđena stalna radna mjesta službenika, tehničkog osoblja i radnika. Tako se planira za upravu - 39, poslovne jedinice (restoran studentske prehrane, express restoran, slastičarnicu, studentsku knjižaru i papirnicu, brijačnicu, grafičko-likovni servis, Student-servis, poslovnicu za priredbe, sektor društvenih djelatnosti - 220, pomoćne pogone i službe - 75 radnika. Sistematizacija je potvrđena i na Sveučilištu⁸² te je time prestala vrijediti Sistematizacija od 10. XII. 1959. godine. Prema Zapisniku o nalazu financijske inspekcije u vezi sa završnim računom za 1960., SC je u prosincu imao 325 radnika i službenika. Razlog povećanju zaposlenih je, kako smo vidjeli, u proširenoj djelatnosti i planu otvaranju novih kapaciteta i službi u SC-u. Ustanova tada "ima najveći jugoslavenski restoranski kapacitet - 2 restorana i slastičarnicu."⁸³

78 Prosječni čisti osobni dohoci zaposlenih u privredi društvenog sektora za razdoblje od 1945. do 1991. godine, po mjesecima, Državni zavod za statistiku Republike Hrvatske, Priopćenje, godina XXIX.

79 "Iz Student servisa: nova nastojanja", "Studentski list", br. 28, Zagreb, 15. XI. 1960., str. 5.

80 Obrazloženje sistematizacije radnih mjesta, SC, broj: 01/1-328/11, Zagreb, 28. ožujka 1961.

81 Sistematizacija radnih mjesta u Studentskom centru Sveučilišta u Zagrebu, Upravni odbor, broj: 01/1-328/1/1961, Zagreb, 28. III. 1961.

82 Sveučilišni savjet, Rektorat Sveučilišta u Zagrebu, broj: 01-240/11-1961., Zagreb, 5. VI. 1961.

83 Izvještaj o poslovanju u 1961. godini, SC, broj: 01/1-289/1962, Zagreb, 1. III. 1962., SC pismohrana

Međutim, taj nagli rast, pojačana dinamika, nedostatno iskustvo i nedostatna opremljenost u radu SC-a, unatoč poduzetim mjerama, povremeno su izazivale i probleme. Tako je osim navedenog slučaja 1959. kad su izbile demonstracije, zabilježen i slučaj, odnosno epidemija izazvana salmonelom (*Salmonella typhi murium Breslau*) koja se manifestirala kod oko 90 studenata abonenata prehrane u prvoj polovici ožujka 1961.⁸⁴

U skladu s novim pravilnicima, u listopadu 1961. došlo je do promjena u pogledu upisanih podataka u registru ustanova sa samostalnim financiranjem i to stoga što je došlo do promjena u članstvu Upravnog odbora SC-a i izmjena akata,⁸⁵ a što je promptno i registrirano. Novi Upravni odbor od 15 članova čine: dr. Marijan Laćan, predsjednik, Duje Katić, dr. Rudolf Legradić, dr. Tihomil Marković, dr. Jovan Petričić, Niko Napica, Dominko Ravlić, Anton Žvan, Cvijetin Radojčić, Vjekoslav Pavlinić, Dragutin Fiket, Irena Koren, Mladen Popović, Nedjeljka Trkulja i Mustafa Heremić, direktor ustanove. SC-om i dalje upravljaju Upravni odbor i direktor SC-a. Tijela nadležna za poslove i zadatke ustanove su Sveučilišno vijeće i Sveučilišni savjet Sveučilišta u Zagrebu.⁸⁶ Potraj godine SC ima 341 radnika i službenika.⁸⁷

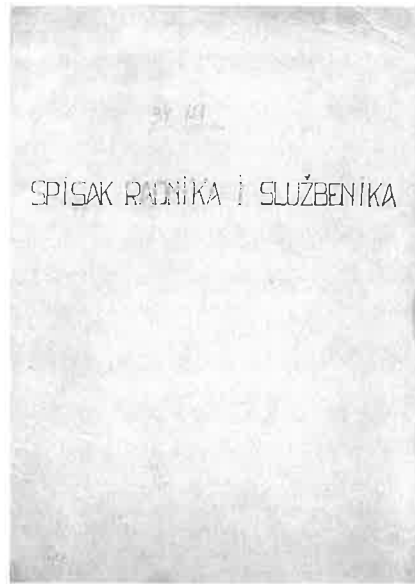

Popis radnika i službenika SC-a od 30. XI. 1961. godine

III. 7. Završetak temeljnih adaptacija u SC-u i početci kulture (1962.)

O završenim radovima na adaptaciji prostora za potrebe SC-a iz zbirke tehničke dokumentacije SC-a govori i zapisnik o primopredaji izvršenih radova prema kojem se predaju objekt "A" (stari i novi dio), "C" paviljon (restoran, kuhinja sa skladištima te učionice i klub, vrtna restauracija, vanjsko uređenje i "K" paviljon. Jasno, riječ je o samo parcijalnoj primopredaji daljnjih završenih radova.⁸⁸

84 Informacija o oboljenju studenata abonenata Restorana studentske prehrane Studentskog centra Sveučilišta u Zagrebu od 1. do 9. III. 1961. godine, SC, Zagreb, 9. III. 1961.

85 Predmet: Promjena podataka u registru ustanova – traži se, Studentski centar Sveučilišta u Zagrebu, broj: 02/1044/1/1961, Zagreb, 6. X. 1961.

86 Predmet: Studentski centar Sveučilišta u Zagrebu – promjene u registru ustanova sa samostalnim financiranjem, Odjel za opću upravu NO Općine Trešnjevka, Grad Zagreb, broj: 02-16691/1-1960., Zagreb, 7. X. 1961.

87 Popis radnika i službenika Studentskog centra u Zagrebu na dan 30. XI. 1961., SC pismohrana

88 Zapisnik o primopredaji izvršenih radova na adaptaciji objekata u Studentskom centru, SC, Zagreb, 18. III. 1961.

O istoj problematici, odnosno o završetku I. etape izgradnje - završni radovi govori i akt o pripremi za kolaudaciji izvršenih radova iz srpnja 1961.⁸⁹ prema kojemu se za kolaudaciju predlažu paviljon A (stari i novi dio), paviljon C - II. kat cijeli, vanjske površine iza paviljon D, vrtna restauracija, paviljon K, paviljon C kompletan, paviljon T i ostale dogradnje i prigradnje. Uglavnom se radi o adaptacijama objekata, kao i o dogradnji upravne zgrade. Kako proizlazi iz ovog akta, neki objekti su već kolaudirani u početku godine rješenjem br. IV/86-1/1961, od 26. I. 1961. godine. Po navedenom rješenju iz srpnja 1961. vidimo da je građevinske i djelomično obrtničke radove izvodilo građevno poduzeće "Prigorje", a neke je obrtničke radove investitor neposredno povjeravao izvođačima po vlastitom odabiru. Međutim, kako je Zanatsko-zidarsko-tesarsko-poduzeće "Prigorje" zapalo u poteškoće, a potom u likvidaciju, ugovorene a neizvršene obveze "Prigorke" od 20. X. 1961. preuzelo je građevno poduzeće "Sljeme".⁹⁰ Prema Zapisniku sastanka za kolaudiranje objekata predstavnika SC-a i izvođača ("Sljeme" i "Prigorje") od 1. III. 1962. dovršen je paviljon "T" (dio Komorne pozornice - danas nescenski dio Teatra &TD) - izvođač "Prigorje" te ga treba kolaudirati, a paviljon "G" (također dio Komorne pozornice - danas scenski dio Teatra &TD) nastaviti će "Sljeme". Po istom zapisniku dovršena je kolaudacija upravne zgrade (dogradnja - novi dio) te adaptacija upravne zgrade (stari dio) i II. kat paviljona "C". Po njemu, vrtni restoran, vanjske površine, prizemlje i I. kat paviljona "C", adaptacija paviljona "K" nisu dovršene ni kolaudirane, iako od prije imamo suprotne informacije, bar za neke od ovih objekata.⁹¹

Da bi prostor kina i samo kino bilo što komercijalnije, bilo je potrebno dograditi i urediti prostoriju za prodaju karata kinodvorane SC-a. Radi toga je s Građevnim poduzećem "Horvat Koloman" sklopljen ugovor o dogradnji te prostorije.⁹²

O stanju, stupnju izgrađenosti i funkcionalnosti SC-a, poglavito prehrane studenata govori dopis što ga SC šalje tvornici peći i armatura "Goran", Zagreb. U dopisu koji potpisuje direktor ustanove navodi se: "Objekt je jedinstven u ovom dijelu Evrope i predmet je studija ugostiteljskih stručnjaka i radnika iz čitave zemlje, pa i inostranstva. Veoma često ga posjećuju naši državni i privredni rukovodioci, a gotovo ni jedna strana delegacija ne prodje kroz Zagreb da ga ne po-

89 Rješenje o osnivanju povjerenstva za kolaudaciju izvedenih radova na dogradnjama i adaptacijama objekata, Studentski centar Sveučilišta u Zagrebu, broj: 4/86/2/1961, Zagreb, 26. VII. 1961.

90 Rješenje o imenovanju povjerenstva za kolaudaciju u svrhu razgraničenja radova i troškova između građevnih poduzeća "Prigorje" i "Sljeme, SC, broj 01/5-198/1-1962, Zagreb, 4. III. 1962.

91 Zapisnik sa sastanka za kolaudiranje objekata predstavnika SC-a i izvođača ("Sljeme" i "Prigorje"), Zagreb, 1. III. 1962.

92 Ugovor o izvođenju građevinskih i obrtničkih radova dogradnje prostorija za prodavaonicu karata kod kinodvorane Studentskog centra između zidarskog majstora Horvat Kolomana i SC-a, Zagreb, 6. IX. 1961.

sjeti...” Naime, kako je “Goran” opskrbljivač opreme SC-u, nudi mu se suradnja radi obostranih interesa i koristi i daljnje komercijalizacije i jednih i drugih.⁹³

Kako je SC središnje mjesto okupljanja sveučilišne mladeži u Zagrebu i Hrvatskoj, razumljivo je da mora biti sanitarno i higijenski siguran, uređen i održavan, poglavito jer se radi o posebnoj populaciji i masovnom okupljanju u SC-u. Stoga je potrebno zadovoljiti i uvjete za siguran, normalan i bezbrižan rad da bi se eventualni problemi sveli na minimum. U tom smislu trebalo je izgraditi skladište smeća pa je radi njegove izgradnje u listopadu 1961. sklopljen ugovor s izvođačem “Horvat Koloman”.⁹⁴

Povezanost SC-a sa svojim okruženjem putem zračne i kablovske telefonske mreže uvjet je uspješnoga djelovanja. Ne samo to. Telefonska mreža je nužda središta koje će biti glavni studentski punkt. Stoga je s nadležnim stručnim službama sklopljen ugovor o rekonstrukciji navedene mreže kako bi se uspostavila četiri telefonska priključka za potrebe SC-a.⁹⁵

Projektantska kuća s kojom je SC uglavnom surađivao, osim na samome početku kada je projekte radio Urbanističko-arhitektonski zavod “Plan” iz Zagreba, bio je Urbanističko-arhitektonski biro “AR-59”, Zagreb. S biroom “AR-59” sklopljen je najprije Opći ugovor 20. ožujka 1960., a potom i ostali ugovori. Tako je 1. IX. 1961. sklopljen ugovor o izradbi Investicionog elaborata za nadogradnju sjevernog krila upravne zgrade⁹⁶, ugovori o izradi idejnih elaborata za nadogradnju krila Upravne zgrade,⁹⁷ studentskog kluba /Total-teatra,⁹⁸ 16-katne zgrade - studentskog doma.⁹⁹

O karakteru i djelatnosti SC-a u Zagrebu veoma je indikativan i istodobno važan dopis što ga SC 24. I. 1962. šalje Saveznom državnim sekretarijatu za poslove financija i drugim državnim i sveučilišnim institucijama gdje ih moli za upute u pogledu Osnovnog zakona o financiranju školstva. Upućeno je pitanje: odnosi li se on i na SC jer ima nesporazuma u vezi s tim. U tekstu se obrazlaže da je SC “sada jedinstvena institucija u našoj zemlji osnovana sa zadatkom da rješava čitav kompleks pitanja izvanškolskog života izuzev stanovanja”, da je “posebno organizovana ustanova za izvanškolski život studenata a što joj u osnovi daje karakter odgojne i obrazovne institucije” te bi trebao biti obuhvaćen ovim zakonom. U svrhu opravdanosti zahtjeva navodi se djelatnost i kapaciteti

93 Ponuda tvornici “Goran” za daljnju suradnju; SC, 01-1023/1-61, Zagreb, 28. IX. 1961.

94 Ugovor o izvođenju građevinskih i zanatskih radova dogradnje prostorije za skladište smeća Studentskog centra, izvođač “Horvat Koloman” i SC, Zagreb, 18. X. 1961.

95 Ugovor o rekonstrukciji zračne i kablovske telefonske mreže između Gradske t.t. tehničke sekcije i SC-a, broj: 02-614/2-61, Zagreb, 8. VI. 1961.

96 Ugovor o izradi Investicionog elaborata za nadogradnju sjevernog krila upravne zgrade između “AR-59” i SC-a, Zagreb, 1. IX. 1961.

97 Ugovor o izradi idejnog elaborata za nadogradnju krila Upravne zgrade, Zagreb, 7. IX. 1961.

98 Ugovor za izradu idejnog elaborata za studentski klub/Total teatar/ u Studentskom domu Sveučilišta u Zagrebu, Zagreb, 8. IX. 1961.

99 Ugovor za izradu idejnog elaborata za Studentski dom, 16 katova u Studentskom centru Sveučilišta u Zagrebu, Zagreb, 8. IX. 1961.

ustanove, a ti podatci su danas osobitoga značenja. Između ostaloga, navodi se da SC ima "studentsku tribinu `5 minuta poslije 8`, učionice s 260 sjedala, klub s 300 sjedala, čitaonicu s 200 sjedala, muzičku slušaonicu s 80 sjedala, debatnu tribinu sa 100 sjedala, komornu pozornicu kao slobodnu studentsku scenu i časopis za književnost i kulturu "Razlog". Iz navedenoga se vidi da se sada prvi put spominju neki prostori i mediji kojima se SC obogatio te godine, kao npr. Komorna pozornica, ABK paviljon, izložbeni paviljon, časopis "Razlog" itd., koji će svojim djelovanjem ostaviti velik trag u širim društvenim okvirima.¹⁰⁰ U skladu s tekućom društvenom politikom Upravni odbor SC-a na sjednici 19. IV. 1962. donosi zaključak da "odmah treba pristupiti pripremama za uvođenje organa radničkoga samoupravljanja u ustanovi..." Očito se u tome kasni iako se o toj potrebi u SC-u, kako smo već vidjeli, duže govori.¹⁰¹

Studentski centar Sveučilišta u svom poslovanju nastoji biti što konstruktivniji, pravičniji i fleksibilniji. S obzirom da ne postoji ni društveno, ni ekonomsko opravdanje linearnog dotiranja prehrane abonenata restorana SC-a jer ima studenata s primanjima mnogo višim od egzistencijalnog minimuma a i veći broj onih s primanjima oko i ispod egzistencijalnog minimuma, Upravni odbor donosi rješenje 22. VI. 1962. o ukidanju linearnog dotiranja studentske prehrane u SC-u od 11. VII. tekuće godine jer "očigledna je činjenica da ne postoji ni ekonomsko opravdanje da se i dalje linearno dotiraju svi studenti abonent restorana studentske prehrane Studentskog centra Sveučilišta u Zagrebu, jer ima znatan broj studenata čija su ukupna primanja znatno više od egzistencijalnog minimuma" a s ciljem veće pomoći studentima slabijeg materijalnog stanja. SC kalkulira s 1,570.000 abonmana/obroka/ za tu godinu.¹⁰² Kulturna djelatnost u SC-u i dosad zamijećena i produktivna, potkraj godine dobit će nove prostore za svoj rad. Naime, iako se i dosad spominju, tek sada su otvoreni novi prostori. Riječ je o prostoru za izložbenu, odnosno likovnu djelatnost, što će prerasti u Galeriju Studentskoga centra. Komorna pozornica za scenske i slične aktivnosti s 220 sjedala, scenom, trima dvoranama za repeticije i drugim pomoćnim prostorijama te Atomsko-biološko-kemijski kabinet koji služi za ovladavanje vještinama i znanjima iz područja obrane i zaštite te sustava i države, kao i predavaonica za studentsku tribinu "5 minuta poslije 8". Ova tri objekta svečano su otvoreni 10. studenoga 1962. godine.¹⁰³ Bilo je predviđeno i uređenje Francuskoga paviljona kao dancing-cabarea za zabavni život studenata. Međutim plan nije realiziran. Unatoč tomu, ovo je godina zaokruživanja i kompletiranja prostora namijenjenih kulturi i njezi-

100 Osnovni zakon o financiranju školstva – "upute u pogledu primjene njegovih propisa i na Studentski centar Sveučilišta u Zagrebu, traže se", Studentski centar Sveučilišta u Zagrebu, broj: 01/1 - 73/1/1962, Zagreb, 24. I. 1962.

101 Zapisnik sa sjednice Upravnog odbora, UO, SC, Zagreb, 19. IV. 1962.

102 Rješenje o provedbi odluke o ukidanju linearnog dotiranja studentske prehrane u restoranu studentske prehrane Studentskog centra Sveučilišta u Zagrebu, Upravni odbor SC-a, broj: 01/1/426/5/1962, Zagreb, 22. VI. 1962.

103 "Studentski list" br. 25, Zagreb, 13. XI. 1962., str. 1. i 4.

TRI NOVA OBJEKTA
OTVORENA U
STUDENTSKOM CENTRU

Studentski list

LIST STUDENATA NR HRVATSKE
ZAGREB, 13. XI. 1962. BROJ 25 - GODINA XII - 20 D

ŠTO JE SA
SPORTSKOM
DVORANOM ZA
STUDENTE?
(11. strana)

ABH KABINET IZLOŽBENI SALON KOMORNA POZORNICA

Svečanostima su prisustvovali: Zvonko Brkić, Anka Berus, Milutin Baltić, Marko Belinić i Večeslav Holjevac

Za vrijeme svečanog otvaranja ABH kabineta



Prošla subota bila je dan otvaranja u Studentskom centru. Otvorena su tri nova objekta stvorena su nova mogućnost za raznovrsnij život studenata. To su ABH kabinet, izložbeni salon i Komorna pozornica. Ovim svečanostima u Centru prisustvovali su: ZVONKO BRKIĆ, predsjednik Izvršnog vijeća Šebena NRH, ANKA BERUS, predsjednik Narodnog odbora Zagreba, MILAN MIŠKOVIĆ, glavni sekretar za univ. i naučne poslove, ANICA MAGAŠIĆ, predsjednik Savjeta za kulturu NRH, SOKA KRAJČIĆ, potpredsjednica MOGE, general-major STANKO HALETILOVIĆ i drugi učenici.

Na otvaranju su prisustvovali i članovi ABH kabineta, izložbeni salon i Komorna pozornica. Ovim svečanostima u Centru prisustvovali su: ZVONKO BRKIĆ, predsjednik Izvršnog vijeća Šebena NRH, ANKA BERUS, predsjednik Narodnog odbora Zagreba, MILAN MIŠKOVIĆ, glavni sekretar za univ. i naučne poslove, ANICA MAGAŠIĆ, predsjednik Savjeta za kulturu NRH, SOKA KRAJČIĆ, potpredsjednica MOGE, general-major STANKO HALETILOVIĆ i drugi učenici.

U vrijeme svečanog otvaranja ABH kabineta, izložbeni salon i Komorna pozornica. Ovim svečanostima u Centru prisustvovali su: ZVONKO BRKIĆ, predsjednik Izvršnog vijeća Šebena NRH, ANKA BERUS, predsjednik Narodnog odbora Zagreba, MILAN MIŠKOVIĆ, glavni sekretar za univ. i naučne poslove, ANICA MAGAŠIĆ, predsjednik Savjeta za kulturu NRH, SOKA KRAJČIĆ, potpredsjednica MOGE, general-major STANKO HALETILOVIĆ i drugi učenici.

U vrijeme svečanog otvaranja ABH kabineta, izložbeni salon i Komorna pozornica. Ovim svečanostima u Centru prisustvovali su: ZVONKO BRKIĆ, predsjednik Izvršnog vijeća Šebena NRH, ANKA BERUS, predsjednik Narodnog odbora Zagreba, MILAN MIŠKOVIĆ, glavni sekretar za univ. i naučne poslove, ANICA MAGAŠIĆ, predsjednik Savjeta za kulturu NRH, SOKA KRAJČIĆ, potpredsjednica MOGE, general-major STANKO HALETILOVIĆ i drugi učenici.

U vrijeme svečanog otvaranja ABH kabineta, izložbeni salon i Komorna pozornica. Ovim svečanostima u Centru prisustvovali su: ZVONKO BRKIĆ, predsjednik Izvršnog vijeća Šebena NRH, ANKA BERUS, predsjednik Narodnog odbora Zagreba, MILAN MIŠKOVIĆ, glavni sekretar za univ. i naučne poslove, ANICA MAGAŠIĆ, predsjednik Savjeta za kulturu NRH, SOKA KRAJČIĆ, potpredsjednica MOGE, general-major STANKO HALETILOVIĆ i drugi učenici.

U vrijeme svečanog otvaranja ABH kabineta, izložbeni salon i Komorna pozornica. Ovim svečanostima u Centru prisustvovali su: ZVONKO BRKIĆ, predsjednik Izvršnog vijeća Šebena NRH, ANKA BERUS, predsjednik Narodnog odbora Zagreba, MILAN MIŠKOVIĆ, glavni sekretar za univ. i naučne poslove, ANICA MAGAŠIĆ, predsjednik Savjeta za kulturu NRH, SOKA KRAJČIĆ, potpredsjednica MOGE, general-major STANKO HALETILOVIĆ i drugi učenici.



AUTO-PUT 62 predali smo ZAJEDNICI

Prvo predstavljen u Komornoj pozornici prisustvovali su i Anka Berus, Marko Belinić, Soka Krajačić i general-major Stanko Haletić

OSTALO O NOVIM OBJEKTIMA
(na 4. strani)

trenutak iskrenosti

mo bilo u sretnim momentima sudjelice. Bio znači da je prisustvovalo u svečanosti otvaranja i predstavnici političkih i drugih manifestacija. I još su bili, iako se nisu pojavili na otvaranju, i članovi ABH kabineta, izložbeni salon i Komorna pozornica. Ovim svečanostima u Centru prisustvovali su: ZVONKO BRKIĆ, predsjednik Izvršnog vijeća Šebena NRH, ANKA BERUS, predsjednik Narodnog odbora Zagreba, MILAN MIŠKOVIĆ, glavni sekretar za univ. i naučne poslove, ANICA MAGAŠIĆ, predsjednik Savjeta za kulturu NRH, SOKA KRAJČIĆ, potpredsjednica MOGE, general-major STANKO HALETILOVIĆ i drugi učenici.

ODRŽANA SJEDNICA SVEUČILISNOG SAVIJETA

Jučer je u Rektoratu Sveučilišta održana sjednica Sveučilišnog savjeta. Druga po redu u ovoj školskoj godini. Na svojoj sjednici raspravljano je o najvažnijim pitanjima u nastavi i naučnim istraživanjima. Ovim svečanostima u Centru prisustvovali su: ZVONKO BRKIĆ, predsjednik Izvršnog vijeća Šebena NRH, ANKA BERUS, predsjednik Narodnog odbora Zagreba, MILAN MIŠKOVIĆ, glavni sekretar za univ. i naučne poslove, ANICA MAGAŠIĆ, predsjednik Savjeta za kulturu NRH, SOKA KRAJČIĆ, potpredsjednica MOGE, general-major STANKO HALETILOVIĆ i drugi učenici.

Treća faza uređenja SC-a završena je otvaranjem objekata za kulturu i obranu 9. listopada 1962.

nim sadržajima, kao i prostora za društveni život studenata. Time je završena druga etapa radova na projektu uređenja SC-a. Iako su bili planirani daljnji radovi: objekti za fizičku kulturu - paviljon F (III. etapa), studentski hotel (IV. etapa), nadogradnja upravne zgrade radi smještaja svih studentskih organizacija, "Studentskog lista", škole stranih jezika itd. (V. etapa) i objekata tehničke kulture (VI. etapa), planirani radovi na uređenju SC-a u biti su završeni.

SC permanentno proširuje svoju djelatnost, pa i poslovima gospodarske naravi. Tako je 1. III. 1962. u okviru Grafičko-likovnoga servisa osnovan Plastička servis koji će od 1963. djelovati kao samostalna jedinica a bavi se preradom PVC folija.¹⁰⁴

Akadske 1962./1963. godine adaptirana je upravna zgrada ustanove i dograđen južni dio za smještaj SO SS. U SC-u je prosječno bilo uposleno oko 400 radnika i službenika.

Radi daljnje formalnopravne izgradnje SC-a, 1963. su unesene izmjene i dopune postojećih te donesena nova "Pravila o organizaciji i radu Studentskoga centra". Također, zbog isteka mandata dosadašnjih članova Upravnog odbora SC-a, Sveučilišni savjet je 30. III. 1963. imenovao novi Upravni odbor: dr. Ivan Jurković, dr. Josip Fališevac, Veselin Simović, Branko Puharić, Ante Carev, Irena Koren, Barica Hulina, dr. Velimir Kral, Veljko Cvjetičanin, Čedomir Raičević, Seid Maglajlija, ing. Jusuf Huršidić, Marijan Hrastić, Nikola Obradović (nakon završetka studija 1963. zamijenio ga Ilija Potkonjak) i Mustafa Heremić, direktor. Vrijednost osnovnih sredstava ustanove je 894,904.200.- dinara. Promjene upisanih podataka a na temelju prijave SC-a¹⁰⁵ unesene su u registar ustanova sa samostalnim financiranjem.¹⁰⁶ U istom se rješenju navodi da SC ima i svoj ogranak, buffet "Lovćen", Trg žrtava fašizma 8 koji je 9. VIII. preuzet od Ugostiteljskog poduzeća "Medveščak", ali se 1964. briše iz posjeda SC-a jer je 30. III. 1964. predan na uporabu hotelsko-ugostiteljskom poduzeću "Risnjak".¹⁰⁷

Zagreb je u ime pomoći i solidarnosti sa stradalima u potresu u Skoplju 1963. prihvatio oko 300 studenata iz Skoplja. Nastavili su studij na Sveučilištu u Zagrebu a smješteni su u studentske domove, uglavnom u najnoviji dom, odnosno IV. paviljon na "Savi" te su oni bili prvi stanari toga naselja.

Sljedeće, tj. 1964., kao i prethodnih godina, optimalni kapacitet prehrane - restoran u Savskoj bio je 6000 obroka za ručak, a isto tako i za večeru. Osim restorana u programu dopunske prehrane djelovao je express restoran, slastičarnica i 5 buffeta u studentskim domovima i fakultetima. Zagreb je potkraj listopada (25. X. pa do kraja mjeseca) zahvatila velika poplava u kojoj je stradala gradska infrastruktura te brojni gospodarski i stambeni objekti. Studentski centar je poslužio kao prihvatni punkt za spašavanje i za brojne postradale, poglavito one s Trešnjevke i Trnja. Tu im je pružana prva pomoć, smještaj i hrana. Dok se odrasli prosljeđivani u druga prihvatilišta, u SC-u su,

104 Studentski centar Sveučilišta u Zagrebu, Savska 25: "Sve o nama" (brošura), Zagreb, 1979., str. 39.

105 Prijava za registraciju promjena upisanih podataka ustanove u registar, Studentski centar Sveučilišta u Zagrebu, broj: 02/1-103/1/1964, Zagreb, 31. I. 1964.

106 Rješenje o promjeni upisanih podataka u registar ustanova sa samostalnim financiranjem, Odjel za društvene službe, budžet i opću upravu, Skupština općine Trešnjevka, Grad Zagreb, broj: 02/6-1854/2-1964, Zagreb, 22. IV. 1964.

107 Rješenje o promjeni upisa podataka u registar ustanova sa samostalnim financiranjem, Odjel za društvene službe, budžet i opću upravu, broj: 02/6-13923/1-1964, Zagreb, 21. VIII. 1964.

U domovima - 4000 građana i studenata

U studentskim domovima u Sarengradskoj, Odranskoj i Novom Savi - prema informacijama Studentskog štaba za obranu od elementarnih nepogoda - nalazi se oko 4000 studenata i građana koji su se tu sklonili iz poplavljenih domova. Još jučer prije podne prebacivana je hrana preko željezničkog napisa do domova u Sarengradskoj ulici, dok su prve grupe s hranom do Doma u Odranskoj ulici i Novom Savi prispjele tek sinoć nešto poslije 20 sati.

Danas su u domove koji su opkoljeni vodom otpremljene

i zdravstvene i sanitetske ekipe a do Studentskog doma u Odranskoj ulici moglo se doći i 8-tonskim kamionima s kojih je hrana prebacivana kroz prozore.

U Studentskom štabu razgovarali smo s studentom ekonomije Radom Čurić, koja je dežurna neprestano od 2 sata u ponedjeljak ujutro. Obavijestila nas je da je sada situacija u domovima normalizirana, da nema oboljelih i zamolila nas da to prenesemo porodicama studenata.

Z. K.

U domovima „Cvjetno naselje“ i „Sava“ za poplave bilo je veoma dramatično, „Vjesnik“, 28. X. 1964.

zbog mogućnosti prehrane, ostajala djeca (328 djece) s majkama. Osim toga SC je bio i organizacijski punkt za brojne akcije.¹⁰⁸

Student-servis je od osnutka 1957. pa do ove godine kadrovski i organizacijski jačao, stvarao uvjete za bolji rad kako bi što učinkovitije djelovao na podizanju osobnog i društvenog studentskog standarda. Uspostavljena je solidna tehnološka infrastruktura i okosnica za budući rad servisa. U radu je stečeno poželjno iskustvo koje će poslije pomoći u unaprjeđenju ove djelatnosti. O dobrom radu Student-servisa govori i to što je prihod, odnosno dobit od servisa svih ovih godina rasla, a i broj studenata članova servisa konstantno je rastao. Sve to govori da je ideja osnutka i djelovanja servisa imalo duboku društvenu opravdanost.

Na kraju godine, unatoč poskupljenjima, poslovalo se pozitivno a SC je imao 395 zaposlenih.

Dakle, navedeno razdoblje u povjesnici SC-a (1957. - 1964.) obilježeno je rastom, izgradnjom, kompletiranjem, kako u formalnom, tako isto u fizičkom, tehničkom i sadržajnom smislu. Osnovana je ustanova koja, dobivši pogodni i relativno kvalitetan prostor, prostor u središtu grada, ima zadaću brinuti se za studentski standard, kulturu, društveni život i status studenata. U tu svrhu sukcesivno su adaptirani i izgrađivani objekti pa će se poslije prebacivanja administrativnog dijela SC-a i Saveza studenata kompletirati otvaranjem studentskog restorana i kina (travanj 1959.) kada je SC svečano otvoren. Otvaranjem četvrte linije restorana, knjižnice, čitaonice, kluba itd. u listopadu 1960. završena je okosnica SC-a. U prosincu iste godine otvorena je knjižara i djelovala kao knjižara u osnivanju gdje su se mogle kupiti knjige, skripte, časopisi itd., kako za studente, tako i za profesore. Međutim, time nisu upotpunjeni

108 "Vjesnik", 28. X. 1964., str. 6.

svi, pogotovo kulturni sadržaji, pa je nakon adaptacije prostora u studenome 1962. otvorena Komorna pozornica, prostor za Galeriju Studentskoga centra i ABK kabinet, tako da je tih godina uglavnom završena izgradnja ovih prostora kao i kompletiranje sadržaja u SC-u. Ta infrastruktura omogućit će da SC postane visokofrekventnim prostorom, malim gradom, mjestom susreta i događanja vitalnih za studente. U Zagrebu je nastao novi punkt kompleksnih događanja koji će pridonijeti općoj slici grada i njegovu ugledu. SC kao mjesto i medij studentskoga života izrastat će u vrlo važnu ustanovu u gradu i središnju i stožernu ustanovu izvannastavnog sveučilišnoga života i djelovanja. U kulturnoj djelatnosti SC je već za ovih nekoliko godina djelovanja sadržajem i značenjem programa, a i financijskim potrebama za te programe u potpunosti ostvario zamišljeni cilj. Sljedeće, 1965. godine SC je svoju djelatnost proširio brigom i radom za smještaj, stanovanje i odmor studenata kojom se dotad bavila ustanova "STUDOM". Da bismo, pak, bolje shvatili buduću i proširenu djelatnost SC-a, podsjetit ćemo se na rad i rezultate "STUDOM"-a.

11



louis armstrong u studentskom centru

Sasvim nenadano i u zadnjem času održana su u Studentskom centru dva koncerta poznatog velikana jazz-a Louis Armstronga i njegovog ansambla. Prilično visoke cijene ulaznica, kao i vjerovatno nedovoljna informiranost zagrebačke publike, uvjereni da popularni "Satchmo" neće nastupiti u našem gradu, uvjetovali su relativno slab posjet, koji je bio nešto bolji na drugoj predstavi, 1. aprila 1959. godine u hali Mašinogradnje na Zagrebačkom Velesajmu Armstronga je slušalo čak 14000 ljudi. Ipak, Satchmo koji je želio ponovo nastupiti u Zagrebu baš zato što se sjeća s koliko je oduševljenja bio dočekan i primljen prije šest godina, toplo je pozdravila publika u Studentskom centru. I već nakon prvih tonova njegove poznate kompozicije "When the Sleepy Town Down South", koju obavezno izvodi uvijek na početku i kraju svojih nebrojenih koncerata širom svijeta, osjetili smo onu tipičnu Armstrongovsku atmosferu punu topline i pristupačnosti. Burni povici i aplauzi bili su temperamentalna reakcija na, ovaj puta, zaista odličnu svirku starog Luisa i njegovih solista. U ovom ansamblu, koji možda od svih do sada podsjeća na njegov klasični "All Stars", sviraju pored Armstronga još samo dva člana onog nekadašnjeg sastava. To su njegov najstariji suradnik, odličan solista na klaviru i pratilac Billy Kyle i vjeredan basista Arvel Shaw, koji je demonstrirao virtuozno sviranje protkano pravim izvornim swingom u nekoliko odličnih sola te u improvizaciji na poznatu jazz-temu Hamiltona i Lewisa "How High the Moon". Kao i Billy Kyle-a, tako se i bubnjara Danny Barcelona sjećamo iz 1959. godine. On je, međutim, pokazao vidljiv napredak. Uz samog Armstronga na pozornici je možda najviše bio eksponiran trombonist Tyree Glenn, nekadašnji član orkestra Duke Ellingtona, danas pak jazz-muzičar za kojeg kažu da ne zna da li bolje svira trombon ili vibrafon. Da je stvarno odličan trombonist pokazao je i sad. Pokazao je osim toga kako i na koji način se u pravoj jazz-maniri i sa swingom može odsvirati jedan tako popularan blager kao što je "Volare". Eddie Shu je u jazzu poznatiji kao tenor-saksofonista i član nekadašnjeg trija Gene Kruppe. Predstava nam se kao vrlo dobar klarinetista i tipičan "Jazz Oldtimer".

Moram reći da ni 65 godina, od kojih gotovo 45 provedenih na koračima i u zraku, nisu oslabilili traga u muziciranju Louisa Armstronga, što više reklo bi se da je još sigurniji u visokim lagama nego kad smo ga, čuli pro-



šli puta. Pomislio sam da će se možda štedjeti, više pjevati, a manje svirati. Baš naprotiv, ostavši vjeran svom starom stilu, kojim oduševljava čak i pristalice najmodernijih shvaćanja u jazz-muzici, Armstrong je svirao svoje teme, sola, »riffove« i kode s neskrivenim oduševljenjem i poletom. Čuli smo nekoliko standardnih kompozicija njegovog repertoara, koje dobro poznajemo, ali koje zbog toga ništa manje ne oduševljavaju. "When the Sleepy Town Down South", "Mack the Knife", tema iz Prosjačke opere Kurta Weilla, "Royal Garden Blues", "Black and Blue", pa i najnoviji »hit« — "Hello Dolly", kojim tuče i Beatlese po broju prodanih ploča, sve te kompozicije i njihove interpretacije bile su odlične Armstrongova karakteristična, dobro nama poznata ugodaja. Nakon Leipziga, Praga, Bukurešta i Beograda, Louis Armstrong je oduševio i u Zagrebu. Čak ni mali »show« kojim su na bini prednjačili Tyree Glenn i vitalni Satchmo, nije mogao izazvati druge reakcije do oduševljenja. Prava jazz-muzika i traži optimističko i veselo raspoloženje a ova koja nam je svirao "All Stars" Louisa Armstronga bila je to prava jazz-muzika, koja ne podliježe kriteriju staro-novo ili nemoderno — moderno. Tu muziku osjećamo i zato nije čudno kada jedan poznati jazz-muzičar i to interpretator modernog jazz-a kaže: za mene je dovoljno da Satchmo sjedi kraj mene jer on znači — jazz!

Na kraju osvrnuo bih se još i na nastup Jewel Brown, tamnopute vokalistice, do nedavna članice crkvenog pjevačkog zbora. Ona je zamijenila korpuulentnu Welmu Middleton nakon njene smrti i predstavila nam se kao pjevačica solidna glasa i ugodne vanjšine. Njena interpretacija skladbi "Lover Come Back to Me", "San Francisco" "Want you Come Home Bill Bailey", te "Loverman" podsjetile su s jedne strane na Dinah Washington, a s druge na Mahalia Jackson.

Sve u svemu bio je to doživljaj ne samo za prijatelje i ljubitelje jazz-a. Mi bismo željeli još mnogo godina sviranja tom humanom čovjeku koji odbija krasnu imuzinu da bi prevaljivao tisuće kilometara u autobusu u kome se voze njegovi »sideman« i kolege muzičari, koji poslije petnaestog napornog programa nalazi volje i vremena da provede čitavu noć s prijateljima da bi razgovarao s njima o muzici koja se zove: jazz.

Mladen Mazur

Louis Armstrong
"Satchmo", svjetski
velikan jazz-a u SC-u
u travnju 1965.,
"Studentski list",
13. IV. 1965.

IV. "STUDOM" - USTANOVA ZA SMJEŠTAJ STUDENATA (1960. - 1965.)

Kako su studentski domovi do 1960. bili zasebne ustanove sa samostalnim financiranjem, odlučeno je radi racionalizacije troškova i poboljšanja pružanja usluga osnovati jedinstvenu ustanovu koja će servisirati usluge smještaja i aktivnosti u vezi s tom problematikom. Stoga je donesena odluka o osnivanju ustanove "STUDOM". Odluku o osnivanju "Studentskog doma" ("STUDOM"-a) donijelo je Sveučilišno vijeće 26. III. 1960. a potvrdio ju je Sveučilišni savjet 15. IV. 1960. godine. Iz odluke o osnivanju vidljiva je buduća djelatnost: održavanje postojećih i izgradnja novih objekata za smještaj studenata, briga za športske objekte i studentska odmarališta, pomoć u radu i ustroju sličnim ustanovama izvan Zagreba radi njihova osamostaljenja. U sastav nove ustanove ušle su dotad samostalne sveučilišne ustanove: Uprava za socijalnu i zdravstvenu zaštitu studenata i postojeći domovi: dom "Moša Pijade" Trg žrtava fašizma 9, "Đuro Salaj", Tvrtkova 5 s ogrankom "Dubrava", "Ivo Lola Ribar", Laščinska 30, i "Cvjetno naselje", Odranska 20. Ove ustanove prestaju s radom kao samostalne jedinice 31. VII. 1960. godine¹ a "STUDOM" je upisan u registar ustanova sa samostalnim financiranjem kod NO općine Medveščak.²

Do donošenja Pravilnika o radu ustanovom je upravljao privremeni Upravni odbor imenovan od Sveučilišnoga savjeta 15. IV. 1960. godine. Pravilnici o ustroju, poslovanju, sistematizaciji radnih mjesta te plaćama službenika i radnika ustanove "Studentski dom" donio je privremeni Upravni odbor 2. VI. 1960. a potvrdio ih je Sveučilišni savjet 15. VI. 1960.³ Poslovi Uprave za socijalnu i zdravstvenu zaštitu koji nisu obuhvaćeni zadatcima "STUDOM"-a prenose se na Rektorat Sveučilišta. Međutim, dok se ta služba ne formira pri rektoratu, obavljat će ih "STUDOM". Direktor Uprave za socijalnu i zdravstvenu zaštitu Ivo Cecić postao je direktorom "STUDOM"-a.

Kapaciteti domova u godini osnivanja "STUDOM"-a bili su sljedeći: "Moša Pijade" - 562 ležaja, "Ivo Lola Ribar" (bivši dom "Laščina", preimenovan 23. XI. 1959., "Studentski list", broj 18, Zagreb, 24. XI. 1959.) - 496 ležaja, "Đuro Salaj" (preimenovani dom u Tvrtkovoju ulici) - 372 ležaja, "Dubrava" - 160 ležaja i "Cvjetno naselje" - 1307 ležaja. Svega je bilo 2897 ležaja.

Izgradnja doma u Šarengradskoj, poslije nazvan "Nina Maraković", počela je 1959. godine. Useljavanje u dom počelo je potkraj 1960. a završeno 1961. godine.

1 Odluka o osnivanju samostalne sveučilišne ustanove za smještaj studenata, studentska odmarališta i sportske objekte "Studentski dom"/"Studom", Sveučilišni savjet, broj: 01-1511/1-1960, Zagreb, 15. IV. 1960.

2 Rješenje o upisu u registar ustanova sa samostalnim financiranjem, NO općina Medveščak, broj 04-22662/HV - 1960, Zagreb, 16. VII. 1960.

3 Zapisnik 9. sjednice Sveučilišnoga savjeta u šk. god. 1959./60. održane 15. lipnja 1960.

STUDOM - nova ustanova

Služba za pranje • Da li je moguće otvoriti kina u nekim domovima?

Izgleda, da će se mnoga studentska planja počinje osnivanje «Studoma» — samostalno sveučilišnog servisa za odmor i rekreaciju studenata. Upravo se osniva u Zagrebu, a u drugim gradovima — potpuno slična organizacija. Upravo se osniva u Zagrebu, a u drugim gradovima — potpuno slična organizacija. Upravo se osniva u Zagrebu, a u drugim gradovima — potpuno slična organizacija.

DOMOVI — POGOJI

»STUDOM«

Društvena Uprava za socijalnu i zdravstvenu zaštitu studenata brine se, kako su iz raznog imena viditi, o zdravstvenim i socijalnim zaštitama studenata našeg Sveučilišta. Cilj ove je organizacije i rad domova i drugih objekata studentskog standarda, koji će biti u domovima i drugim objektima studentskog standarda, koji će biti u domovima i drugim objektima studentskog standarda.

Uprava za socijalnu i zdravstvenu zaštitu studenata brine se, kako su iz raznog imena viditi, o zdravstvenim i socijalnim zaštitama studenata našeg Sveučilišta. Cilj ove je organizacije i rad domova i drugih objekata studentskog standarda, koji će biti u domovima i drugim objektima studentskog standarda.

Uprava za socijalnu i zdravstvenu zaštitu studenata brine se, kako su iz raznog imena viditi, o zdravstvenim i socijalnim zaštitama studenata našeg Sveučilišta. Cilj ove je organizacije i rad domova i drugih objekata studentskog standarda, koji će biti u domovima i drugim objektima studentskog standarda.

Izgleda, da će se mnoga studentska planja počinje osnivanje «Studoma» — samostalno sveučilišnog servisa za odmor i rekreaciju studenata. Upravo se osniva u Zagrebu, a u drugim gradovima — potpuno slična organizacija. Upravo se osniva u Zagrebu, a u drugim gradovima — potpuno slična organizacija.

Izgleda, da će se mnoga studentska planja počinje osnivanje «Studoma» — samostalno sveučilišnog servisa za odmor i rekreaciju studenata. Upravo se osniva u Zagrebu, a u drugim gradovima — potpuno slična organizacija. Upravo se osniva u Zagrebu, a u drugim gradovima — potpuno slična organizacija.

Izgleda, da će se mnoga studentska planja počinje osnivanje «Studoma» — samostalno sveučilišnog servisa za odmor i rekreaciju studenata. Upravo se osniva u Zagrebu, a u drugim gradovima — potpuno slična organizacija. Upravo se osniva u Zagrebu, a u drugim gradovima — potpuno slična organizacija.

SERVISI

I ODMARALISTA

Izgleda, da će se mnoga studentska planja počinje osnivanje «Studoma» — samostalno sveučilišnog servisa za odmor i rekreaciju studenata. Upravo se osniva u Zagrebu, a u drugim gradovima — potpuno slična organizacija. Upravo se osniva u Zagrebu, a u drugim gradovima — potpuno slična organizacija.

zociju raznih proslava. Tako, na pr. klub općine Pazin proslava organiziranje cjelokupne proslave Dana ustanika naroda Hrvatske. Studenti općine Labin proslave u godinu najvećeg uspjeha postigli besprijekornim organiziranjem «Prve smotre studenata Istre». Klub općine Pula je proljetno ljeto održao 12 predavanja za scosku i radničku omladinu. Klub općine Buzje i Rovinjski organizirao je poslije podučelma, prisluškivanja sastanaka radničkih savjeta i t. d.

Centralni klub organizira politički, kulturno-prosvjetni, sportski i zabavni život studenata za vrijeme školovanja. Krajem prošle godine



VJEKOSLAV ZIDANEC

Centralni komitet Narodnog odbora Jugoslavije organizira će, uz pomoć Centralnog odbora Saveza boraca Jugoslavije, u lipnju ove godine savanu omladinsku radnu akciju na Sutjesci. Akcija će se održati na Dan borca — 4. srpnja, i trajat će do Dana ustanika naroda Bosne i Hercegovine i Hrvatske — 27. srpnja. Omladina će urediti ovo historijsko mjesto i pretvoriti ga u trajan spomenik partizanskih jedinica. Očekuje se, da će u akciji sudjelovati oko 100 omladinaca, najaktivnijih mladića i djevojaka, članova desetak društvenih organizacija, koje okupljaju mlade.



DANIJELO BELAMARIC

Planirate li neke novosti? — Upravu sam bilo radi još dvije stvari. Otpočeli smo pokretno kino i tokom ljeta ćemo obići više naših naselja Zagore, prikupiti raznu dokumentarnu filmove uz kratak predavanje. Priredujemo i studentski tjednik u sklopu proslave Dana ustanika naroda Hrvatske. Program za taj tjednik još nije napravljen, ali

Radna akcija na Sutjesci

Akcija je samiljena kao već i njegovana članova društvenih organizacija. Predviđeno je, da će organizirati akciju predstavlja svoju ekipu omladinskih radova na Sutjesci. U plan svih redova spisa izgradnja dijela puta na Sutjesci i prisiljenog puta do Špišman-konstancije, sačinu u radnje i reguliranje potopa i bujica. Omladina će povesti toga obilježavaju historijsko mjesto i značajno mjesto u Narodnooslobodilačkoj borbi. Sutjeski će omladina, za potrebe svoje aktivnosti, lagraditi svoj veliki stalni logor kod Sutjesci, čiji osnivačima i više sportskih objekata.

Ustanova studentskoga standarda „STUDOM“ (1960.-1965.) - najplodnije razdoblje izgradnje studentskih domova

O stanju i perspektivi problematike kojom se «STUDOM» bavi vrlo dokumentirano govori informacija od 26. prosinca 1961. upućena Sveučilišnom odboru Saveza studenata u Zagrebu. Po njoj se u Zagrebu raspoloža se 3900 ležaja u šest domova (Dubrava - 160, Laščina - 495, Moša Pijade - 550, Đuro Salaj - 375, Cvjetno naselje - 1310, Šarengradska - 1020). Time je smještajem pokriveno samo 17% redovitih studenata dok je u drugim sveučilišnim središtima ta problematika bolje riješena. Tako je u Beogradu pokrivenost studenata smještajem 20%, u Skoplju 25%, Ljubljani 27%, u Sarajevu 36% i Novom Sadu 41%. «STUDOM» iznosi prijedlog perspektivnoga plana do 1967. s izgradnjom novoga doma «Sava» (3600 ležaja) te dovršenjem i proširenjem postojećih domova pa bi se raspolagalo s 8260 ležaja. Sveučilište nema nijednoga doma za odmor iako postoje povoljne prilike za rješenje tog problema. Istodobno gotovo svi drugi sveučilišni centri imaju takve objekte. Izneseni su i podatci o športskim objektima koji su zanemarivi a težište plana je izgradnja športskoga centra uz budući dom «Sava», iako ni on neće zadovoljavati sve športske potrebe te bi trebalo graditi još jedan športski centar (između Cvjetnog naselja i Save). Otežavajuća je okolnost što je u Zagrebu smješteno 200 stranih studenata, redovitih studenata. Tom broju treba dodati i 50 - 200 stranih studenata koji su tu na osnovi službene, odnosno međunarodne razmjene studenata.⁴

Ova je ustanova težište svoje djelatnosti posvetila izgradnji novih smještajnih kapaciteta, iako nije zanemarila ni ostale zadatke. U ovome se razdoblju radilo na tri studentska naselja: Cvjetno naselje, dom u Šarengradskoj i na najvećem

4 Izgradnja studentskih domova, domova odmora, otvorenih sportskih objekata te smještaj i rad sa stranim studentima, «Studom», Zagreb, broj: 3026/1961, Zagreb, 26. XII. 1961.

studentskom naselju u Hrvatskoj - "Sava", odnosno danas "Stjepan Radić". Prvo naselje (SD "Cvjetno naselje" bilo je 1960. u biti dovršeno, a radovi na naselju u Šarengradskoj su bili u fazi izgradnje. Izgradnja I. faze naselja "Sava" od četiri paviljona, koje se planira od 1959., počela je u veljači 1962. godine. Izvršno vijeće NR Hrvatske je naime rješenjem od 12. studenoga 1960. odobrilo predloženi investicijski program s iznosom od 1,844,000.000.- dinara (prosječni mjesečni osobni dohodak za studeni 1960. iznosio je 21247 dinara)*, kao i gradnju I. etape naselja. Po ovom rješenju naselje "...bi imalo sedam stambenih paviljona sa 2.296 ležaja u 1.148 soba i društveno upravnu zgradu sveukupne kalkulatívne površine od 41.800 m², uz predvidive investicione troškove od ukupno Din 1,844,000.000.- O d o b r a v a se I etapa koja obuhvaća izgradnju 4 stambena paviljona ukupne kalkulatívne površine od 22.070 m² sa 1.312 ležaja u 656 soba".⁵

Ustanova je racionalizirala i unaprijedila svoje poslovanje i materijalni status formiranjem Obrtničkog i Servisnog centra 1960. koji su na sebe preuzeli poslove pranja i održavanja posteljine, investicijsko održavanje objekata, adaptaciju i dogradnju objekata, preradu i doradu rashodovane opreme i inventara što se dosad skupo plaćalo vanjskim izvođačima. Ne samo to. "STUDOM" je preko njih pružao usluge i vanjskim korisnicima i time zarađivao novac. Između ostaloga, "STUDOM" se za vrijeme ljetnih praznika (15. VII. - 1. IX.) bavi i pružanjem turističkih usluga, poglavito za održavanja Zagrebačkoga velesajma. U organizacijskom smislu ustanova je od početka 1962. imala 15 ekonomskih i poslovnih jedinica s vlastitom djelatnosti i sredstvima a društveno tijelo upravljanja bio je Upravni odbor. Radničko samoupravljanje uvođi se 1962. godine.⁶

Po Statutu "STUDOM"-a od 22. V. 1962. osim Upravnoga odbora ustanovom upravljaju još i direktor i Savjet radnog kolektiva ustanove kao tijelo samoupravljanja u kolektivu. Statut navodi da se "STUDOM" bavi i dopunskom prehranom studenata za što postoji posebna jedinica ustanove. U domovima u to doba stanuje 3900 redovitih stanara.⁷ "STUDOM" je 1961. imao 145, 1962. g. 162, a u 1963. g. 159 radnika i službenika.

Zahvaljujući velikom angažmanu i zalaganju "STUDOM-a", komu je pomagala i šira zajednica, mnogo je urađeno u investicijskom pogledu. Godine 1963.

* Prosječni čisti osobni dohoci zaposlenih u privredi društvenog sektora za razdoblje od 1945. do 1991. godine, po mjesecima, Državni zavod za statistiku Republike Hrvatske, Priopćenje, godina XXIX.

5 Rješenje o odobrenju investicionog programa Uprave za socijalnu i zdravstvenu zaštitu studenata u Zagrebu, Izvršno vijeće NRH, br. 21.046, Zagreb, 12. XI. 1960.

6 Ustanova "STUDOM" - Kratka informacija o izvršenju zaključaka Odbora za visoko školstvo Izvršnog vijeća Sabora NRH od 8. marta 1962., Stručna komisija Odbora za visoko školstvo Izvršnog vijeća Sabora Narodne Republike Hrvatske, Zagreb, 26. IV. 1962.

7 Statut "STUDOM-a" - Sveučilište u Zagrebu - Samostalne ustanove za smještaj studenata, za domove odmora i sportske objekte u Zagrebu, Upravni odbor "Studoma", Zagreb, 22. V. 1962.

u domu "Đuro Salaj", Tvrtkova 5, adaptiran je prostor za Međunarodni studentski klub prijateljstva, u domu na Laščini dovršen športski park te izvođeni završni radovi u domovima u Cvjetnom naselju i Šarengradskoj. Broj kreveta u domovima iznosio je oko 4000. Sljedeće su godine dovršena četiri stambena paviljona (I. - IV.) s pratećim objektima i komunalijama na "Savi" i dobilo se 1540 mjesta pa je ustanova tada raspolagala s nešto više od 5400 ležaja.

U spomenutoj poplavi u Zagrebu 1964. stradali su infrastruktura i brojni gospodarski i stambeni objekti. Stradali su i studentski domovi "Cvjetno naselje", dom u Šarengradskoj i najnoviji "Sava". U tim domovima zatečeno je oko 4000 studenata i građana kojima je dom poslužio kao sklonište. Onesposobljeno je 715 ležaja: "Cvjetno naselje" 183, "Nina Maraković" 216 i "Sava" 316 ležaja. Odmah se pristupilo saniranju štete i osposobljavanju kapaciteta što je završeno do kraja ak. 1964./1965. godine. Na kraju 1964. ustanova je poslovala s gubitkom i imala je 184 zaposlena.

Neposredno pred ujedinjenje sa SC-om 1965., STUDOM je imao 12 poslovnih jedinica od čega 7 domova ("Dubrava" - 160, "Ivo Lola Ribar" - 484; "Moša Pijade" - 519, "Đuro Salaj" - 332, "Cvjetno naselje" - 1319, "Nina Maraković" - 1044 i "Sava" - 1559 kreveta, odnosno svega 5417 kreveta), zanatske radionice za održavanje objekata, servis za pranje rublja, investicijsko-tehničku službu i upravu ustanove. Osim osnovne djelatnosti - smještaj studenata, izgradnja studentskih domova i športskih objekata, u čemu je postigao uspjeh i zavidne rezultate, bavio se još sporednom i dodatnom djelatnosti. Riječ je o uslužnim, odnosno servisnim djelatnostima, kako za potrebe "STUDOM"-a, tako i vanjskih korisnika te turističkom djelatnosti. Iz oba izvora prihoda pristizala su toliko potrebna sredstva koja su uglavnom korištena u svrhu studentskoga standarda. Prilikom ujedinjenja sa SC-om ustanova je imala 206 radnika.

U relativno kratkom razdoblju od samo pet godina "STUDOM" je postigao iznimno mnogo. Ako bismo uzeli u obzir i nešto ranije razdoblje, npr. 1957.-1965. onda je to najproduktivnije razdoblje izgradnje studentskih kapaciteta u Hrvatskoj. U investicijskom smislu: potpuna izgradnja dvaju i djelomična izgradnja trećega doma s ukupnim kapacitetom oko 3900 kreveta; održavanje objekata, pružanje servisnih i obrtničkih usluga studentima i vanjskim korisnicima te turističkih usluga građanima, onda je STUDOM časno odradio društvenu zadaću i zauzeo nezaobilazno mjesto u povijesti studentskoga života. Međutim, u društvu su zavladaali novi procesi u koje se trebalo uklapati.

V. STUDENTSKI CENTAR OD 1965. DO 1973.: GODINE DALJNJEGA RASTA I PROFESIONALIZACIJE SC-a

V. 1. Spajanje SC-a i "STUDOM"-a

Raspršenost i policentričnost ustanova koje se brinu o izvannastavnom životu studenata, tj. neprikladan sustav rješavanja studentske problematike potaknuo je zainteresirana tijela radi racionalizacije i objedinjavanja poslovanja u jednu ustanovu. Još 1963. Sveučilišni savjet daje ideju o ujedinjenju tih ustanova. Nakon provedene analize društveno-političke i ekonomske opravdanosti te problematike odlučeno je da se ustanove "Studentski dom" ("STUDOM") i "Studentski centar Sveučilišta u Zagrebu" spoje u jedinstvenu ustanovu "Studentski centar Sveučilišta" s objedinjenim poslovima. Ove su ustanove sporazumno donijele odluku o spajanju 4. III. 1965. (Studentski centar) a 5. III. 1965. ("Studom"). Po toj odluci osnovna djelatnost SC-a je smještaj, prehrana studenata i izgradnja studentskih domova i drugih objekata studentskoga standarda. Osim toga ustanova ima i pomoćnu djelatnost - servis za održavanje objekata i druge imovine i servise za studente i sporednu djelatnost - kultura, zabava, tehnički i tjelesni odgoj studenata, turističke usluge, privremeno zapošljavanje studenata, grafičko-likovne, plastičarske usluge, pružanje raznih usluga studentima i drugim pravnim i fizičkim osobama itd. Središnja tijela upravljanja su Savjet ustanove, Upravni odbor i direktor.¹ Sveučilišni savjet je ubrzo dao suglasnost na te odluke ovih ustanova i potvrdio njihovu djelatnost "...dosadašnja djelatnost ustanova koje se spajaju određena aktima o osnivanju i statutima (pravilima) tih ustanova, a naziv ustanove je "Studentski centar Sveučilišta u Zagrebu". Primopredajna bilanca ustanova treba se obaviti 30. lipnja a nova ustanova početi s radom 1. srpnja 1965. godine.² U skladu s navedenim odlukama ubrzo je na sudu registrirana nova ustanova - "Studentski centar Sveučilišta u Zagrebu" (skraćeno: "Studentski centar - Zagreb"). Prema toj ispravi ustanova je konstituirana 2. VII. 1965. s predloženom djelatnosti. Vršitelj dužnosti direktora je Mustafa Heremić a pomoćnici Slavko Gajica, Jusuf Huršidić i Janko Kalaj. Ustanova je upisana u registar ustanova u Okružnom privrednom sudu na registarskom listu broj 25 svezak I. za grad Zagreb.³

1 Odluka o spajanju Samostalne sveučilišne ustanove "Studom" u Zagrebu i Studentskog centra Sveučilišta u jednu ustanovu, Zagreb, 4. i 5. III. 1965.

2 Odluka o suglasnosti na odluku ustanove "Studentski dom" u Zagrebu i Studentskog centra Sveučilišta u Zagrebu od 4. i 5. ožujka 1965. o spajanju u jednu ustanovu", Sveučilišni savjet u Zagrebu, broj: 01/753/1-1965., Zagreb, 24. IV. 1965.

3 Rješenje o upisu u registar ustanova Okružnog privrednog suda u Zagrebu, Okružni privredni sud u Zagrebu, Fi - 2148/65., Zagreb, 15. VII. 1965.

Vršitelj dužnosti direktora Mustafa Heremić imenovan je direktorom SC-a s 30. VII. 1965. godine.⁴

Ustanova je potkraj godine donijela novi statut⁵ koji je stupio na snagu 1. VI. 1966., a njime se regulira djelatnost, ustroj i ostala problematika SC-a. Na temelju statuta izvršene su promjene u poslovanju. Poslovanje se odsad dijeli na osnovnu i dopunsku djelatnost. U osnovnu spadaju smještaj, osnovna i dopunska prehrana, kulturni i zabavni život studenata, privremeno zapošljavanje te tjelesni i tehnički odgoj studenata. Dopunska djelatnost (dosađajna pomoćna i sporedna) obuhvaća ugostiteljstvo, sezonsko hotelijerstvo, prikazivanje filmova, serigrafiju, tiskanje, prijepis, umnožavanje, dekorativno-aranžerski poslove, snimanje i izradu umjetničke i tehničke fotografije, izradu galanterije iz plastičnih masa, brijačko-frizerske usluge, promet knjiga, papirničke robe i suvenira, zanatske usluge, usluge pranja i glačanja rublja. Po integraciji SC je bio podijeljen na šest sektora: studentski domovi, studentska prehrana, student servis, kulturne djelatnosti, proizvodno-uslužne djelatnosti i zajedničke službe SC-a. Na zahtjev SC-a⁶ upisan je kao takav u Okružni privredni sud.⁷ Konačno je ove godine i lokacija SC-a u Savskoj 25 besteretno otpisana od Zagrebačkog velesajma a SC upisan kao vlasnik.⁸

Spajanjem navedenih ustanova centralizirana su sredstva, kadrovi, potencijali a i briga za studentski standard koncentrirana je na samo jednu ustanovu. U trenutku spajanja ovih ustanova stanje je bilo sljedeće: sedam studentskih domova s kapacitetom od 5417 ležaja i nedovršenim VII., VIII. i IX. stambenim i društvenoupravnim paviljonom na "Savi". U sustavu prehrane studenata djelovali su restoran s prodavaonicom gotove hrane u Savskoj, expres-restoran, slastičarnica i pogoni vanjske prodaje: buffeti u zgradi Komunalne banke, u studentskim domovima "Nina Maraković" i "Ivo Lola Ribar" te na Poljoprivrednom, Šumarskom, Ekonomskom, Filozofskom fakultetu i u Matiji iseljenika Hrvatske.

Student servis je i dalje posredovao u privremenom zapošljavanju studenata i na taj način stvarao olakšavajuće uvjete za studiranje. Naime, u drugoj polovici 1965. zbog gospodarske reforme opala je potražnja rada. Nove gospodarske mjere destimulirajuće su djelovale u investicijskom smislu jer su postrožile uvjete investitorima. Osim toga, nepristizanje planiranih sredstava po predviđenome planu, izdvajanje za štete od poplave Zagreba, za Skoplje, dug izvođa-

4 Rješenje o imenovanju direktora ustanove Studentski centar u Zagrebu, Savjet ustanove Studentski centar Sveučilišta u Zagrebu, broj: 03/1-109/1965, Zagreb, 31. VII. 1965.

5 Statut Studentskog centra Sveučilišta u Zagrebu, Savjet SC-a, 27. XII. 1965.

6 Zahtjev za upis promjena u registru ustanova, Fi-2148/65, SC, broj: 03/2 - 1492, Zagreb, 14. VII. 1966.

7 Rješenje o upisu promjena u registar ustanova Okružnog privrednog suda, Okružni privredni sud, Us-1016/66-2, Zagreb, 27. I. 1967.

8 Rješenje o besteretnom otpisu i uknjižbi prava vlasništva Studentskog centra Sveučilišta u Zagrebu, Općinski sud I zk. Odjel, broj: Z 8454/1967, oznaka Z 7870/1967, Zagreb, 9. XI. 1967.

Sektor društvenih djelatnosti sa sljedećim jedinicama: Sekcija za kulturno-zabavni život, Tribina "5 minuta poslije 8", Muzička slušaonica, Komorna pozornica, Umjetnička galerija, časopis "Razlog" (revija i biblioteka). Radne jedinice stručnih službi i Radna jedinica pomoćnih službi (Uprava zgrada) također su bile sastavnim dijelom SC-a.

Mora se spomenuti da je SC, odnosno Sektor društvenih djelatnosti već široko razvio svoje aktivnosti i počinje imati sve veću ulogu u kulturnom reljefu grada, pa i šire, a sljedećih će godina taj reljef kulturne djelatnosti SC-a u gradskim okvirima biti još izraženiji. Naime, "Tribina 5 minuta poslije 8" već se odavno afirmirala, "Razlog" je među najboljim književnim časopisima, Komorna pozornica, Muzička slušaonica i Umjetnička galerija sve se više nameću kulturnom životu grada.

SC je bio kultno mjesto okupljanja i reprezentativnih događanja zbog velike i suvremeno opremljene dvorane: politički skupovi, konferencije raznih udruženja itd. Iz istih razloga ovdje se od 1963. do 1970., bilo u cjelini, bilo djelomično održava Zagrebfest, tj. Zagrebački festival, poslije San Rema najstariji zabavno-glazbeni festival u svijetu. Ovdje je prvi put (1963.) otpjevana šansona "Zagreb, Zagreb" (izvedba Marka Novosela i Zdenke Vučković) te međunarodni hit i "... najuspjelija pjesma svih zagrebačkih festivala uopće": "Stari Pjer" Ivica Percl, 1968.⁹

U SC-u je 1. siječnja 1965. bilo 375, a uoči spajanja 30. VI. 1965. godine 358 zaposlenih. Neposredno nakon integracije SC ima 564, a na kraju godine 556 zaposlenih.

V. 2. Stambena i prehrambena problematika

Status i djelatnost ustanove konačno i u cijelosti potvrđeni sa statutom koji je stupio na snagu 1. lipnja 1966. i trebalo ju je dalje pravno, organizacijski i funkcionalno izgrađivati. Kako je ustanova u organizacijskom i funkcionalnom smislu proširena, i jer su se zbile nove gospodarske promjene, trebalo se prilagođavati novim uvjetima poslovanja. Što zbog općih (mjere gospodarske reforme i povišenje svih cijena, ukidanje regresa za smještaj i prehranu studenata - najradikalniji zahvat od 1945. u tom području), što zbog posebnih prilika (složeniji radni proces i s umanjenim brojem zaposlenih - 498 na kraju 1966.) djelatnost SC-a odvijala se otežano. Unatoč tomu, i unatoč poskupljenju studentskih usluga, postignuta je razina usluga i financiranje poslovanja SC-a kao i prijašnjih godina, i to zahvaljujući intenzivnijoj i dodatnoj djelatnosti. Zbog trajnog problema - nedostatka prostora za studentske potrebe (potrebe stanovanja, prehrane, učenja, zabave i sl.) koji je sada još izraženiji jer je više od jedne trećine (38%) prostora doma "Moša Pijade" unajmljeno

9 Nenad Marjanović Zulim: "Zagreb-fest. Pedeset zlatnih godina", Zagreb, 2003., str. 35.

1962., a 1965. i prepušteno bez naknade Studentskoj poliklinici,¹⁰ napravljeno je urbanističko rješenje da se izgradi novo studentsko naselje "Ravnice" (1966.) koje bi se sastojalo od 5 stambenih paviljona, pogonskog objekta i društvenoga paviljona s ukupnom izgrađenom površinom od 18.366 m², površinom zemljišta od 2,7 ha koje bi primilo oko 1080 studenata. Ova lokacija izabrana je radi fakulteta u ovom dijelu grada (Poljoprivredni, Šumarski, Veterinarski, Ekonomski), zbog dobre povezanosti s glavnom prometnicom, veće slobodne površine itd. Ipak, lokacija namijenjena SC-u bitno je umanjena.¹¹ K tome, lokacija je u početku sedamdesetih izgubljena.

Tomu treba dodati da je 1967. prestao funkcionirati dom "Dubrava" kao studentsko naselje i to zbog udaljenosti, zastarjelosti, nefunkcionalnosti i velikih troškova održavanja čime se izgubilo 117, makar i nekvalitetnih ležaja. Osim toga, iste je godine pretvaranjem četverokrevetnih u trokrevetne sobe smanjen broj ležaja u domovima "Moša Pijade" s 342 na 294 i "Đuro Salaj" s 332 na 297 kreveta. Stoga se u SC-u, zbog iznimno nepovoljnoga rješenja studentskoga standarda, odlučnije prišlo stambenoj problematici pa će 1967. biti plodna u investicijskom smislu. Tada se velikom aktivnošću investitora - SC-a - na pribavljanju sredstava od zajednice te ulaganjem vlastitih sredstava prišlo dovršetku triju (VII., VIII. i IX.) nedovršenih, kao i pogonskoga paviljona na "Savi", odnosno rješenju problemu grijanja u naselju koje dotad nije bilo zadovoljavajuće. Radovi su dovršeni relativno brzo tako da je jedan od paviljona korišten i u turističkoj - ljetnoj sezoni, a druga dva su otvorena na početku nove akademske 1967./1968. godine. Time se dobilo 1104 ležaja pa je "Sava" sada imala 2662 ležaja ili 44% od ukupnih 6085 (kraj 1967.) ležaja u SC-u. Ipak, bilo je to samo 20% od 30.217 upisanih studenata te godine na Sveučilištu u Zagrebu i daleko od planiranih 30 postotaka pokrivenosti smještajem. Naselje time nije bilo završeno nego je po investicijskom programu trebala sagraditi još dva paviljona, društveno-upravni paviljon, portirnicu, prometnice, hortikulturu. Čekalo se bolja vremena kojih za ove potrebe zadugo neće biti, iako su pravljene perspektivni planovi s poboljšanjima i povećanjima postojećih domova, kao i izgradnji novih, npr. Studentski dom "Šalata", izgradnja stambenog nebodera u Savskoj 25 itd.

Podsjetimo se da su novi domovi u doba Zagrebačkoga velesajma i u ljetnom razdoblju služili u turističke svrhe. Tako je 1966. turistička djelatnost unesena u djelatnost SC-a, a u prizemlju upravne zgrade SC-a formiran je turistički ured "Centar-turist-biro" radi dobiti od turizma. Dobivena sredstva, a pogotovu devizna do kojih je bilo teško doći, veoma su dobrodošla za poslovanje. Služila su za pokriće studentskoga standarda, kao i standarda zaposlenih. Inače, SC

10 Odluka o prijenosu osnovnog sredstva ustanove "Studom" - zgrada Studentskog doma "Moša Pijade", Trg žrtava fašizma br. 10, "Studom", broj: 1410/65, Zagreb, 4. VI. 1965., Prijenos dijela zgrade studentskog doma "Moša Pijade" Sveučilišnoj poliklinici, SC, broj: 647/2, Zagreb, 10. XII. 1965.

11 Predmet: moli se intervencija zbog promjene urbanističkog rješenja za izgradnju studentskog naselja "Ravnice" - Maksimir, SC, broj: 01/01-1097/2-70, Zagreb, 10. XI. 1970.

je poslovao u oštrim tržišnim uvjetima i ni u čemu nije bio povlašten. Veliku financijsku potporu ustanova je i dalje imala od zarade Student-servisa.

Kapaciteti studentskih domova, inače stalno nedostatni, zahtijevali su ne samo nove investicije, nego i njihovo održavanje. U godišnjim izvještajima, pogotovu potkraj šezdesetih godina, redovito čitamo da je potrebno ulagati u domove. Prvotno se to odnosi na starije domove koji nisu zadovoljavali iz brojnih razloga. Poseban problem je bio uvođenje centralnoga grijanja čega dotad nije bilo te problem s dotrajanim i nedovoljnim instalacijama, osobito električnim. Problem je često bivao i zamjena ili nedostatak vodovodnih i kanalizacijskih cijevi itd. Oprema namještajem, poglavito ležajima, često je aktualna. Sve je to iziskivalo zahtjevna sredstva koja su redovito nedostajala.

Stoga je tendencija ustanove bila poboljšanje kvalitete stanovanja. U tu svrhu te i sljedećih (1968.- 1972.) četverokrevetne sobe pretvorene su u trokrevetne pa su tako izgubljena 83 mjesta, odnosno ležaja. Dom "Ivo Lola Ribar" se prethodne i ove godine sve više pretvarao u dom s posebnom namjenom. Naime, u njega su smješteni studentski bračni parovi, bolesni studenti i studenti Muzičke akademije. Istodobno, u njemu je tih godina izvršena adaptacija i rekonstrukcija, kao i u domu "Đuro Salaj" gdje je bila jedina športska dvorana a uvjeti stanovanja podignuti su na hotelsku razinu.

U domu "Moša Pijade" (oko 300 ležaja) najlošiji su uvjeti stanovanja. Prethodnih godina i ak. god. 1970./1971. u njemu su izvedeni brojni radovi radi poboljšanja kvalitete stanovanja. Osim već navedenog, uvedeno je centralno grijanje, rekonstruirana elektromreža, izvedena opskrba toplom vodom, uređeni sanitarni uređaji, izvedeni ukupni ličilački radovi, kompletirana oprema pa su smanjene razlike u pogledu kakvoće stanovanja u odnosu na ostale domove. Istodobno je na Studentsku polikliniku preneseno i formalnopravno pravo upravljanja dijelom zgrade kojim je već raspolagala.¹² U domu "Nina Maraković" adaptiranjem čajnih kuhinja 1968./1969. u sobe dobilo se 30 mjesta pa je u tom domu sada 1074, odnosno SC je raspolagao sa 6118 ležaja. Inače, stalno se razmišlja o kapacitetima studentskoga standarda – smještaj i restoranski kapaciteti pa se 1970. donosi perspektivni plan gdje bi se, što se tiče smještaja gdje se ne zadovoljava ni 50% zahtjeva studenata, dograđivali postojeći domovi: "Sava", "Cvjetno naselje", "Nina Maraković", gradili novi domovi "Ravnice", "Šalata", stambeni soliter u Savskoj 25. Gradili bi se i ugostiteljski objekti u domovima "Nina Maraković", "Cvjetno naselje" te rekonstruirao i dogradio restoran u Savskoj 25.¹³

Radi funkcionalnijega rada, godine 1967. donesen je novi ustroj i sistematizacija radnih mjesta. Tako se ukupna djelatnost dijeli na osnovne djelatnosti (sektor domova, sektor prehrane, sektor privremenoga zapošljavanja stude-

12 Ugovor o prijenosu prava upravljanja osnovnim sredstvima, Studentski centar Sveučilišta u Zagrebu, broj: 01/1-1469/1969., Zagreb, 2. XII. 1969.

13 Prijedlog perspektivnog plana izgradnje objekata studentskog standarda, SC, broj: 01/01 – 920, Zagreb, 7. IX. 1970., SC pismohrana



*SD „Sava“ (danas SD „Stjepan Radić“),
dovršeni paviljoni
II. faze izgradnje
naselja, travnja 1967.*

nata i sektor kulturnih djelatnosti), dopunska djelatnost (proizvodno-uslužni sektor: kino, grafički servis, plastika servis, foto servis, knjižara i papirnica i briačko-frizerski salon) i zajedničke službe (sektor općih poslova i privredno-financijski sektor). U ustanovi se utvrđuje 216 radnih mjesta sa 478 izvršitelja.¹⁴ Dugogodišnji direktor Mustafa Heremić odlukom je Savjeta ustanove od 23. IV. 1969. zamijenjen je novim. Imenovan je Branko Puharić koji je preuzeo funkciju 1. V. 1969. godine.¹⁵ I ustroj SC-a se promijenio ove godine pa odsad ima četiri sektora: Sektor studentskog standarda, Sektor kulturnih djelatnosti, Sektor proizvodno-uslužnih djelatnosti i Sektor zajedničkih službi SC-a. Ta je godina u SC-u bila vrlo burna, kako zbog posljedica studentske 1968., tako i zbog unutarnjih trzavica koje su se nastavile i sljedeće godine, što se sve odražavalo i na kvalitetu rada.

Te se godine vrlo ozbiljno razmatralo uvođenje ekonomske cijene studentske prehrane i smještaja, i to od 1. IX. 1969., a odluku o tome donijelo je Izvršno vijeće Sabora SRH. Međutim, za to nije bilo ni društvenih, ni ekonomskih uvjeta. SC je stoga ukazao političkim i izvršnim tijelima da je prethodno nužno riješiti brojne ekonomske stavke. Upozoreno je također da studenti zagrebačkoga sveučilišta plaćaju za prehranu i stanovanje više nego u drugim sveučilišnim središtima u državi, iako su ekonomske cijene usluga najniže u odnosu na ostale centre. Ne samo da druga središta (Beograd, Sarajevo, Ljubljana) više sudjeluju u pokrivanju razlike između realne i postojeće cijene, nego više rade i sudjeluju u investicijskoj izgradnji studentskih objekata nego u Zagrebu.¹⁶

14 Pravilnik o unutrašnjoj organizaciji, broju i rasporedu radnih mjesta, Savjet SC-a, broj: 01/1-849/3-1967., Zagreb, 23. XI. 1967. i Odluka o broju izvršilaca na radnim mjestima, Savjet SC-a, broj: 03/2 - 849/4-1967.

15 Odluka o imenovanju direktora Studentskog centra, Savjet SC-a, broj: 01/22-194/4-69, Zagreb, 24. IV. 1969.

16 Informacija o formiranju cijena prehrane i stanovanja studenata, Studentski centar Sveučilišta u Zagrebu, rujna, 1969., SC pismohrana

To nije jedini problem globalne naravi kada je u pitanju studentski standard. Još u izvješćima 1966./1967. upozorava se na potrebu adaptacije prehranbenog trakta ili izgradnje novoga restorana u Savskoj zbog njegove tehnološke zastarjelosti i dotrajalosti (koristi se već deset godina), neadekvatnosti i nefunkcionalnosti i to se postavlja kao osnovni problem u sustavu prehrane. I u kasnijim izvješćima i materijalima¹⁷ isto se problematizira i iznose se konstruktivni prijedlozi. Osim modernizacije i rekonstrukcije postojećeg ili izgradnje novog restorana, kao treća varijanta navodi se "izgraditi više manjih pogona pri domovima ili fakultetima", što je novi modus u sustavu studentske prehrane.

Rad SC-a po osnovnim te dopunskim i sporednim djelatnostima i ustroj SC-a po navedenim sektorima potvrdio je i novi statut što ga je donio Savjet SC-a.¹⁸ Sukladno donesenom statutu, ubrzo je donesen i pravilnik o organizaciji i sistematizaciji radnih mjesta, gdje se u SC-u navedenim sektorima predviđena 253 radna mjesta s 515 izvršitelja.¹⁹

Na sjednici Savjeta SC-a od 10. XI. 1970. donesena je odluka o osnivanju poslovnice Student servisa SC-a u Varaždinu. Naziv poslovnice je Studentski centar Sveučilišta u Zagrebu - Studentservis, poslovnica u Varaždinu. Predmet poslovanja je posredovanje u privremenom zapošljavanju studenata na području općine Varaždin.²⁰ Ne samo to. Kako radnici Student servisa nisu bili zadovoljni svojim statusom u SC-u i kako su ostvarivali "više od 50% ukupnog prihoda Centra", oni su na Zboru radnih ljudi donijeli zaključak o proglašenju Radne jedinice Student servis jer za to imaju i statutarne mogućnosti, a svoj su zaključak prosljedili Savjetu SC-a.²¹

Nešto poslije - 2. veljače 1971., također odlukom Savjeta SC, osnovana je Poslovnica za smještaj studenata kao samostalna služba centra radi organizacije, centralizacije i distribucije smještaja te veće učinkovitosti u uslugama smještaja studenata, ali i poboljšanja i iskoristivosti turističkih kapaciteta i ponude SC-a.²² Kako se broj studenata kontinuirano povećavao, problem prehrane, uostalom kao i smještaja, bio je sve aktualniji. Osobit problem činio je, osim cijene prehrane, i restoran u Savskoj, središnje mjesto studentske prehrane. Kao što

17 "Program za izgradnju novog blagovaoničkog prostora uz rekonstrukciju ostalih restoranskih kapaciteta", Restoran studentske prehrane, SC, Zagreb, lipnja, 1969., SC pismohrana

18 Statut Studentskog centra Sveučilišta u Zagrebu, Savjet SC-a, broj: 01/22-1391/69, Zagreb, 18. III. 1970., s primjenom od 1. IV. 1970.

19 Pravilnik o organizaciji i sistematizaciji radnih mjesta, Savjet SC-a, broj: 05/241-385/70, Zagreb, 4. V. 1970. s primjenom od 12. svibnja 1970.

20 Odluka o osnivanju poslovnice Studentskog centra u Varaždinu, Savjet SC-a, Zagreb, broj: 05/241-1089/70, Zagreb, 11. XI. 1970., Prijava upisa poslovnice u Varaždinu, SC, broj:05/242-1089/70, Zagreb, 24. XI. 1970.

21 Proglašenje Servisa radnom jedinicom, Zbor radnih ljudi Student-servisa, broj: 02/04 - 1202/70, Zagreb, 12. XII. 1970., SC pismohrana

22 Odluka o osnivanju Poslovnice za smještaj, Savjet SC-a, Zagreb, Zapisnik s 8. sjednice Savjeta SC-a održane 2. II. 1971., Zagreb, 2. II. 1971. Zapisnik Savjeta SC-a 1970. - 1972., str. 77. - 79., SC pismohrana



*Osnivanje Poslovnice
za smještaj 1971.
bio je organizacijski
napredak u radu SC-a*

je već rečeno, pogon koji od instaliranja, tj. desetak godina nije ozbiljnije tretiran i servisiran, postao je dotrajalim. Stoga je bilo nužno modernizirati ga i rekonstruirati ili pak graditi neke nove pri domovima i fakultetima. Da se ta situacija olakša, kako je već predlagano, pri fakultetima su otvarani restorani. Ipak, tijekom ak. god. 1970./1971. započeti su radovi na rekonstrukciji i modernizaciji restorana u Savskoj. Završena je sljedeće ak. godine kada su u ozbiljnoj mjeri poboljšani sanitarni i higijenski uvjeti, estetski izgled konzumnoga prostora te je restoran postao mnogo funkcionalnijim.

Inače i dalje ostaju velike razlike u stvarnome stanju i potrebama studentskog smještaja pa se nameće nužna potreba daljnje izgradnje doma "Sava".

I SC je, potaknut društvenim i političkim gibanjima, bio na tome tragu pa je dodijelio nepovratna sredstva za aktualne društvene akcije: izgradnju tunela Učka i izgradnju autoceste Zagreb – Split.²³ Osim toga, na prijedlog skupa stanara i Savjeta Radne zajednice SD "Sava", SD "Sava" preimenovan je 8. srpnja 1971. u SD "Stjepan Radić".²⁴ Međutim, ta je odluka dva mjeseca poslije

23 Odluka o dodjeli nepovratnih sredstava za tunel "Učka" i Odluka o dodjeli nepovratnih sredstava za autoput Zagreb – Split, Savjet SC-a, 17. V. 1971., Zapisnik sjednica Savjeta SC-a, Zagreb, 1970. – 1972., str. 114., SC pismohrana

24 Odluka o preimenovanju studentskog doma, Izvršni odbor SC-a, 8. VII. 1971. Zapisnik sa 17. sjednice IO SC-a od 8. VII. 1971., Bilježnica zapisnika IO SC-a 1970. - 1973.

povučena jer Izvršni odbor nije nadležan za to.²⁵ Konačno preimenovanje uslijedilo je odlukom Savjeta SC-a 15. rujna 1971. godine.²⁶

Akadska 1971./1972. u poslovnom smislu bila je iznimno teška jer zajednica nije izvršavala financijske obveze prema SC-u pa su troškovi poslovanja uvelike nadmašivali prihode kojima se financirao studentski standard. U restoranu u Savskoj pripravljano je prosječno 5200 obroka, koje su glavninom konzumirali studenti, a samo dijelom vanjski korisnici. Ručak već više godina ima tri menija, a dva za večeru. Dnevna pretplata za obroke od 1967. gotovo je ista. Ona je te godine iznosila je 5,00 (1969. povećana na 5,50) dinara iako su cijene pretplate sada narasle na 11,10 dinara (prosječni mjesečni osobni dohodak za 1967. iznosio je 811 dinara, za 1969. 1025 a za 1972. 1799 dinara)* tako da studenti plaćaju samo 49,55% iznosa. Takva razlika u cijeni prehrane i neredovito pritičanje sredstava na račun SC-a stvaralo je velike poteškoće u poslovanju i trajnu nelikvidnost ustanove. Još teža situacija bila je u cijeni stanovanja u studentskim domovima. Student je prosječno mjesečno uplaćivao 85,70 dinara, dok je stvarna cijena iznosila 230,85 dinara. Razlika se pokrivala vlastitim prihodima i regresom zajednice. Stoga je financiranje studentskoga standarda postalo vrlo akutnim problemom ne samo SC-a, nego i šire zajednice. U cilju poboljšanja studentskoga standarda, odnosno stanovanja studenata, Sveučilišni odbor Saveza studenata Zagreba pokrenuo je akciju "Solidarnost 72" u kojoj će studenti imati važnu ulogu a sve radi nastavka izgradnje naselja "Sava" u kojemu bi se dobila još dva paviljona i društveni paviljon.²⁷ U tom smislu studenti su formirali odbor koji je i kasnijih godina bio vrlo djelatan.

Dvadesetčetvrtog srpnja 1973. postignut je Društveni dogovor o učeničkom i studentskom standardu kojim se regulira učenički i studentski standard. Po njemu je "prestala društvena intervencija u području cijena društvene prehrane studenata pa su cijene u restoranu postale približno ekonomske, prosječan broj obroka smanjio se na oko 3 000 dnevno".²⁸ Po ovom aktu osiguravaju se sredstva za "proširenu reprodukciju" i na taj će se način utjecati na bržu izgradnju studentskoga standarda. Slijedom ovog akta zajednica osigurava 50% a investitor 50% sredstava. Unatoč tomu, prvih godina neće biti bitnih pomaka u SC-u.

Student servis kao specijalizirana radna jedinica u okviru SC-a za zapošljavanje studenata prošlih je godina doista opravdao svoje postojanje. Iako je na po-

25 Odluka o opozivu odluke o promjeni imena stud. doma "Sava", Zapisnik 18. sjednice IO SC-a, Zagreb, 8. IX. 1971.

26 Odluka o promjeni imena studentskog doma, Zapisnik 15. sjednice Savjeta Centra od 15. IX. 1971.

* Prosječni čisti osobni dohoci zaposlenih u privredi društvenog sektora za razdoblje od 1945. do 1991. godine, po mjesecima, Državni zavod za statistiku Republike Hrvatske, Priopćenje, godina XXIX.

27 "Solidarnost 72", "Studentski list", izvanredni broj, Zagreb, 6. X. 1972., str. 6./7.

28 "Sveučilište u Zagrebu", Sveučilišna naklada "Liber", Zagreb, 1987., str. 84.

četku privredne reforme (1965. - 1966.) došlo do stagnacije u poslovanju zbog nepovoljnih mjera u gospodarstvu, ipak je nakon provedenih mjera u poslovanju servisa sljedećih godina zamjetan napredak u zapošljavanju studenata i ukupne dobiti. Zaslugom servisa ne samo da je popravljan osobni, nego i društveni studentski standard, i to tako što je od dobiti servisa izdvajano za pokriće troškova u kulturi, smještaju i prehrani. Student servis je bio korektiv u poslovanju SC-a jer su sredstva za studentski standard uvijek bila nedostatna a poslovanje SC-a na kritičnoj granici.

V. 3. Studenti i politička kretanja

Kraj šezdesetih godina obilježen je u europskoj, pa i hrvatskoj povijesnici buntovničkim pokretom mladih protiv tradicionalnoga načina razmišljanja. Riječ je o buntu mladih od 1967. do 1969. koji je i u Hrvatskoj imao odjeka. Iako u Zagrebu i Hrvatskoj nije drastično eskalirao i nije imao šire društvene razmjere, on je ipak zamjetan. Bunt mladih, doduše drukčije, nacionalnopolitičke naravi je, možemo slobodno reći, izbio u prvi plan i eskalirao u doba Hrvatskoga proljeća koje u širem smislu možemo ograničiti od 1966. do potkraj 1971. godine. Studenti Zagrebačkoga sveučilišta vrlo djelatno su se uključili u nacionalni pokret i borbu za nacionalne i vjerske slobode te ravnopravnost i suverenitet hrvatskoga naroda u okviru Jugoslavije.

Takva aktivnost zabilježena je, iako u manjoj mjeri, još dosta prije, u mnogo težim društvenopolitičkim prilikama. Studentski bunt s političkim primjesama, kako smo već vidjeli, dogodio se 11. svibnja 1959. godine. Nakon toga, uostalom kao i dotad, studenti su bar deklarativno podržavali politiku SKJ i državnog vrha. Gospodarska reforma 1965. i politički pad Aleksandra Rankovića 1966. na neki način označavaju prekretnicu u ukupnom sustavu pa će se sve više zamjećivati nova strujanja. Tako će se i u Zagrebu dogoditi odbljesak europskog pokreta mladih kojem su na čelu bili uglavnom sveučilištarci. Bilo je to u početku lipnja 1968. a glavčina događanja - zborovi i mitinzi za društvene reforme događat će se u studentskim domovima i samom SC-u.²⁹

U doba Hrvatskoga proljeća studenti su vrlo učinkovito djelovali. Željeli su odgovornije društvo, ispravniji odnos društva prema njima i stoga su bili više nego dotad uključeni u studentsku problematiku pa često iznose kritike na račun SC-a, potrebe boljeg i odgovornijeg rada i poslovanja SC-a, da se SC vrati u okvir Sveučilišta i sl. Međutim, njihovi pogledi bili su šireg, općedruštvenoga značenja, pa se djelatno uključuju u društvena zbivanja. Iako nisu bili glavni ideolozi nego udarna oštrica Hrvatskoga proljeća, bili su od svih drugih društvenih slojeva najzastupljeniji, najdosljedniji i najustrajniji u zahtjevima pokreta. U svemu tome gotovo glavnu riječ imali su studenti stanari studentskih domova i konzumenti studentskih restorana. U prostorima SC-a (domovi, dvorane SC-a) održavani su važni, zapravo najvažniji skupovi, kao

29 Zoran Senta: "Šezdeset pet godina anarhizma", Vjesnik, 7. IX. 2000. i dalje (podlistak)

npr. studentski zbor 27. III.,³⁰ skupština Saveza studenata Zagreba od 4. IV. 1971. i izbor njegovog novog rukovodstva³¹ te 22. XI. 1971. (odluka o štrajku studenata) u kino dvorani SC-a³², rasprava o ustavnim amandmanima 12. V. i 16. XI. 1971. u domu "Nina Maraković"³³, osnivaju i vode studentsku tribinu "Razgovori" u SD "Sava"³⁴, daju inicijative za preimenovanje naziva domova "Sava" u SD "Stjepan Radić"³⁵, dom "Nina Maraković" u SD "Ante Starčević"³⁶ itd. U takvim uvjetima te zbog specifičnosti svoga statusa, studenti su imali povoljnije uvjete djelovanja nego ostali društveni slojevi. U domovima su imali mogućnost dogovaranja, organizacije i neposredne operacionalizacije zadataka, a time i učinaka. Stoga se može reći da je SC sa svojim kapacitetima bio radno mjesto hrvatskih sveučilištaraca "proljećara". Nakon sjednice Predsjedništva CK SKJ u vojvođanskom lovištu Karađorđevo (1. i 2. prosinca 1971.) na kojem je donesena politička odluka o slomu Hrvatskoga proljeća, studenti su pružali podršku vodstvu i idejama Proljeća. U demonstracijama do kojih je došlo nakon toga, studenti su bili veoma zastupljeni. Da bi se spriječio izlazak studenata, stanara domova, domovi "Stjepan Radić", "Cvjetno naselje, i "Nina Maraković" bili su 12., 13. i 14. prosinca pod policijskom blokadom, što je direktna i teška povreda sveučilišne autonomije. To je dotad, a i do danas, nezabilježen slučaj, bar kad je riječ o studentskim domovima.

Kako je SC tih godina u biti bio samostalna privredna organizacija i formalno izvan Sveučilišta, studenti su uporno zahtijevali njegov povratak u okvir Sveučilišta, reorganizaciju SC-a i njegova poslovanja i veće sudjelovanje u upravi i radu SC-a.

Nakon Karađorđeva i masovnog uhićenja studenata potkraj 1971. i na početku 1972. mnogi studenti ne samo što su izbačeni iz domova, nego su i kazнено progonjeni. Dio njih je, kao i 1959., osim fizičke torture, morao bježati iz Zagreba i Hrvatske prekidajući tako studij i bivaju izopćeni iz javnosti. Ukupna hrvatska elita, pa i studentska, cvijet hrvatske mlade mladosti i inteligencije osuđen je na šutnju a nacija uskraćena za uništenu inteligenciju i njezin prinos. Pedesetosam stanara domova te su sudbine: Agrom Jakupi, Jure Burić, Ferdo Bušić, Ile Barišić, Dražen Budiša, Davor Begonja, Abdula Binaka, Antun Čeović, Vjeko Čule, Ante Čović, Dinko Čelan, Goran Dodig,

30 "Skup studenata u Centru", "Studentski list", br. 11, Zagreb, 30. III. 1971., str. 2.

31 Izvješće sa Zbora studenata od 27. ožujka, "Studentski list", br. 12 - 13, Zagreb, 20. IV. 1971., str. 6., Tihomir Ponoš: "Na rubu revolucije - studenti '71", Zagreb 2007, str. 119. - 126.

32 Zaključci završnog zbora hrvatskih sveučilištaraca o promjenama hrvatskog ustava, "Studentski list", br. 23/24/25, Zagreb, 23. XI. 1971., str. 4.

33 "Rasprava o ustavnim amandmanima u SD u Šarengradskoj...", "Studentski list", br. 17, Zagreb, 25. V., str. 12./13., i br. 23/24/25, Zagreb, 23. XI. 1971., str. 3. i 4.

34 "Dom u centru grada politički opasan" (str. 1.) i "Otvorena tribina na Savi" (str. 16.), "Studentski list", br. 14, Zagreb, 27. IV. 1971.

35 "Prijedlog Saveza studenata za rješenje nekih aktualnih problema studentskog standarda", "Prvi put naziv 'Stjepan Radić'", "Studentski list", br. 22, 26. X. 1971., str. 14.

36 "Dom 'Nina Maraković' se sada prvi put naziva 'Ante Starčević'", "Studentski list", br. 26, 26. XI. 1971., str. 2.

ZAKLJUČCI ZAVRŠNOG ZBORA HRVATSKIH SVEUČILIŠTARACA O PROMJENAMA HRVATSKOG USTAVA



Na završnom zboru studenata Hrvatskog sveučilišta održanog 22. studenog 1971. godine, poslije dvosatne rasprave doneseni su slijedeći zaključci:

Na završnom zboru studenata Hrvatskog sveučilišta održanog 22. studenog 1971. godine, poslije dvosatne rasprave doneseni su slijedeći zaključci:

- Mi, studeni Hrvatskog sveučilišta prihvaćamo promjene u društveno-političkom sustavu, koje Socijalističku Republiku Hrvatsku konstituiraju kao suverenu, nacionalnu državu hrvatskog naroda. Tim svojim stavom pridružujemo se zaključcima općeg Sabora grada Zagreba.

- Dajemo punu podršku stavovima izraženim u referatu dr. Savke Dabčević-Kučar podnesenom na 22. sjednici CK SKH. Mislimo da on predstavlja realnu platformu za akciju svih revolucionarnih i progresivnih snaga našega društva.

- Osuđujemo sve pokušaje da se pojedini unapuhani ekscesi prikažu osnovnim obilježjem i značajkom društveno-političkog trenutka Hrvatske.

- Ne složemo se s onima koji su svoj politički čin sveli na razračun s hrvatskom inteligencijom, hrvatskim sveučilištarcima i hrvatskim kulturnim ustanovama. Mislimo da pojedinci koji to čine nisu ni do sada bili, a niti u buduću mogu biti, garantom realnih društveno-političkih promjena.

- Ističemo da do revolucionarnih i radikalnih promjena u našem društvu ne može doći sve dok se ne pristupi korjenitim kadrovskim izmjenama u svim postojećim društveno-političkim i ostalim strukturama - kako u Hrvatskoj tako i u cijeloj Jugoslaviji.

- Kako samo svojom verbalnom podrškom ne možemo iskazivati povjerenje Savezu komunista Hrvatske, Savezu komunista Jugoslavije i riječima druga Tita, odlučujemo se za konkretnu akciju - **OBUSTAVU NASTAVE NA HRVATSKOM SVEUČILIŠTU.**

Ovim svojim činom mi se moralno i djelatno solidariziramo s interesima radničke klase Hrvatske.

Na ovaj smo čin bili prisiljeni zbog stalnih prolongiranja rješavanja problema vezanih uz, socijalizmu neprijateljnog deviznog režima, te bankarskog i vanjsko-irgovinskog sustava.

- Zastijevamo da se nastava na Hrvatskom sveučilištu obustavi sve dok nadležni organi u ovoj zemlji ne donesu radikalna rješenja deviznog režima, koji će hrvatskoj radničkoj klasi omogućiti bino drugačiji položaj u našem društvu.

- Oštro osuđujemo sve one snage koje lijevju hrvatsku inteligenciju, a posebice hrvatske sveučilištarce žela prikazati nacionalistima i šovinistima.

- Predlažemo hitno sazivanje Plenuma Saveza studenata Zagreba i Plenuma Saveza studenata Hrvatske, da bi ovi studentski forumi organizirali obustavu nastave na žitavom Hrvatskom sveučilištu.

- Dajemo punu podršku predsjedniku SFRJ drugu Titu, od koga je i potekla inicijativa za radikalno rješenje deviznog režima, te ostalih nagomilanih problema u našoj društvenoj zajednici.

RADNO PREDSEDNIŠTVO, ZBORA



Proglas studentskoga štrajka u dvorani SC-a, "Studentski list", br. 23/24/25, Zagreb, 23. XI. 1971.

Veljko Đerek, Nedjeljko Đerek, Zvonko Filipović, Aliu Fotos, Branimir Gali, Đuro Galović, Krešimir Ganza, Mato Galić, Mirko Habijanac, Nikola Hrkać, Mijo Jukić, Mate Jurčić, Dragan Janković, Ivica Jurković, Elza Kraljević, Slavko Klampfel, Ivan Lončar, Ivan Matić, Ivan Marohnić, Srećko Mandić, Tomislav Mičić, Mato Maršić, Ante Miloš, Gradimir Marinović, Drago Mandić, Ivan Novak, Josip Petrović, Ante Paradžik, Ana Poslan, Petar Petric, Ante Primorac, Ivan Parlov, Alfred Petrović, Marko Rašić, Milan Roščić, Ivan Stojanović, Ružica Sušilović, Anđelko Serdarušić, Ferdo Širić, Božo Šarac, Zvonimir Šepac, Filip Vučak, Ivan Višnjic, Stojan Vrljić, Željko Žužul, Ante Žužul.³⁷

Iz navedenoga se može zaključiti da je poslovanje SC-a u razdoblju 1965. - 1973. obilježeno brojnim poteškoćama izazvanim promjenama u društvu

37 Disciplinske kazne stanara studentskih domova Studentskog centra u Zagrebu, bilježnica 1, SC, Zagreb, 1968. - 1977., SC pismohrana

(privredna reforma, novi način financiranja studentskih potreba, politička gibanja itd.). Usprkos tomu, SC se nakon objedinjavanja usluga studentskog standarda sve više homogenizirao, profesionalizirao i pokazao sposobnim nositi se s povjerenom mu društvenom ulogom. Povećani su smještajni kapaciteti i poboljšavane mjere standarda u svim oblicima usluga. SC se sve više afirmira i kao kulturni centar i kulturno mjesto okupljanja mladih u Zagrebu. U tom smislu ne samo da je u Zagrebu postao prepoznatljivim središtem, nego i na državnoj razini postiže zapažene rezultate. Pri ukupnom poslovanju SC-a svakako se mora istaknuti značenje Student servisa zahvaljujući kojem SC postiže uspješne rezultate. Ipak, zbog stalnog povećanja broja studenata na sveučilištu, potrebe su stalno rasle, sredstva bila stalno nedostatna pa nije bilo moguće odgovoriti svim studentskim potrebama na zadovoljavajući način.

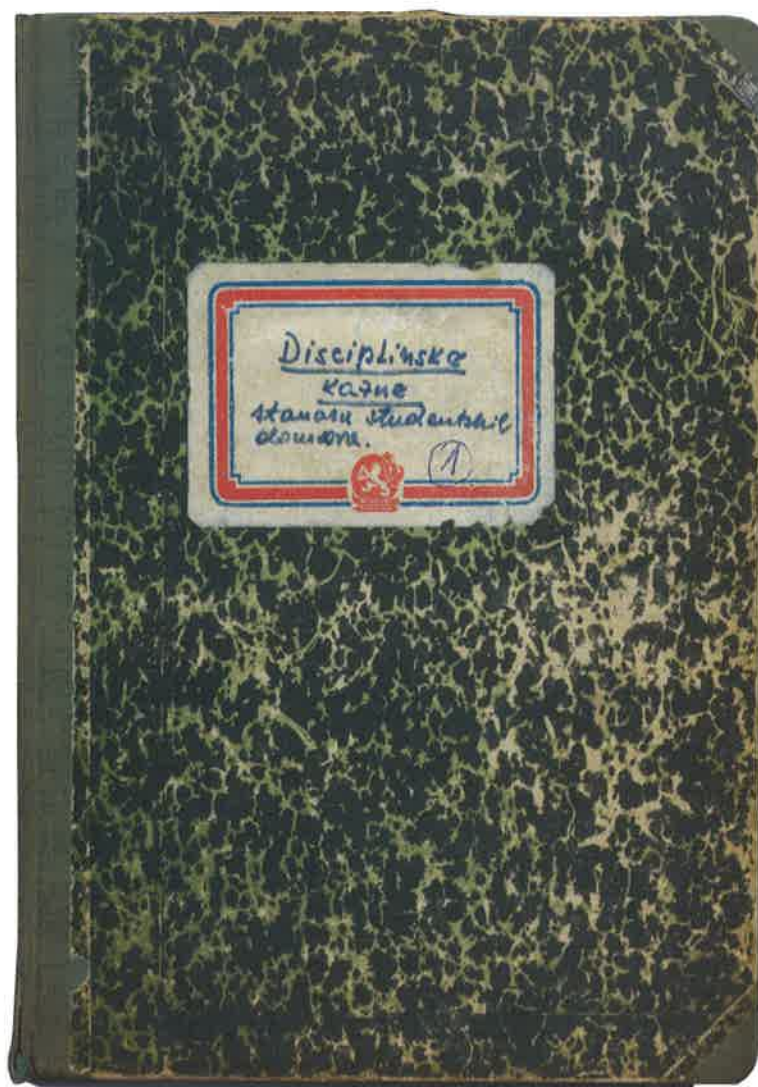

Bilježnica kažnjenih studenata, SC pismohrana

VI. VRIJEME RADNIČKOGA SAMOUPRAVLJANJA U SC-U OD 1973. DO 1985. GODINE

VI. 1. Samoupravni preustroj ustanove (1973.)

Studentski centar je pravna osoba u društvenom vlasništvu a u ustrojbenom smislu nije se bitno mijenjao od 1965. godine. U njemu su postojale radne jedinice funkcionalno bazirane a bavile su se osnovnom i dopunskom djelatnosti u vezi sa studentskim standardom i izvanškolskim životom studenata.

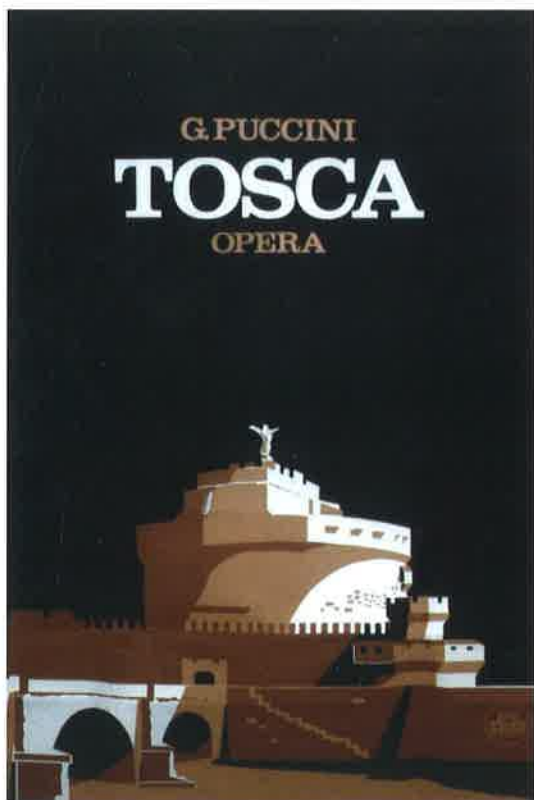

Ime i adresa matice i registra proizvodnje			
STUDENTSKI CENTAR SVUCILIŠTA U ZAGREBU SA solidarnom odgovornošću - GOUH I PLASTIKA SKAVLS Zagreb, Saveza 25			Prilog uz prijavu u broj 2
Broj registarskog oznaka i broj matice i broj prijavu u broj 25		Broj registarskog uvida matice i broj prijavu u broj 25	
04306 Zagreb			
Matice matice	Matice prethodnog upisa	Broj prethodnog upisa	Broj upisa
28.11.1978.	7.3.1978.	2	3
Osnovna djelatnost: 28.11.1978. Okružni privredni rad i obrad. materijala i usluga Zagreb			
"Na temelju upisa i odgovarajućih akata u skladu sa zakonom"			
4. Sadržaj, odnosno prikladnost sadržaja upisa (za svaki odjel posebno) u skladu sa prijavom u broj 25			
Osnovna djelatnost: Proizvodnja u djelatnosti tako da predloženi tekst glasi:			
- izrada galanterije iz plastičnih masa			
Suglasnost: _____			
"Izjava o ispravnosti upisa (za svaki odjel posebno) u skladu sa prijavom u broj 25"			

Grafički i Plastika servis upotpunjavali su rad SC-a od njegovih početaka do sredine devedesetih

Suglasno socijalističkom načelu da radnici upravljaju uvjetima, procesom i rezultatima rada, u državi se prišlo realizaciji toga načela kako u gospodarstvu, tako i u društvenim područjima. Da bi se ta ideja ostvarila, moralo se pristupiti samoupravnom procesu i odgovarajućem ustroju. Na osnovi ustavnih amandmana XXI. i XXII. Ustava SFRJ, amandmana VI. i VII. na Ustav SRH i čl. 2. Ustavnog zakona o samoupravnom organiziranju i Samoupravnog sporazuma o uvjetima stjecanja dohotka i osnovama i mjerilima za raspoređivanje dohotka i raspodjeli sredstava za osobne dohotke u grani 916 - 00 grupacija VII - Studentski centri, prišlo se samoupravnom preobražaju i konstituiranju osnovnih organizacija udruženoga rada kao zasebnih jedinica poslovanja u okviru radne organizacije. O ovome se u SC-u počelo raspravljati još 1972.

godine.¹ Međutim, prave aktivnosti na preustroju započele su u prvoj polovici 1973. jer su u travnju 1973. donesene odluke o organiziranju pojedinih jedinica. Potom se na zborovima radnih ljudi u tim jedinicama održanim 17. i 18. XII. 1973. pristupilo procesu udruživanja, odnosno prihvaćanju samoupravnoga sporazuma o udruživanju. Poslije njegova prihvaćanja u svim jedinicama, sljedećeg je dana, 19. XII. 1973. zaključen samoupravni sporazum o udruživanju u ustanovu Studentski centar Sveučilišta u Zagrebu, odnosno skraćeno: Studentski centar – Zagreb.² Samoupravno konstituiranje je, nakon što je po pojedinim jedinicama prihvaćeni samoupravni sporazum o raspoređivanju sredstava, prava i obveza radne organizacije³ završeno 28. XII. 1973. godine. Spomenimo da je u okviru dosadašnjeg Sektora proizvodno-uslužnih djelatnosti 30. IX. 1973. rasformiran Transportno-zanatski servis.⁴ Time je završen preustroj ustanove s početkom primjene od 1. siječnja 1974. godine. Ona je tada samoupravno konstituirana kao ustanova sa zasebnim jedinicama zvanim osnovne organizacije udruženoga rada (OOUR). Naziv firme glasi: “Studentski centar Sveučilišta u Zagrebu, sa solidarnom odgovornošću, Zagreb, Savska 25” i kao takva upisana je rješenjem Okružnog privrednog suda u Zagrebu, Fi br. 128/74 od 24. svibnja 1974. u sudski registar. Ustanova se u momentu samoupravnog preobražaja sastojala se od pet OOUR-a: OOUR Studentski standard, konstituiran 23. travnja, OOUR Ugostiteljski objekti “Centar”, konstituiran 21. travnja, OOUR Kulturne djelatnosti, konstituiran 18. travnja, OOUR Proizvodne djelatnosti, konstituiran 25. travnja te OOUR Zajedničke službe Studentskoga centra, konstituirane 24. travnja iste godine. Djelatnost SC-a je: smještaj i društvena prehrana studenata, posredovanje u povremenom zapošljavanju studenata i đaka, pranje i glačanje rublja, turistička, hotelijerska i ugostiteljska djelatnost, zanatske usluge i transport, klupske djelatnosti, iznajmljivanje poslovnog prostora (OOUR Studentski standard); teatarska, galerijska, izdavačka, knjižarska, klupska, predavačka te kino i ugostiteljska djelatnost (OOUR Kulturne djelatnosti); sve ugostiteljske usluge (OOUR Ugostiteljski objekti “Centar”); sitotisak i tiskanje na raznim podlogama, dekorativno-aranžerski poslovi, snimanje i izrada umjetničke i tehničke fotografije, prijepisi i umnožavanje, grafičko posredovanje, izdavanje mapa, čestitka i sl., izrada galanterije iz plastičnih masa, brijračko-frizerske usluge, transportne usluge (OOUR Proizvodne djelatnosti); privredni i financijski poslovi, opći, kadrovski i pravni poslovi, analitičko planski poslovi, inspekcijski i kontrolni poslovi, investicijsko-tehnički poslovi, poslovi osigura-

1 Informacija o organiziranju osnovnih organizacija udruženog rada u sastavu Studentskog centra Sveučilišta u Zagrebu, SC, broj: 05/242-546-2/72, Zagreb, 19. VI. 1972.

2 Samoupravni sporazum o udruživanju u Radnu organizaciju Studentski centar Sveučilišta u Zagrebu, Savjet SC-a, 19. XII. 1973.

3 Samoupravni sporazum o raspoređivanju sredstava, prava i obveza Radne organizacije Studentski centar Sveučilišta u Zagrebu, Savjet SC-a, Zagreb, 28. XII 1973.

4 Izvještaj o poslovanju u 1973. godini, SC, OOUR Proizvodne djelatnosti, broj: 05/241-300/1974, Zagreb, 29. III. 1974.

nja prava i imovine, razradba poslovnog sistema, informativni poslovi, iznajmljivanje zajedničkoga prostora (Zajedničke službe Studentskoga centra). Direktor SC- a postao je Mario Senjanović. Ovlaštene osobe za potpisivanje su: Mario Senjanović (Radna organizacija), Slavko Gajica (OOUR Studentski standard), Vjeran Zuppa (OOUR Kulturne djelatnosti), Božo Grujić (OOUR Ugostiteljstvo "Centar"), Janko Kalaj (OOUR Proizvodne djelatnosti) i Čedomir Marić (Zajedničke službe Studentskog centra). Dakle, osnovnom djelatnošću, tj. prehranom, stanovanjem, privremenim zapošljavanjem i kulturom studenata bavile su se OOUR Standard i OOUR Kulturne djelatnosti a dopunskom djelatnošću bavile su se one organizacije kojima je zadatak unaprijediti i poboljšati razvoj osnovne djelatnosti (proizvodna i uslužna djelatnost - OOUR Ugostiteljstvo, OOUR Proizvodne djelatnosti) te stručna i pomoćna djelatnost (Zajedničke službe). Studentski centar brinuo se svojim radom za 34.548 redovitih i izvanrednih studenata ove školske godine.⁵ Uvjeti poslovanja u godini samoupravnoga preustroja SC-a (1973.) bili su jako nepovoljni. U vezi s prehranom i stanovanjem studenata nastavlja se nepovoljan proces i problem - razlika između studentske uplate i stvarne cijene studentskih usluga. I dalje je glavninu razliku snosio sam SC (pokrivanjem zarade od turizma, konzumnih usluga i Student-servisa) a dotacije regresa zajednice na ime tih troškova i dalje su neredovito pritjecale. Stoga nije moglo biti većih ulaganja u poboljšanje kvalitete studentskoga standarda.

U jesen 1973. u sustavu prehrane društvena je zajednica prestala pomagati i intervenirati pa su se cijene prehrane približile ekonomskim cijenama. S druge strane, student se odsad morao sam brinuti o svome standardu. Takav način financiranja studentskoga standarda, nepovoljnost lokacije studentima pojedinih fakulteta (tj. gubitak vremena od fakulteta do menze i obratno, te troškovi prijevoza) rezultirao je prestankom prehrane većega broja studenata-konzumenata u SC-u pa je prosječan broj dnevnih obroka spao s oko osam tisuća na tri tisuće. Kako je restoran bio projektiran za masovnu prehranu a cijene bile gotovo iste kao u gradskim restoranima, to je dovelo do stvaranja viška radne snage. Neadekvatnu tehnologiju, odnosno opremu i sredstva za prehranu trebalo je promijeniti za komercijalno poslovanje. Sustav stanovanja i smještaja brinuo se o smještaju studenata. Dok se broj studenata stalno povećavao (36.655), broj studentskih ležaja ostao je isti (6108), a postotak pokrivenosti studenata smještajem iznosio je manje od 17%. Zbog razlike u cijeni stvarnog iznosa i nedostatka sredstava za investicije, smještajni se kapaciteti nisu povećavali. Istina, te su godine uložena sredstva u poboljšanje kvalitete stanovanja.

5 Samoupravni sporazum o udruživanju u Radnu organizaciju Studentski centar Sveučilišta u Zagrebu, SC, broj: 05/241-1111/73, Zagreb, 19. XII. 1973., Samoupravni sporazum o raspoređivanju sredstava, prava i obveza Radne organizacije Studentski centar Sveučilišta u Zagrebu, SC, Zagreb, 28. XII. 1973., Prijava za upis konstituiranja Radne organizacije sa osnovnim organizacijama, SC, Zagreb, 31. XII. 1973., Rješenje o upisu Radne organizacije Studentski centar Sveučilišta u Zagrebu, Okružni privredni sud, Zagreb, Fi - 128/74, reg. uložak br. 843, Zagreb, 24. V. 1974.

U sustavu povremenog zapošljavanja studenata i dalje se radilo na poboljšanju životnih uvjeta studenata. Bilo je 15.000 članova servisa. Pri servisu je djelovao i poseban fond za pomoć onim članovima koji zbog bolesti ne mogu raditi.

Ni sljedeće, 1974. nema bitnog poboljšanja studentskoga standarda. I dalje traje neiskorištenost kapaciteta restorana u Savskoj (3500 obroka dnevno). "Prehrana studenata tada pada na najnižu granu tehnološki, organizacijom i prostorno".⁶ Ulagano je u tekuće održavanje domova, ali nije bilo pomaka u investicijskoj izgradnji, iako je potražnja za smještajem u studentskom domu bivala sve veća. Zbog ekonomske cijene studiranja povećan je porast prometa u Student servisu preko 40% a bilo je preko 14.000 članova Student servisa.

Dijelovi OOUR-a Studentski standard i OOUR-a Zajedničke službe SC-a (šest domova, poslovnica smještaja, servis za pranje rublja i investicijsko-tehnička i servisna služba domova) donijeli su na zboru radnih ljudi 10. X. 1974. odluku o organiziranju OOUR "Studom" u sastavu RO SC⁷ što je i zaživjelo sljedeće godine. Naime, 1975. u SC-u je opet došlo do preustroja te se sastoji od drukčije organiziranih OOUR-a nego dosad: Studom, Ugostiteljstvo "Centar", Kulturne djelatnosti i Proizvodne djelatnosti⁸ s primjenom istoga od 3. VIII. 1975.⁹ Dakle, uočljiva je promjena jer više nema OOUR-a Zajedničke službe Studentskoga centra koji je u travnju postao Radna zajednica zajedničkih službi SC-a.¹⁰ Potkraj godine opet dolazi do novog procesa preustroja SC-a koji završava sljedeće godine. Nastala su dva nova OOUR-a: Student-servis i Plastika servis. Tako SC sada ima sedam OOUR-a (Studom, Studentski standard, Ugostiteljstvo "Centar", Student-servis, Kulturne djelatnosti, Plastika servis i Proizvodne djelatnosti) te Radna zajednica zajedničkih službi SC-a kao osma jedinica.¹¹ OOUR Student servis organiziran je odlukom Zbora radnika od 10. X. 1975.¹² OOUR Plastika servis je organiziran odlukom Zbora radnika od 30. rujna 1975. a nastao je izdvajanjem dijela radnika iz Proizvodnih djelatnosti i spajanjem s Brijačko-frizerskim salonom. Plastika servis je u biti čisto privredna, odnosno proizvodno-tržišna jedinica kojoj je

6 Godišnji program '74., Studentski centar Sveučilišta u Zagrebu, Zagreb, 1973., str. 14.

7 Odluka o organiziranju osnovne organizacije udruženog rada, SC, broj: 05/241-873/74, Zagreb, 10. X. 1974.

8 Samoupravni sporazum o izmjenama i dopunama SAS-a o udruživanju u Radnu organizaciju u Studentski centar Sveučilišta u Zagrebu, SC, Zagreb, 23. travnja 1975.

9 Statut Studentskog centra Sveučilišta u Zagrebu, Savjet SC-a, broj: 05/242 - 973 - 2/75, Zagreb, 25. VII. 1975.

10 Odluka Zbora radnika OOUR-a Zajedničke službe Studentskog centra, broj: 05/242-89/75, Zagreb, 11. IV. 1975.

11 Samoupravni sporazum o izmjenama i dopunama Samoupravnog sporazuma o udruživanju u Radnu organizaciju Studentski centar Sveučilišta u Zagrebu, SC, 30. III. 1976.

12 Odluka Zbora radnih ljudi, SC, Zagreb, 10. X. 1975.

osnovna sirovina plastika te će od nje i sličnih materijala proizvoditi artikle kao što su razna galanterija, mape, fascikli, registratori, korice i slično.¹³

U pogledu kulturnog djelovanja spomenimo da se te godine govori o potrebi osnivanja multimedijalne radionice u SC-u i to u ABK kabinetu, što će se ubrzo i ostvariti.¹⁴

Međutim, ni taj ustroj nije ostao dugo. Stalne težnje za boljim ustrojem pokazuje i sklapanje novog sporazuma o udruživanju svibnja 1976. u kojem je u RO SC sedam OOUR-a (Studom, Student-servis, Studentski standard, Ugoštiteljstvo "Centar", Kulturne djelatnosti, Proizvodne djelatnosti i Plastika servis) te Radna zajednica zajedničkih službi.¹⁵

VI. 2. Studentski standard - novi paviljoni na "Savi" i širenje restoranske mreže

Potkraj 1975. prodan je dom "Đuro Salaj" čime je smanjen broj studentskih ležaja za 293 mjesta. Dom je prodan kako radi velike nefunkcionalnosti prostora, skupoće njegove eksploatacije, tako i radi dovršetka studentskoga naselja na Savi.¹⁶ Nakon prodaje toga doma ostaje ukupno 5815 mjesta te se smještajni problem još više zaoštrava. Stoga se moralo nešto poduzeti da bi ga se ublažilo. Unatoč višeputnim pokušajima SC-a na izgradnji novih objekata studentskoga standarda, nije ništa učinjeno sve od završetka triju paviljona na "Savi" 1967. godine. Na osnovi sredstava dobivenih prodajom "Đure Salaja", Društvenoga dogovora o učeničkom i studentskom standardu u SR Hrvatskoj, sredstava namaknutih akcijom studenata i Sveučilišta "Solidarnost 72" za daljnju gradnju ovoga doma, vlastitih sredstava i dobivene podrške i suglasnosti nadležnih tijela zajednice, godine 1975. urađen je investicijski program nastavka izgradnje studentskog naselja "Sava" s ciljem da se dovrši izgradnja naselja koje je započeto 1961. godine. Zapravo, trebalo je izgraditi još dva planirana stambena paviljona: V. i VI. s 852 ležaja u dvokrevetnim sobama te dovršiti društvenoopskrbni paviljon s pratećom infrastrukturom naselja a naselje zaokružiti na 3515 ležaja.¹⁷ Radovi su započeli 1. lipnja 1976. a izvođač radova bio je GP "Tehnika" iz Zagreba. Oba paviljona dovršena su do početka ak. god. 1977./1978. kada su i useljeni. Dobilo se 852 ležaja pa je na "Savi" sada ukupno bilo 3515 ležaja, odnosno 56% od ukupnih 6269

13 Odluka o osnivanju osnovne organizacije udruženog rada Plastika servis, Zagreb, 30. IX. 1975.; Zapisnik sa sastanka JUR-a Plastika servisa i Brijačko-frizerskog salona održanog 30. IX. 1975, Zagreb, 1. X. 1975.

14 „Studentski list“, br. 26/27, Zagreb, 21. V. 1975., str. 21.

15 Samoupravni sporazum o udruživanju u Radnu organizaciju Studentski centar Sveučilišta u Zagrebu, SC, Zagreb, 5. svibnja 1976. Istim je prestao vrijediti SAS iz 1973. s njegovim izmjenama i dopunama od 23. travnja 1975. i 30. ožujka 1976.

16 Odluka o otuđenju osnovnog sredstva, OOUR Studom, SC, broj: 05/242-639/75, Zagreb, 15. V. 1975.

17 "Investicioni program nastavka izgradnje studentskog naselja 'Sava' u Zagrebu", SC, Zagreb, prosinca 1975.

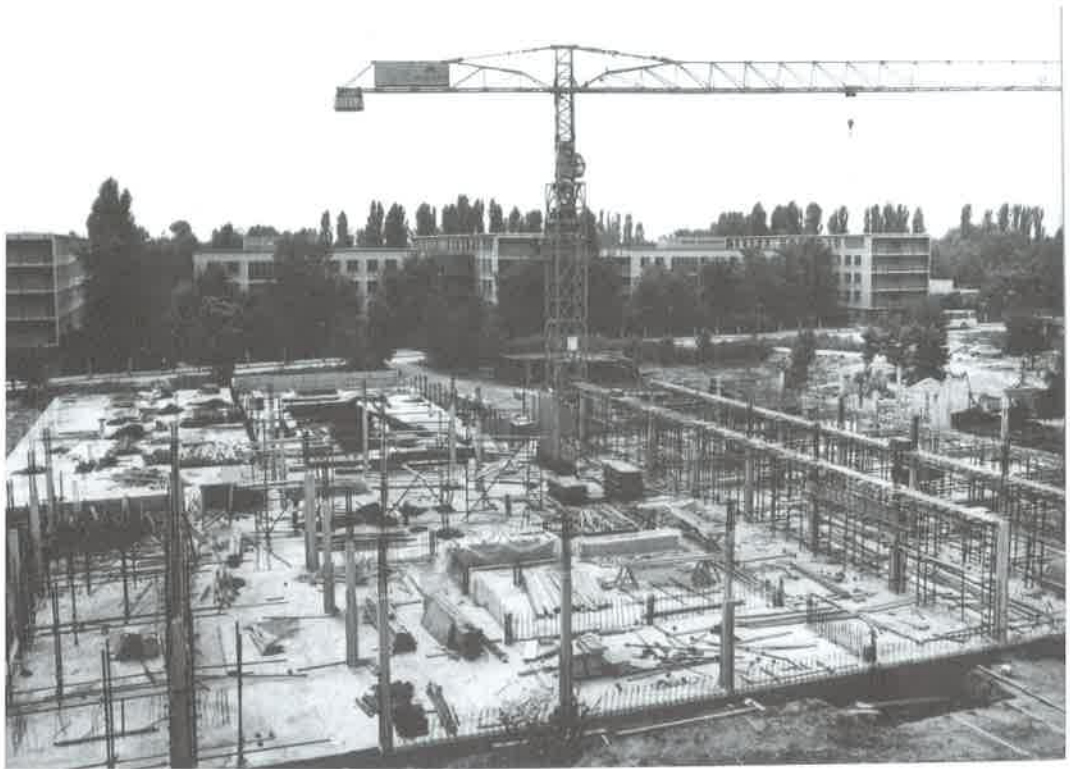

Središnji paviljon SD „Stjepan Radić“ u izgradnji (1977.) i danas je logističko (uprava, prehrana, SKUC, Pauk, Kino „Forum“, Centar za pomoć studentima i radnicima, Dom zdravlja...) mjesto naselja u kojem dnevno cirkulira oko 5000 ljudi

ležaja. Time se samo ublažio ovaj problem koji je i dalje ostao neriješen. Međutim, društvenoopskrbni paviljon dovršen je tek poslije (1979./1980.) pa ni naselje još nije bilo dovršeno. Sudjelovanjem investitora (Studentski centar) i Republičke zajednice za financiranje usmjerenog obrazovanja u iznosima po 50% sredstava od ukupne predračunske vrijednosti koja je iznosila 99,381.000,00 dinara (prosječni mjesečni osobni dohodak za 1980. iznosio

je 7779 dinara)* realiziran je financijski plan. Investicijski iznos mijenjan je nekoliko puta. Poskupljenja izazvana zbog povećanja cijena, nepredviđenih i neplaniranih poslova, npr. izgradnja skloništa osnovne zaštite i dr., ipak su se najvećim dijelom odnosila na društvenoopskrbni paviljon. Tijekom radova učinjeno je šest izmjena i dopuna investicijskoga programa.¹⁸

Na zboru radnika OOUR-a Proizvodne djelatnosti 18. listopada 1977. te referendumu 4. studenoga donesena je odluka o osnivanju OOUR-a Grafički servis čija je osnovna djelatnost grafička a sporedna nakladništvo pa će i naziv OOUR "Proizvodne djelatnosti" biti promijenjen u OOUR "Grafički servis". I 1978. je dolazilo je do formalno-pravnih promjena u SC-u pa su se radnici izjašnjavali o Samoupravnom sporazumu o udruživanju u RO SC. Usvojen je osobnim izjašnjavanjem radnika putem referenduma, i to sljedeći OOUR-i: Studom, Student-servis, Društvena prehrana studenata (DPS), Grafički servis, Ugostiteljstvo "Centar", Kultura, Plastika servis te Radna zajednica zajedničkih službi. OOUR Kulturne djelatnosti promijenio je naziv u OOUR Kultura.¹⁹ U SC-u je 1979. i dalje sedam osnovnih organizacija udruženoga rada i RZ ZS, a ima oko 530 zaposlenih. Ni društveni, ni gospodarski uvjeti poslovanja nisu se bitnije mijenjali. Poslovalo se po uhodanom načinu nastojeći biti što bliže studentima i što kvalitetniji u izvršenju usluga. Zasigurno, najveći je rezultat bio otvaranje Društvenog paviljona u naselju "Sava" koji je svečano otvoren u povodu državnog praznika - Dana Republike 29. XI. 1979. godine. U ovom objektu višenamjenskog sadržaja smješten je SKUC (Studentski kulturni centar) "Sava" koji će otad biti mjesto okupljanja studenata i druge populacije mladih. U njemu će se odvijati bogat društveni, kulturni i zabavni život, bilo izvođenjem vlastitih, bilo gostujućih programa. Dosadašnji prostori za ovakav oblik studentskog stvaralaštva bili su nedostatni, razbacani i nefunkcionalni. SKUC je odraz zrele, pozitivna i perspektivna razmišljanja prema studentskoj, a i ostaloj populaciji mladih, što će se poslije istinski dokazati. Spomenimo da se i dotad, a kasnije još više vodilo brige da dom ne bude samo prenoćište, nego mjestom sa zabavnim, športskim, informativnim, kulturnim i društvenim aktivnostima gdje se moglo kreativno i ugodno koristiti slobodno vrijeme. U tom smislu djelovali su domski klubovi, razne sekcije itd., organizirani razni tečajevi, natjecanja, kulturna, zabavna, informativna i športska događanja. Tu su i prateći sadržaji nužni za svakodnevni život studenata: medicinska ambulanta za osnovne zdravstvene potrebe (ordinacije opće medicine i stomatologije), poštanski ured, prodavaonica novina.²⁰

* Prosječni čisti osobni dohoci zaposlenih u privredi društvenog sektora za razdoblje od 1945. do 1991. godine, po mjesecima, Državni zavod za statistiku Republike Hrvatske, Priopćenje, godina XXIX.

18 Tomislav Ćorić: "Izgradnja studentskog naselja 'Stjepan Radić'", Studentski centar, Zagreb, 2000, rad u rukopisu, SC pismohrana

19 Samoupravni sporazum o udruživanju u Radnu organizaciju Studentski centar Sveučilišta u Zagrebu, Zagreb, 10. VII. 1978.

20 Studentski centar Sveučilišta u Zagrebu, Savska 25: "Sve o nama", Zagreb, 1979., str. 39.

*Servis za pranje
rublja velika je pomoć
i studentima i SC-u*



Dovršetkom ovoga paviljona konačno je završena izgradnja naselja o kojem se govori još od 1959. godine. Studentsko naselje “Sava”, odnosno “Stjepan Radić” koje se tako naziva od 1971., i danas je najveće studentsko naselje u Hrvatskoj. To je jedan manji grad u kojem dnevno fluktuiraju oko 5000 ljudi. Na taj je način ovo naselje nakon 20 godina planova i radova završeno, iako su (poglavito za Univerzijade '87) na tim objektima vršene adaptacije, rekonstrukcije i modernizacija radi njihova poboljšanja. Međutim, svi ti kapaciteti bili su i dalje nedostatni. Stoga se po završetku SD “Stjepana Radića” razmišlja o povećanju kapaciteta i poboljšanju kvalitete stanovanja pa se dugoročno (1980. – 2000.) planira izgradnja domova na više lokacija: Šalata (uz Medicinski fakultet), Mihaljevac (između “Moše Pijade” i Mirogojske ceste), Zeleni dol, Savica, proširenje postojećih itd., da bi se tako kapaciteti smještaja povećali za 40%.²¹ Čak su GUP-om Grada Zagreba predviđene lokacije za izgradnju studentskih naselja “Maksimir”, “Mihaljevac” i “Savica”. Planira se i izgradnja studentskog naselja “Heinzelova” za studente Veterinarskog fakulteta.²²

Prostor SC-a u Savskoj 25 bio je u više navrata predmet ozbiljnih razmatranja grada i raznih planova. Tako još potkraj rujna i u početku listopada 1976. pojedini OOUR-i SC-a daju pregled trenutnih i potrebnih korisnih površina i šalju ih Urbanističkom institutu SR Hrvatske. Razlog tomu je što se radi izmjena GUP-a Grada Zagreba prema kojem bi SC trebao preseliti na Martinovku zbog rekonstrukcije prometa u ovom dijelu grada. Prometnica bi se izvela produženjem Runjaninove ulice prema Ulici proleterskih brigada (danas Ulica gra-

21 Program izgradnje studentskog naselja “Maksimir”, OOUR “Studom”, SC, Zagreb, u svibnju 1980., “lokacija za studentske domove”, SC, Zagreb, svibnja 1980., SC pismohrana

22 Program izgradnje studentskog naselja “Heinzelova” – Veterinarski fakultet, SC, Zagreb, prosinca 1981.

da Vukovara) pri čemu bi se rušili objekti istočnog dijela SC-a do Francuskog paviljona. Godine 1979. bio je napravljen ukupni, a i po OOUR-ima program preseljenja. Međutim, kako je predviđeni prostor za SC na Martinovki bio nedovoljan i manji (tek 16.650 m²) u odnosu na korišteni prostor, to je Savjet SC-a donio zaključak da prostor koji neće biti iskorišten za promet i dalje ostaje za potrebe SC-a i da se ne dodjeljuje Tehničkom muzeju. Ideja, zapravo akcija o preseljenju SC-a i ovaj put je propala.²³ Inače, personalna promjena na čelu RO SC iz ožujka te godine nije bitno utjecala na dalje poslovanje. Umjesto Marija Senjanovića na čelo kuće došao je novi direktor Stipan Marović.²⁴

I 1980. nastavlja se poslovati na uhodani način u okviru sedam OOUR-a. Bitna novost, zapravo poslovna tendencija u okviru stvaranja što boljih uvjeta studiranja provodi se u sustavu prehrane studenata, i to po načelu što većeg približavanja konzumnih prostora studentima. Naime, nakon završetka društvenoupravnoga paviljona u SD "Stjepan Radić" otvoren je i počeo raditi na početku godine restoran površine 975 m².²⁵ U cilju ekspanzije poslova prehrane i otvaranja restorana na fakultetima i u domovima, ove su godine započeli razgovori s pojedinim fakultetima da bi student što manje gubio slobodnoga vremena. Postignuti su dogovori s Medicinskim i Šumarskim te Agronomskim fakultetom čime bi se dobilo još 400 m² a broj takvih konzumenata povećao na deset tisuća.

I ove su, kao i sljedećih godina, pripravljeni obroci za veće skupove kao npr. za sudionike ORA "Sava 80", Smotru folkloru, razne turističke skupine i slično, što će, kako se pokazalo, biti dobri poslovni potezi.

U poslovanju Student-servisa postignuti su veliki rezultati. Zbog negativnih trendova u politici studentskoga standarda mnogim je studentima ovo bio jedini izvor sredstava, dok je prije to bio dopunski način financiranja. Upisano je 16.842 studenta članova a 14.464 ih je dobilo posao. Ukupan prihod bio je 46 milijardi dinara a realizirano više od sto tisuća ugovora s više od 3600 poslovnih partnera.

U 1981. vrijedno je zabilježiti da su uređeni i počeli s radom restorani na Šumarskom (200 m²) i Medicinskom fakultetu (160 m²) što je s oko 30% sredstava financirao Student-servis, odnosno SC, dok je ostalo financirao RSIZ odgoja i usmjerenog obrazovanja. Tako se projekt približavanja prehrane studentima počeo realizirati na zadovoljstvo studenata i šire zajednice, a i korist SC-a. U službi prehrane studenata bilo je 156 zaposlenih.

U Zagrebu je toga ljeta održan Europski atletske kup pri čemu se SC, ugošćujući športaše u svojim kapacitetima, pokazao kao izvrstan organizator i

23 Dokumentacija o preseljenju SC-a na Martinovku; SC pismohrana

24 Odluka o imenovanju direktora RO SC Stipana Marovića, SC, broj: 302-1/79, Zagreb, 20. III. 1979.

25 Odluka o otvaranju restorana društvene prehrane studenata na "Savi" RS OOUR-a DPS, Zagreb, 20. XI. 1979.

serviser usluga prehrane i smještaja. To će imati odraza i na kasniji rad SC-a, poglavito u sličnim situacijama.

U restoranima se 1982. hranilo oko 13.000 korisnika a pripravljeno je 2,5 milijuna obroka. Za to se brinulo 182 radnika OOUR-a DPS-a. U duhu tendencije približavanja prehrane studentima u studentskom je domu "Ivo Lola Ribar" u početku listopada otvoren novi restoran društvene prehrane (120 m²).

Prema novom Statutu SC-a donesenom te godine u Radnu organizaciju udruženi su sljedeći OOUR-i: Studom, Student servis, Društvena prehrana studenata, Ugostiteljstvo "Centar", Kultura, Grafički servis, Platika servis a zajedničke poslove obavlja Radna zajednica zajedničkih službi. Djelatnost SC-a sastoji se od osnovne (smještaj, prehrana, privremeno zapošljavanje, ugostiteljske usluge, kultura - umjetnost - informacije, grafička djelatnost i izrada galanterije iz plastičnih masa), a u sporedne djelatnosti spadaju turizam, ugostiteljske usluge, knjižarsko trgovačke na malo i nakladničke djelatnosti,²⁶ a k tomu - potpisan je i SAS o udruživanju SC-a u Sveučilište u Zagrebu. Sljedeće, 1983. otvoren je novi restoran na Veterinarskom fakultetu²⁷ s 204 m², u restoranima se hranilo oko 14.000 korisnika a pripravljeno je oko 3,5 milijuna obroka. U DPS bilo je zaposleno 228 radnika. Godine 1984. restoran na Veterinarskom fakultetu povećan je na 220 m² a u restoranima SC-a hranilo se oko 15 tisuća korisnika. Istodobno u službi stanovanja nije bilo velikih promjena osim što je na razini SC-a 18. V. 1983. sklopljen samoupravni sporazum radi pribavljanja sredstava za priključenje najvećeg studentskog naselja SD "Stjepan Radić" na "Toplinsku mrežu", odnosno priključak na grijanje s tehnološkom parom.²⁸ Međutim, realizacija će uslijediti tek tijekom izvođenja radova za Univerziju.

Aktualnost problematike studentskog standarda iznova se ponavlja. Perspektivni plan u vezi s tim dobiva i potvrdu Sveučilišta u izgradnji domova na lokacijama Maksimir, Voćarska - Vončinina i Heinzlova.²⁹ O nužnosti ulaganja u đачki i studentski standard govori se i na najvišoj republičkoj razini. Tako Sabor SRH na sjednici 28. IX. 1983. daje republičkim tijelima (Izvršno vijeće Sabora, RSIZ odgoja i usmjerenog obrazovanja, i dr.) privremene i dugoročne smjernice s rokovima i zaduženjima u vezi s tim, poglavito do završetka ovoga srednjoročja. U tom smislu nužno je utvrditi mrežu domova, izdvajati novac za njihovu izgradnju i održavanje, uvesti moguće društvene olakšice oslobađanjem od pojedinih društvenih obveza, osigurati sredstva za stipendije i kredite u okviru SIZ-ova usmjerenog obrazovanja, djelatnost đачkih i stu-

26 Statut Radne organizacije Studentski centar Sveučilišta u Zagrebu, broj: 05/242 - 10 - 6 - 2/82, Zagreb, 11. III. 1982.

27 Odluka o otvaranju restorana društvene prehrane studenata na Veterinarskom fakultetu, Radnički savjet OOUR-a Društvena prehrana studenata, Zagreb, 29. IX. 1983.

28 Samoupravni sporazum o udruživanju sredstava za priključenje studentskog naselja "Sava" na "Toplinsku mrežu", SC, broj: 04/242-10-13-3-a/82, Zagreb, 18. V. 1983., SC pismohrana

29 Zaključak o prihvaćanju izgradnje studentskih domova, Izvršni odbor Skupštine Sveučilišta, broj: 01-1917/2-1981, Zagreb, 23. II. 1982.

dentskih domova isključiti iz djelatnosti socijalne zaštite i uvrstiti u djelatnost prosvjete i slično.³⁰ Međutim, unatoč tim mjerama, u djelatnosti studentskoga standarda bitnih pomaka nije bilo, bilo zbog nedostatka financija, bilo zbog promjene urbanističkih uvjeta.

VI. 3. Informativni i elektronički mediji u SC-u

Izvorno gradivo o ovoj problematici govori još 1972. godine. Naime, na sjednici Izvršnog odbora SC-a od 26. i 28. lipnja 1972. govori se o najprihvatljivijoj ponudi elektroničke obrade podataka u vezi sa smještajem studenata i ponuditelju u vezi s tim, jasno prema ondašnjim elektroničkim standardima, i to za ak. 1972./1973. godinu.³¹ Sljedeći podatak o tome imamo iz 1978. kada OOUR Proizvodne djelatnosti donosi odluku o nužnoj nabavi "dva računara i to jedan tip 402 (veliki ekran) i 1 DB 'Skalar' sa slajdom i trakom do ukupne cijene do najviše 20.000,00 din." jer se sa džepnim računarom ne može nikamo stići.³² Konačnu potvrdu o posjedovanju i funkcioniranju računala u SC-u imamo tek iz 1984. godine. U izvješću SC-a za tu godinu navodi se primjena računala (rad VIDES-a i radio postaje). SC je shvatio potrebu i značenje primjene poslovanja s novim medijima kako bi postigao veću učinkovitost i približio se suvremenom načinu poslovanja. Izvješće SC-a 1983./1984. navodi: "U 1984. nabavljen je mali kompjutor ZX Spectrum". Ovo je prvi spomen kupnje računala za potrebe SC-a i korištenja računala u SC-u. Spominje se u okviru OOUR-a Kultura, jedinica Kino-klub SC-a.³³

Također se u istom izvješću navodi da u okviru filmske djelatnosti u SKUC-u djeluje VIDES - studentska video sekcija i videotelevizija "koja kao prva u nas ima svoj improvizirani studio gdje se članovi uče snimanju, montiranju, kadriranju".³⁴

O potrebi radiopostaje, a radi informiranosti studenata i da ih "neprijatelj" ne bi dezinformirao, govori se još 1981.: " (...) organizirati informativno propagandni centar u Studentskom centru u sklopu kojeg bi djelovao i 'omladinski radio' koji bi s radom trebao započeti u jesen ili zimu 1981. godine".³⁵ Istodobno, lokalna omladinska radio-postaja je višegodišnja želja Gradske konferencije SSOH Zagreb "polazeći od interesa i potreba mlade generacije", radni bi joj naziv bio "Radio-Sava", smještena u SKUC-u, sredstva za nabavu odašiljača i preostali dio opreme osigurana su iz sredstava Student servisa,

30 Zaključci o mjerama i akcijama za rješavanje aktualnih problema đачkih domova u Socijalističkoj Republici Hrvatskoj, Sabor SRH, broj: 2641/1-1983, Zagreb, 30. IX. 1983.

31 Zapisnik 29. sjednice IO SC-a od 26. i 28. VI. 1972, Bilježnica zapisnika IO SC-a

32 Zapisnik LX. Zbora radnika OOUR-a Proizvodne djelatnosti od 10. III., broj: 04/164-45/LX-1978, Zagreb, 10. III. 1978., SC, OOUR Proizvodne djelatnosti Grafički i foto servis

33 Studentski centar, Izvještaj o radu 1983./1984.

34 Isto

35 "Procjena političko sigurnosne situacije i prijedlog mjera i aktivnosti", Komitet ONO i DSZ Studentskog centra Sveučilišta u Zagrebu, SC, Zagreb, 6. VII. 1981. str. 10.

a djelovao bi na komercijalnoj osnovi.³⁶ Sukladno razvoju situacije Gradska konferencija SSOH Zagreb donijela je 15. XI. 1982. odluku o osnivanju Omladinskog radija, a Studentski centar Sveučilišta u Zagrebu (OOUR Kultura i OOUR Student servis) je izdavač Omladinskog radija a osniva se radi "potpunijeg i neposrednijeg informiranja omladine u Zagrebu".³⁷ Ubrzo su utvrđeni međusobni odnosi osnivača i izdavača (SC) pri čemu izdavač osigurava prostor, tehničku opremu i sredstva te kadrove za emitiranje i vrši realizaciju programa.³⁸ "Odnedavno u sastavu OOUR-a Kultura djeluje i Omladinski radio čiji je osnivač GK SSOH a izdavač Studentski centar. Redovno emitiranje eksperimentalnog programa u trajanju od 9 sati započelo je 7. svibnja". Već okuplja oko preko 300 vanjskih suradnika dnevno, a ubrzano se radi na njegovu ustrojstvu.³⁹ Riječ je o začetcima današnje postaje Radio 101. Sredstva za njezino formiranje i uređenje prikupljaju se od 1982., a zasluga su Student servisa u sklopu kojeg će najduže vrijeme djelovati. Radio je djelovao u prostoru SKUC-a u SD "Stjepan Radić". Osim zabavnog i obrazovnog, Omladinski radio je pružao i informativne priloge opće naravi, a poglavito studentske problematike. Između ostaloga, pružao je studentima tako važne informacije o potrebama Student servisa, koji je uložio velika sredstva u otvaranje radija. Student servis je inače prošlih godina imao oko 15.000 članova i mnogim je studentima bio jedini izvor prihoda. Od akumulacije dobiti, kao i otprije, pomagalo se financiranje brojnih projekata i usluga studentskoga standarda – "Studentski list", SOFK – Zagreb, "Ivan Goran Kovačić", Studentska poliklinika, ASD "Mladost", izdavačka djelatnost Sveučilišta u Zagrebu itd.⁴⁰

Spomenimo i promjenu u upravi. Za direktora je imenovan je mr. Dušan Petričević.⁴¹ Premda razdoblje radničkoga samoupravljanja traje do Domovinskoga rata, ovo je bila faza njegove opće vladavine. Bio je to, i kada se o SC-u radi, kompleksni, decentralizirani i dezintegrirani sustav u kojem sredstva velikim dijelom zbog raspršenosti i policentričnosti, kao i složenosti odlučivanja, često nisu svrhovito i koordinirano korištena. K tomu, unutar kolektiva bilo je, unatoč proklamiranoj radničkoj solidarnosti, velikih razlika u stvaranju i raspodjeli sredstva što se negativno odražavalo na međusobnu suradnju i veću

36 Programske i organizacione osnove za osnivanje Omladinske radio-stanice, Gradska konferencija SSOH Zagreb, Studentski centar Sveučilišta u Zagrebu, Zagreb, siječnja 1982., SC pismohrana

37 Odluka o osnivanju Omladinskog radija, SSOJ, Gradska konferencija SSOH Zagreb, Zagreb, 15. XI. 1982.

38 Samoupravni sporazum o međusobnim odnosima, pravima i obvezama osnivača i izdavača Omladinskog radija, Predsjednik predsjedništva Gradske konferencije SSOH Zagreb i direktor Studentskog centra Sveučilišta u Zagrebu, Zagreb, 11. I. 1983.

39 Procjena političko sigurnosne situacije Komiteta ONO i DSZ OOUR-a Kultura, SC, 27. VI. 1984., str. 3.

40 Globalna analiza namjenskog izdvajanja poslovne provizije OOUR Student servis u periodu 1980 – 1984. godine, SC, Zagreb, 8. XI. 1984.

41 Odluka o imenovanju direktora mr. Dušana Petričevića za direktora RO SC, broj: 05/242-2-4-3/84, Zagreb, 14. VI. 1984.

GRADSKA KONFERENCIJA SSOH ZAGREB
STUDENTSKI CENTAR SVEUČILIŠTA U ZAGREBU

PROGRAMSKE I ORGANIZACIONE OSNOVE ZA OSNIVANJE
OMLADINSKE RADIO-STANICE

Zagreb, siječanj 1982.godine

*Gradska omladina
i SC utemeljitelji su
Omladinskoga radija,
odnosno Radija 101*

poslovnost. Ipak, u ovom su razdoblju postignuti i neki kapitalni rezultati kao što je povećanje smještajnih, restoranskih, društveno-zabavnih kapaciteta a obilježeno je i početkom uvođenja novih tehnoloških komunikacija u sustav poslovanja, čime je SC išao u korak s vremenom radi unaprjeđenja svoga poslovanja. SC je već postao afirmirani kulturni centar ne samo na republičkoj nego i na saveznoj/državnoj razini s projektima kako za mladu/studentsku populaciju, tako i za naraštaj zrelijih godina i na svim poljima kulturnog i umjetničkoga stvaralaštva.

STUDENTSKI CENTAR SVEUČILIŠTA U ZAGREBU
Zagreb, Savska cesta 25 telefon 278-611
Zagreb, 3. listopada 1980.

RSIZ USMJERENOG OBRAZOVANJA

41000 Z A G R E B

Moša Pijade 209 a

Predmet: Analiza opravdanosti izgradnje
studentskog naselja (Maksimir)
sa 2.000 ležaja i ostalim pra-
tećim sadržajima

Polazeći od činjenice da radna organizacija Studentski centar sa svojim OOUR ima veoma značajnu ulogu u osiguravanju normalnih uvjeta života i rada studentske populacije, te zadovoljavanju njihovih kulturnih i društvenih potreba; možemo slobodno konstatirati da su sadašnji kapaciteti Studentskog centra nedovoljni za zadovoljavanje kompletnih potreba te populacije, a to se prvenstveno odnosi na kapacitete smještaja te objekte za zadovoljavanje kulturnih potreba, društveni život, sportske aktivnosti i zdravstvenu zaštitu.

Poznata je činjenica da u Zagrebu danas studira oko 40.000 studenata, te da od ukupnog broja njih oko polovine (oko 20.000) otpada na studente sa mjestom boravka izvan Zagreba.

Sadašnji kapaciteti smještaja u studentskim domovima iznose 6.260 mjesta, dok se u proteklih 3 godine pa i ove sa molbama za smještaj u studentski dom prijavljivalo od 8.500 do 9.000 studenata. Dakle, evidentno je da Studentskom centru u sadašnjoj situaciji nedostaje više od 2.000 ležaja, uz koje treba osigurati i sve ostale prateće sadržaje, (za prehranu, kulturne aktivnosti, sportske aktivnosti, zdravstvenu zaštitu itd.).

Osim toga, poznato nam je iz priložene dokumentacije da većina studenata koja traži dom ima vrlo skromne materijalne mo-

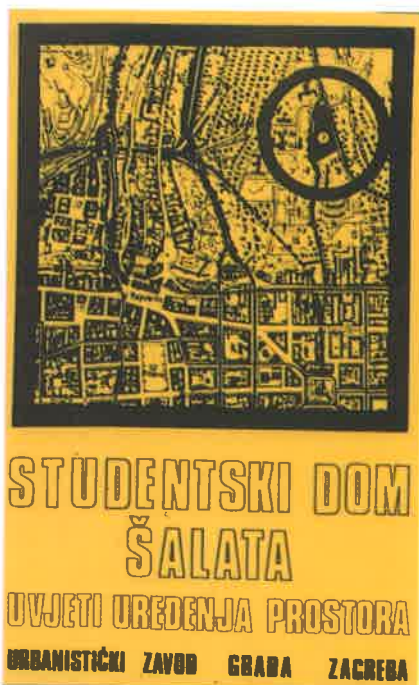

Neki od
nerealiziranih
objekata
studentskoga
standarda



VII. RAZDOBLJE UNIVERZIJADE '87 I DEMOKRATSKIH PROMJENA (1985. - 1990.)

VII. 1. Pripreme i održavanje Univerzijade

Ovo je razdoblje intenzivnoga rada u SC-u obilježeno pripravama i samim održavanjem Univerzijade u Zagrebu 1987., studentskih igara, najvećega športskoga natjecanja te godine u svijetu i najvećega športskoga natjecanja u Zagrebu i Hrvatskoj dotad, a i do danas. Poslije toga se u jugoslavenskoj zajednici počinju manifestirati promjene i događanja koja dotad nisu bila moguća. Događa se proces popuštanja političke i gospodarske stege u državi, time i društvenih promjena koje će dovesti do sloma i raspada države. Sve će se odraziti i na SC. Inače, o studentskoj univerzijadi u Zagrebu i uključivanju SC-a u njezino izvođenje razmatralo se ranih osamdesetih godina, odnosno od 1980.¹ jer se, očito, organizacija Univerzijade u Zagrebu očekivala i prije, odnosno u 1985. godini. Nakon toga česta je tema u SC-u, donose se planovi, programi i slično, tako da SC jednostavno nije mogao biti nepripravljen za Univerzijadu.

Studentski centar je 1985. radna organizacija od posebnoga društvenog interesa zbog osobita i osjetljiva područja koje pokriva svojom djelatnosti - studentski standard (smještaj, prehrana, privremeno i povremeno zapošljavanje, kultura, društveni i osobni standard studenata). Osim rada vezanog neposredno uz studentski standard, u sastavu SC-a djeluju i dva privredna OOUR-a: OOUR Grafički servis i OOUR Plastika servis. Njima se može pridružiti i OOUR "Ugostiteljstvo" koji je dotad bio zaseban, a na temelju referenduma 20. lipnja od 1. VII. 1985. ulazi i posluje u sastavu OOUR-a Društvena prehrana studenata.² Objekti SC-a su razmješteni na više mjesta u gradu, što usložnjava njegovu djelatnost. U SC-u je, završno s kolovozom, bilo zaposleno 720 radnika (Studom - 183, DPS - 285, Kultura - 83, Student servis - 23, RZZS - 72, Plastika - 34 i Grafički servis - 40. Od toga je 48 s VSS, 34 s VŠS, 141 sa SSS, 40 s NSS, 24 - VKV, 197 KV, 106 PKV i 130 NKV zaposlenih).

U sustavu prehrane (DPS) otvoren je restoran na Fakultetu strojarstva i brodogradnje (260 m²). Osim onih u Savskoj, na "Savi", "Ivi Loli Ribaru" još djeluju i restorani na Medicinskom, Šumarskom i Veterinarskom fakultetu. Prosječno se u restoranima pripravljalo 15.000 obroka dnevno a kapaciteti smještaja u pet domova bili su 6269 ležaja. SC se akademske 1984./1985. brinuo za standard 39.410, od čega redovitih 33.607 studenata na ovom sveučilištu koji su

1 Pripreme za Univerzijadu 1985., Investiciono-tehnička služba, SC, Zagreb, 9. VI. 1980.

2 Odluka o udruživanju OOUR Ugostiteljstvo "Centar" u OOUR Društvena prehrana studenata, OOUR Ugostiteljstvo "Centar" s o. sol. o., SC, broj: 05/242-767-1/85, Zagreb, 20. VI. 1985., SC pismohrana

studirali na 24 fakulteta, 3 zajednička studija, tri umjetničke akademije i četiri više škole.

Prema postojećim izvorima i ove se godine radi na promicanju i uvođenju elektroničke obrade podataka u SC-u i to u okviru Studoma i Student servisa. Tako se u domu "Ivo Lola Ribar" u suradnji s Omladinskim radijem, OK SKH Maksimir i OK SSO Maksimir provodi upoznavanje studenata s računalima i radom na njima, a u Student servisu se 1985. uvodi računalna obradba podataka, tj. nastoji se povećati učinkovitost rada i uopće modernizirati rad. Djelatnost Omladinskoga radija stalno se proširuje i unatoč skučenosti prostora postignut je uspješan razvoj te "nisu mimoišla ni visoka društvena priznanja". Osim toga, nužno mu je zbog njegova značenja i dolazeće Univerzijade pronaći veći i kvalitetniji prostor.³



STUDENTSKI CENTAR SVEUČILIŠTA U
ZAGREBU
ZAGREB, SAVSKA CESTA 25 TEL. 278-611

INFORMACIJA O
DJELATNOSTIMA I
SAMOUPRAVNOJ
ORGANIZIRANOSTI
STUDENTSKOG CENTRA
SA AKTIVNOSTIMA NA
PODRUČJU
STUDENTSKOG
STANDARDA U ŠKOLSKOJ
GODINI 1985/86

ZAGREB, KOLOVOZ 85.

*Jedno od povremenih
informativnih
izdanja SC-a*

3 Osnove plana razvoja za srednjoročno razdoblje 1986. – 1990., OOUR Student servis, broj: 02/04-53/85, Zagreb, 11. X. 1985., SC pismohrana

Kako je već odlučeno da će se u Zagrebu održati Univerzijada, SC-u je zbog prostornih, kadrovskih i drugih kapaciteta, te bogata iskustva u radu sa studentskom populacijom povjereno organizirati smještaj, prehranu i kulturnozabavni život sudionika XIV. (ljetnih) svjetskih studentskih igara Univerzijada '87 u Zagrebu u srpnju 1987. godine. Tako je 20. V. 1985. sklopljen samoupravni sporazum (SAS) između Organizacijskoga komiteta Univerzijade '87 u Zagrebu i SC-a o međusobnim odnosima, pravima, obvezama i sredstvima u organizaciji Univerzijade.⁴ U tu svrhu u SC-u je formiran Odbor Univerzijade '87 SC-a koji će voditi potrebne aktivnosti. K tomu i sam sponzorira Univerzijadu.⁵

Dijelom zbog toga, dijelom zbog standardne djelatnosti, godina 1986. bila je veoma turbulentna, dinamična i dramatična u poslovnom pogledu. To se veoma odrazilo na uvjete stanovanja i prehrane u domovima pa je dovelo i do otvorenih prosvjeda studenata. Studentski standard uopće, te posebno odluka o poskupljenju hrane što su je donijela tijela OOUR-a Društvena prehrana studenata 31. XII. 1985. izazvali su otvoreni bunt studenata od 12. - 15. siječnja 1986. u studentskom naselju "Stjepan Radić". Prosvjedi stanara imali su i politički prizvuk. Maksimalnim angažmanom uprave i ostalih tijela SC-a, zaposlenih, kao i političkih tijela, prosvjedi stanara smireni su uz obećanje ispunjenja njihovih zahtjeva. Cijene su vraćene na stare, a radi poboljšanja usluga zaposleno je 36 novih radnika te doneseno više mjera radi kvalitetnije prehrane studenata. Tako u izvješću o poslovanju za 1986. možemo pročitati: "Poslije siječanjskih događaja OOUR-i studentskog standarda izvršavali su svoje obveze na veoma visokom stupnju. Nakon uključivanja studenata u naš rad, primjedaba studenata gotovo da i nije bilo..."⁶

Studenti stanari domova su zbog preuređenja domova radi Univerzijade bili te, a i sljedeće godine, u restriktivnom položaju u pogledu standarda. Izgubili su uhodani način življenja: privremeno su ostali bez restorana u SD "Stjepan Radić", morali preseljavati iz jednoga doma u drugi, bili dosta duže u trokrevetnim sobama nego li im je obećano, izloženi dužim čekanjima na hranu u restoranima itd. Naime, da bi se realizirali zadatci dogovoreni između SC-a i OK Univerzijade, a radi stvaranja uvjeta za sudionike Univerzijade koji će stanovati, hraniti se i zabavljati se u prostorima domova, odnosno športskih sela "Stjepan Radić" i "Cvjetno naselje" koji su kao najveći i najkvalitetniji izabrani u tu svrhu, moralo se te domove dovesti u odgovarajući standard. Stoga je

4 Samoupravni sporazum o reguliranju međusobnih odnosa i osiguranju sredstava na realizaciji programa izgradnje, dogradnje, rekonstrukcije i adaptacije objekata prehrane i ostalih sadržaja boravka u studentskim naseljima "Sava" i "Cvjetno naselje" i na Fakultetu za fizičku kulturu, za sudionike Univerzijade 87 u Zagrebu, Organizacijski komitet Univerzijade 87 i Studentski centar Sveučilišta u Zagrebu, broj: 35/5-85, Zagreb, 20. V. 1985.

5 Zaključak o sponzorstvu nad Univerzijadom u iznosu od 10,000.000.- dinara, Savjet SC-a, broj: 05/242-2-9-4/1985, Zagreb, 10. V. 1985.

6 Zapisnik sa 7. ponovljene sjednice Savjeta održane 2. IV. 1987., Bilježnica zapisnika sjednica Savjeta SC 1986. - 1988., SC pismohrana

U SD „Cvjetno naselje“ za Univerzijade izgrađena su tri nova paviljona što je posljednja veća investicija u studentskom smještaju



ova godina bila kulminacija priprema i radova gdje je ostvareno maksimalno povećanje opsega radova u svim jedinicama SC-a, poglavito u Studomu i Društvenoj prehrani studenata. Unutar SC-a uspostavljena je čvršća i kvalitetnija veza, a tako i s tijelima Organizacijskog komiteta Igara, te političkim i izvršnim tijelima države, republike, grada i nižim tijelima i strukturama. Da bi se stiglo sve uraditi na vrijeme, odustalo se od ambicioznijih radova u graditeljskom smislu, pa se sredinom 1986. smanjuju prvobitni planovi graditeljskih radova i odustaje od njih, ali će se dio sredstava odvojiti za dogradnju i rekonstrukciju doma na Laščini.⁷

Tijekom ove godine najprije su obavljene građevinski radovi u SD "Cvjetno naselje" gdje je izgrađeno 760 novih ležaja i adaptirano 911 ležaja. Stanari toga doma bili su smješteni u domove "Moša Pijade" i "Ivo Lola Ribar", HURO "Zagreb" (hotel za samce u Ivanićgradskoj - hotel "Park" - 302 ležaja) a dio studenata ostvario je pravo na subvenciju smještaja.

Neplanirano kasni završetak radova u domu "Cvjetno naselje" lančano je izazvao kašnjenje početka radova u SD "Stjepan Radić". Studenti ovoga doma su nakon završetka radova u "Cvjetnom naselju" bili prebačeni u druge domove: "Cvjetno naselje" (od dvokrevetnih formirane su trokrevetne sobe), a u domovima "Ivo Lola Ribar" i "Moša Pijade" ubačeni su dodatni kreveti i formirane

⁷ Sporazum o izmjenama i dopunama Samoupravnog sporazuma o reguliranju međusobnih odnosa i osiguravanju osnovnih sredstava na realizaciji programa izgradnje, dogradnje, rekonstrukcije i adaptacije objekata smještaja, prehrane, i ostalih sadržaja boravka u studentskim naseljima "Sava" i "Cvjetno naselje" i na Fakultetu za fizičku kulturu, za sudionike Univerzijade 87 u Zagrebu, Organizacijski komitet Univerzijade 87, broj: 35-39-1986 i Studentski centar Sveučilišta u Zagrebu, broj: 01/01-746/1986, Zagreb, 12. VII. 1986.

četverokrevetne sobe. Dio studenata prebačen je u samački hotel u Ivanić-gradskoj a manji broj studenata prebačen je u đučki dom GOC-a - 70 ležaja. Završetkom adaptacije u SD "Stjepan Radić" (adaptacija 3505 ležaja i izgradnja 37 novih ležaja) koja je planirana za 22. XII. 1986. studentski domovi raspolagali su s povećanim brojem - 7114 ležaja i uopće poboljšanim uvjetima stanovanja: povećanjem broja kreveta, povećanjem broja jednokrevetnih i dvokrevetnih soba te poboljšanjem instalacija, opreme, uvjeta društvenoga života itd.

Usporedo s aktivnostima oko Univerzijade u SC-u su i dalje izvršavane redovite usluge studentskoga standarda, a dolazilo je i do unutarnjih promjena u SC-u. Tako se referendumom zaposlenih OOUR-a Plastika servis 11. srpnja izdvojio iz SC-a i potom konstituirao u RO RECOL.⁸ RO RECOL će po samopravnom sporazumu poslovati na prostoru Savska 25 a dužan ga je napustiti do kraja 1991. godine.⁹

U okviru OOUR-a Student servis koji skrbi za poboljšanje osobnog, a i društvenoga standarda studenata te svojim sredstvima pomaže studentskim projektima, odsad djeluje i knjižnica s učionicom, kao i Omladinski radio. Sada se vode aktivnosti da ovaj radio postane samostalnom poslovnom cjelinom pa su dijelovi OOUR-a Student servis i OOUR-a Kultura referendumom 13. X. 1986. donijeli odluku o organiziranju OOUR-a Omladinski radio koji će se baviti radiodifuznom djelatnosti. Iako su aktivnosti u vezi s formiranjem samostalnog OOUR-a trajale i sljedećih godina, do odlaska iz SC- a bio je u sastavu Student servisa. Inače, Omladinski radio je u veljači proizvodio 15 sati programa dnevno.

Sredstvima Student servisa kupljen je i opremljen studentski restoran na Kennedyjevom trgu (Prometni fakultet), ali zbog neriješena sanitarnog čvora nije odmah otvoren. Restoran u naselju "Sava" zatvoren je od 10. VII. 1986. zbog dogradnje što će izazvati smanjenje opsega poslovanja, a time i dobiti i za ovu i za sljedeću godinu. Ni otvorenje restorana u domu "Cvjetno naselje" 3. XI. 1986. neće nadoknaditi taj gubitak.

Obilježja te poslovne godine su da 31. 12. 1986. SC ima oko 700 radnika: (Studom - 183, DPS - 315, Kultura - 86, Student servis - 24) a 103 u ostalim jedinicama - RZZS i Grafički servis.¹⁰ Prehrana je te godine organizirana u sljedećim restoranima: Savska, "Sava", "Cvjetno naselje", "Laščina", Veterinarski, Poljoprivredno-šumarski, Medicinski, Strojarsko-brodograđevni fakultet, djeluje 5 studentskih domova, 15.000 članova Student servisa, dosljedno su

8 Odluka o izdvajanju osnovne organizacije udruženog rada Plastika servis iz sastava organizacije Studentski centar Sveučilišta u Zagrebu, Plastika servis, broj: 04/188-1-13-70-1/86, Zagreb, 11. VII. 1986., SC pismohrana

9 Sporazum o uređivanju međusobnih prava i obaveza nastalih do dana izdvajanja te pitanju naknade štete koja nastaje izdvajanjem OOUR Plastika iz Radne organizacije Studentski centar Sveučilišta u Zagrebu, Zagreb, 1. X. 1986., SC pismohrana

10 Projekcije planova poslovanja OOUR i RZZS za 1987., Služba za plan i analizu, RZZS SC-a, Zagreb, 18. III 1987., SC pismohrana

*Iz restorana na
Ekonomskom
fakultetu*



izvršeni artikulirani studentski zahtjevi, pripreme za Univerzijadu se odvijaju iznimno intenzivno i odgovorno, nerealne su cijene studentskoga standarda, a svi ti uzroci doveli su do neplanirane potrošnje i teškoga financijskoga stanja na kraju godine.¹¹

SC je sljedeće, 1987. svoju djelatnost kvalitativno i kvantitativno povećao i intenzivirao. Osim osnovnom djelatnosti - pružanje usluga smještaja, prehrane, kulturnog, zabavnog života studentima, SC je i te godine bio opterećen pripremanama za realizaciju zadataka Univerzijade, kao i neposrednim sudjelovanjem i organizacijom u tijeku Igara. Imao je pet OOUR-a: Studom, DPS, Kultura i Student servis, i u neposrednoj su funkciji studentskog standarda, a peti - Grafički servis gospodarskoga je karaktera. Njima treba pribrojiti i RZ ZS. Radna jedinica "Kino i knjižara" iz OOUR-a Kultura referendumom je 27. svibnja 1987. donijela odluku o izdvajanju iz OOUR-a i formiranju zasebnog OOUR-a "Kino Studentski centar" i vodila dalju proceduru u tom smislu. Međutim, kako je Okružni sud u Zagrebu odbio upis predbilježbe Odluke o organiziranju OOUR-a Kino Studentski centar, aktivnosti u tom smislu su prestale a RJ Kino i knjižara zadržala je prijašnji status.¹² Treba spomenuti da se razmišljalo i o osnivanju Interne banke SC-a.¹³ Prijedlog o osnivanju interne banke bio je aktualan i u drugoj polovici godine pa je na sjednici Savjeta SC-a odlučeno da se pošalje na razmatranje u OOUR-e i o tome raspravi do 31. XII. 1987. godine.¹⁴

11 "Prevladavanje teškoća u poslovanju Studentskog centra Sveučilišta u Zagrebu", SC, Zagreb, 1987., SC pismohrana

12 Mišljenje, Društveni pravobranilac samoupravljanja, P-7/1988-GM, Zagreb, 8. II. 1988.

13 Informacija - "Interna banka", Radna zajednica zajedničkih službi, SC, Zagreb, 19. V. 1987.

14 Zapisnik sa sjednice Savjeta SC-a 12. XI. 1987, SC, Zagreb, bilježnica sjednica Savjeta SC-a 1986. - 1988.

Kako je poslovna 1986. završila prvi put unatrag nekoliko godina bez fondova i ostataka, to je poslovanje u početku 1987. bilo otežano. Tomu treba dodati da su se očekivala velika ulaganja u objekte SC-a što je zahtijevalo novu radnu snagu (DPS- 120, a Studom - 60 radnika) i još više opterećivalo teško financijsko stanje SC-a.

Na temelju Samoupravnoga sporazuma između OK Univerzijade '87 i SC-a sklopljenog 1985. zaključen je 9. III. 1987. Ugovor o pripremama i izvršenju poslova smještaja i prehrane u športskim selima Univerzijade '87 - "Sava" i "Cvjetno naselje". Radi provedbe i izvršenja prihvaćenih zadataka SC je obvezan formirati Radnu jedinicu Univerzijade '87 SC-a, donijeti sve potrebne akte i planove, prepustiti objekte športskih sela "Stjepan Radić" i "Cvjetno naselje" s 5984 kreveta i restoranima za sudionike Igara OK-u Univerzijade itd., uoči i tijekom natjecanja.¹⁵ Zapravo, SC je već u veljači usvojio Sistematizaciju poslova i radnih zadataka Radne jedinice Univerzijade '87 SC-a s 13 predviđenih radnika¹⁶ te istoga dana imenovao vodstvo RJ Univerzijade.¹⁷ Radna jedinica Univerzijada 87 SC-a formirana u ožujku, s nadopunom u travnju 1987.¹⁸ i bila je neposredni nositelj i organizator poslova smještaja i prehrane te programa iz kulture i zabave sudionika igara. Ukoliko nije mogla sama izvoditi prihvaćene obveze, sklapani su ugovori s respektabilnim poduzećima u svrhu kvalitete i sigurnosti pružanja usluga.

Radovi na objektima su završeni pa su kapaciteti smještaja, koji nisu povećavani od 1978., povećani na 7114 ležaja, odnosno dobilo se novih 896 ležaja, uglavnom u "Cvjetnom naselju" (tri nova paviljona). Ne samo da je povećan broj ležaja, nego je i poboljšana struktura soba. Urađeni su veliki pomaci u opremanju soba instalacijama, poglavito sanitarnim čvorovima. Paviljoni u "Cvjetnom naselju" i "Savi" dobili su kose krovove, rekonstruirane kotlovnice (nova kotlovnica na tehnološku paru), a urađena je infrastruktura, okoliš itd. SD "Cvjetno naselje" je dobio novu trgovinu, poštanski ured i knjižnicu, višenamjensku dvoranu s pratećim prostorima za kulturni i zabavni život stanara. U SD "Stjepan Radić" također je proširen i dograđen objekt SKUC-a (urađena višenamjenska dvorana za iste namjene - dvorana "Pauk" s novom audio, video i rasvjetnom opremom pa će s vremenom postati jednim od najboljih koncertnih prostora u Zagrebu i poglavito centrom urbane glazbene scene).

15 Ugovor o pripremama i izvršenju poslova smještaja i prehrane u športskim selima UNIVERZIJADE 87. ("Sava" i "Cvjetno naselje", Organizacijski komitet Univerzijade u Zagrebu i Studentski centar Sveučilišta u Zagrebu, Zagreb, 9. III. 1987.)

16 Odluka o usvajanju sistematizacije poslova i radnih zadataka u RJ Univerzijada 87, Radnički savjet RZZS SC-a, broj: 05/242-5-27-2/87, Zagreb, 11. II. 1987.

17 Odluka o imenovanju direktora - Ivo Hilje, zamjenika direktora - Ivan Lešković, direktora centralnih funkcija i šefa nabave Radne jedinice Univerzijada 87 SC-a - Tomislav Dašić, Radnički savjet; RZZS SC-a, broj: 5/242-5-27-3/87, Zagreb, 11. II. 1987.

18 Zapisnici sjednica Radničkog savjeta RZZS SC-a: III. - IV./1987., bilježnica sjednica RS RZZS SC-a 1982. - 1987., SC pismohrana

Ta studentska naselja dobila su i nove restorane. Osim domova "Stjepan Radić" i "Cvjetno naselje", za Univerzijadu su adaptirani i rekonstruirani I., V., VI. i VII. paviljon, obnovljena infrastruktura doma (električne instalacije, kanalizacija, popravljeno grijanje itd.) u SD "Ivo Lola Ribar" (Laščina) a u Savskoj su izvršeni adaptacija i popravak skladišnog i hladioničkog prostora.

Uoči Igara kapaciteti dvaju domova, odnosno športskih sela su: "Sava": 3544 kreveta i 1580 sjedećih mjesta u restoranu, a u "Cvjetnom naselju" 2440 kreveta i 700 sjedećih mjesta za prehranu. Dakle, u oba doma raspolagalo se s 5984 kreveta te 2280 sjedećih mjesta u dvama restoranima što je bilo dostatno za sudionike Igara.¹⁹ U Prilogu II. istog akta navode se standardi smještaja i prehrane za održavanje igara²⁰. Športsko selo Cvjetno naselje dobilo je medicinsku ambulantu (opća medicina i stomatologija) i poštu. Studenti su iseljeni iz domova 7. VI., a športska sela su za sudionike Igara bila otvorena 28. 6. - 22. 7. 1987. godine.

Svjetsko studentsko športsko natjecanje "Univerzijada '87", najveće športsko natjecanje u svijetu 1987., održano u Zagrebu od 8. - 19. srpnja 1987. pod geslom "Svijet mladih za svijet mira" moglo je početi. Na njima se natjecalo oko šest tisuća športaša iz 128 zemalja u dvanaest športova. Sudionici su ostvarili oko 70.000 pansionskih dana. Bile su to dotad najveće studentske športske igre. Prema izvješćima tijekom i poslije igara u športskim je selima sve funkcioniralo na visokoj razini od prehrane, smještaja do informativnog i kulturno-zabavnoga života. Tako u tisku čitamo novinarsko izvješće iz "Cvjetnog naselja": "Sve je u najboljem redu - hrana, smještaj, osoblje".²¹ Međutim, kako čitamo iz dnevnog tiska gosti na "Savi" mogli su biti i zadovoljniji jer se očekivala bolja ponuda glazbenih sadržaja u SKUC-u. Ipak, generalna ocjena je: "Razradili smo 157 projekata, svi su oni ostvareni u potpunosti, a promet, prehrana, smještaj i elektronika iskočili su u prvi plan u odnosu na ostale Univerzijade i druga međunarodna natjecanja..." - Vladimir Pezo, predsjednik Izvršnog komiteta Univerzijade.

Osim tih dvaju domova u funkciji Univerzijade bili su i drugi domovi (u prvom redu današnji dom "Dr. Ante Starčević - smještaj i prehrana logistike Univerzijade), pa i neki vanjski objekti kojima je SC raspolagao, npr. restoran OŠ "Kata Dumbović"²² koji su korišteni za prehranu i smještaj logistike igara. Program Univerzijade, između ostalih postaja, pokrivaio je i Omladinski radio i to 24 sata dnevno i na devet jezika. Iz ove godine je i Interna televizija SC-a koja će ubrzo prerasti u mnogo jači projekt. Po završetku Univerzijade studenti su u novoj ak. godini smješteni u nove ili obnovljene prostore s po-

19 Ugovor o pripremama i izvršenju poslova smještaja i prehrane u sportskim selima UNIVERZIJADE 87. ("Sava" i Cvjetno naselje", Prilog I., Organizacijski komitet Univerzijade i Studentski centar Sveučilišta u Zagrebu, Zagreb, 9. III. 1987.)

20 Ugovor..., Prilog II., Zagreb, 9. III. 1987.

21 "Sve je u najboljem redu - hrana, smještaj, osoblje", novinarsko izvješće iz "Cvjetnog naselja", Vjesnik, 10. VII. 1987.

22 Ugovor o ustupanju OŠ "Kata Dumbović" za potrebe Radne jedinice Univerzijade 87 SC-a, Studentski centar Sveučilišta i Osnovna škola "Kata Dumbović", Zagreb, 8. VI. 1987.

protokol

Vrhovac s Mikulićem

JUAN ANTONIO SAMARANCH U RAZGOVORU S NOVINARIMA

Olimpijada u Zagrebu? Zašto ne!

OD STADIONA "DINAMO" DO TRGA REPUBLIKE PJEŠMA, PLES I VESELE DO ZORE

Spontana koreografija

Mnogi koji su bili na stadionu u Maksimiru u arjedu navečer, a posebno mladi, nisu poslije svečane ceremonije pošli kućama. To su učinili tek ujutro!



DOBNJIM IZ KLUBINE SPORTKOLO BELA 'STEFAN RADIĆ' NA SAVI

Iznenadeni i — Francuzi



Ospodarenje i iznenađenje u klubu sportkolo 'Stefan Radić' na Savi. Francuzi su iznenadeni zbog kvalitete usluga i atmosfere. Oni su se iznenadili zbog kvalitete usluga i atmosfere. Oni su se iznenadili zbog kvalitete usluga i atmosfere.

Mnogi koji su bili na stadionu u Maksimiru u arjedu navečer, a posebno mladi, nisu poslije svečane ceremonije pošli kućama. To su učinili tek ujutro!

Francuzi su iznenadeni zbog kvalitete usluga i atmosfere. Oni su se iznenadili zbog kvalitete usluga i atmosfere. Oni su se iznenadili zbog kvalitete usluga i atmosfere.

Mnogi koji su bili na stadionu u Maksimiru u arjedu navečer, a posebno mladi, nisu poslije svečane ceremonije pošli kućama. To su učinili tek ujutro!

Mnogi koji su bili na stadionu u Maksimiru u arjedu navečer, a posebno mladi, nisu poslije svečane ceremonije pošli kućama. To su učinili tek ujutro!

Mnogi koji su bili na stadionu u Maksimiru u arjedu navečer, a posebno mladi, nisu poslije svečane ceremonije pošli kućama. To su učinili tek ujutro!

Mnogi koji su bili na stadionu u Maksimiru u arjedu navečer, a posebno mladi, nisu poslije svečane ceremonije pošli kućama. To su učinili tek ujutro!

Mnogi koji su bili na stadionu u Maksimiru u arjedu navečer, a posebno mladi, nisu poslije svečane ceremonije pošli kućama. To su učinili tek ujutro!

Mnogi koji su bili na stadionu u Maksimiru u arjedu navečer, a posebno mladi, nisu poslije svečane ceremonije pošli kućama. To su učinili tek ujutro!

Mnogi koji su bili na stadionu u Maksimiru u arjedu navečer, a posebno mladi, nisu poslije svečane ceremonije pošli kućama. To su učinili tek ujutro!

Mnogi koji su bili na stadionu u Maksimiru u arjedu navečer, a posebno mladi, nisu poslije svečane ceremonije pošli kućama. To su učinili tek ujutro!

EDMELA NA UNIVERZIJADI

Problem je što je sve dobro!

Edmela na Univerzijadi. Problem je što je sve dobro! Univerzijada u Zagrebu je bila veliki uspjeh. Sve je bilo dobro, od organizacije do atmosfere. Univerzijada u Zagrebu je bila veliki uspjeh.

Na okupu 300 stručnjaka

Na okupu 300 stručnjaka. Skupina stručnjaka iz različitih zemalja sastala se u Zagrebu. Skupina stručnjaka iz različitih zemalja sastala se u Zagrebu.

Hvala Zagrebu!

Hvala Zagrebu! Što koju strani sportisti o svečanom otvorenju? Svi ga hvale, baš kao i Zagreb. Bilo je nepovijesno i imponantno — kažu igrač.

Iv-ekran

Iv-ekran. Izvješće o događajima na Univerzijadi. Izvješće o događajima na Univerzijadi.

dignutom razinom standarda stanovanja, prehrane, kulture, zabave, zdravstvene zaštite, odnosno osjetno boljim uvjetima nego su ih dosad imali. SC je potvrdio svoje iskustvo i stekao nove referencije za održavanje budućih masovnih i reprezentativnih zbivanja u Zagrebu.

O SC-u i njegovu uspješnu sudjelovanju u projektu ove univerzijade govore iscrpni podatci u obrazloženju za Nagradu grada Zagreba.²³

VII. 2. Studentski standard i reakcija SC-a na demokratske promjene

Poslovanje SC-a nakon Univerzijade nastavljeno je, unatoč financijskim poteškoćama uzrokovanim "kontinuiranom zaostajanjem priznatih cijena za stvarnim cijenama usluga OOUR-a Studom i OOUR-a Društvena prehrana

23 Obrazloženje inicijative za dodjelu "Nagrade grada Zagreba" za 1987., SC, Zagreb, 12. II. 1988., SC pismohrana

studenata te u neprimjerenoj financijskoj valorizaciji programa kulturnih i društvenih aktivnost studenata koje realizira OOUR Kultura” te naknadnom rastu cijena namirnica²⁴ s kvalitetnim poboljšanjima i mirnijim tempom u pružanju usluga studentima. Među krupnijim zadacima “OOUR-a “Studom” u 1988. su nastavak adaptacije i rekonstrukcije domova “Nina Maraković” i “Ivo Lola Ribar”. U okviru prehrane pak, otvaranje novog restorana u studentskom domu “Sava” uvjetovalo je povećanje broja obroka i poboljšanje kvalitete prehrane. Iste je godine u Student servis bilo učlanjeno 18.260 studenata koji su obavili oko 120.000 različitih poslova i ostvarili oko 21 milijardu dinara čiste zarade (prosječni mjesečni osobni dohodak za 1988. iznosio je 506.184 dinara).* Cjelokupno poslovanje obavlja se personalnim mikrokompjutorima, što olakšava obradu podataka i omogućuje znatan napredak u tehnološkom smislu.

Student servis akumulira velika sredstva koja služe i za potporu ostalim djelatnostima SC-a i upravo zahvaljujući najviše njemu svi objekti i projekti, kao i njihovo održavanje, izgrađeni su investicijskim sredstvima zarađenim od Student servisa. Osim toga, on je najveća organizacija takve vrste u Jugoslaviji i po ukupnom prihodu, i po broju poslovnih partnera.²⁵

I sljedeće 1989. SC ima pet OOUR-a: Studom, DPS, Kultura, Student servis, Grafički servis i RZZS s 964 zaposlena radnika. Imenovan je novi direktor SC-a Veljko Jančić s početkom mandata od 6. ožujka 1989.²⁶ Nastavljena je adaptacija u domovima “Nina Maraković” i “Ivo Lola Ribar”, a radi zadovoljenja studentskih stambenih potreba sklopljen je s GK “Međimurje” Čakovec ugovor o privremenom korištenju bivšeg hotela “Siget”, Zagreb, za smještaj studenata.²⁷ U OOUR-u DPS - dnevno se priprema oko 28.000 obroka. Svečano je otvoren restoran na Ekonomskom fakultetu na Kennedyjevom trgu 21. III. 1989. godine. Kasnije, prvih poratnih godina, proširen je i tako je povećao kapacitete. Akademske 1988./1989. pripravljeno je oko milijun obroka više nego prethodne godine i iznosi oko sedam milijuna. Razlog tomu je što od ove godine svi redoviti studenti Sveučilišta imaju pravo na subvencioniranu prehranu, što dosad nije bio slučaj. U OOUR-u Student servis bilo je učlanjeno 18.207 studenata koji su te godine obavili 140 tisuća različitih poslova i ostvarili dobit od oko 31 milijuna dinara. Zahvaljujući povoljnom poslovanju, ali i osjećaju za

24 Obavijest o poteškoćama poslovanja Studentskog centra Sveučilišta u Zagrebu upućena Skupštini Saveza SIZ-ova usmjerenog obrazovanja SR Hrvatske, SC, broj: 01/01-630/88, Zagreb, 24. VI. 1988., SC pismohrana

* Prosječni čisti osobni dohoci zaposlenih u privredi društvenog sektora za razdoblje od 1945. do 1991. godine, po mjesecima, Državni zavod za statistiku Republike Hrvatske, Priopćenje, godina XXIX.

25 Studentski centar u Zagrebu, Izvješće, 1987., SC pismohrana

26 Odluka o imenovanju direktora Studentskog centra, Savjet Studentskog centra, broj: 05/242-1313-3-2/89, Zagreb, 6. II. 1989.

27 Ugovor o davanju osnovnog sredstva na privremeno korištenje, RO Studentski centar, OOUR “Studom” i GK “Međimurje”, Čakovec, OOUR Društveni standard, Čakovec, Zagreb, 1. II. 1989., SC pismohrana

nove potrebe kako OOUR-a, tako i studenata, Servis je širio svoje poslovanje atraktivnim programima. Osim što financira Omladinski radio, "Studentski list" i dr., organizira i financira nove projekte - školu stranih jezika, otvara računalnu radionicu visokih informatičkih mogućnosti u SC-u u Savskoj 25, organizira i zaposlenje naših studenata u inozemstvu (rad u hotelima, pomoć u kući i sl.). Student servis je i prije podržavao i pomagao razne studentske i sveučilišne projekte. Sada je pokretač i glavni financijer projekta Stipendije Sveučilišta u Zagrebu namijenjene stipendiranju najboljih studenata. OOUR je, potaknut promjenama u okruženju, pokrenuo postupak za izdvajanje iz SC-a i stvaranje vlastitog društvenog poduzeća. Naime, od te godine poslovima privremenog zapošljavanja studenata mogu se baviti i drugi, ne samo Student servis pri SC-u. Generalno gledano to šteti studentskom standardu s obzirom na uhodanost i profesionalnost Student servisa SC-a, na osiguranje koje se isplaćuje, na isplatu odmah, na efikasan administrativni postupak (računalna i druga oprema i obrada), na Omladinski radio koji studente obavještava o poslu, na povezanost i cjelovitost s drugim dijelovima sustava koji se brine o studentima, na novac koji ostaje koncentriran na jednom mjestu i nije disperziran jer ako je raspršen, onda se otežava realizacija projekata itd.

SC se uvijek brinuo o informiranju studenata. Osim pomaganja "Studentskom listu", sudjelovao je pri osnivanju i realizaciji Omladinskog radija koji je javno glasilo Student servisa i Kulture, odnosno SC-a, sudionik je stvaranja novog medija - televizije. SC, odnosno OOUR Kultura Studentskoga centra Sveučilišta u Zagrebu je "osnivač, izdavač, organizator i producent". Razvojni put išao je od pilot faze (prosinac 1987. - lipanj 1988.), faze konstituiranja STV (studentske televizije) kao javnog glasila u okviru Sveučilišta (rujan 1988. - lipanj 1989.) te faze profesionalne produkcije u okviru HTV pokretanjem i realizacijom programa Z3 od 6. studenoga 1989. godine.²⁸ U međuvremenu je sredinom 1989. od Republičkoga komiteta za informiranje dobiveno rješenje o registraciji za studentsku televiziju.²⁹ Potom su RO SC, OOUR Kultura i TV Zagreb 24. X. 1989. sklopili "Ugovor o realizaciji programa - Zagrebački treći" (TV program) po kojem je njegov vlasnik i osnivač OOUR Kultura a dogovoreni su i uvjeti poslovanja. Ona se obvezala realizirati cjelokupni program prema prethodno napravljenom elaboratu. TV Zagreb će davati arhivu i već

28 Zagrebački lokalni televizijski program, Sintetički elaborat (prijedlog), SSRN, Gradska konferencija Zagreb, Sekcija za informiranje i propagandu, Radna grupa za Zagrebački televizijski program, prof. Nenad Puhovski, voditelj Radne grupe, Zagreb, studeni 1988., Prijedlog za financijsku podršku Studentske kablovske televizije (Interne TV u SKUC-u), SC, OOUR Kultura, SKUC, Zagreb, 23. XI. 1988.; Programska koncepcija Studentske interne televizije, Sveučilišna konferencija SSOH Zagreb, Zagreb, 21. XII. 1988.; Odluka o osnivanju Studentske interne televizije, SC, OOUR Kultura, Radnički savjet OOUR-a, broj: 03/00-7, Zagreb, 15. III. 1989., Mogućnosti budućeg djelovanja studentske televizije, SC, Zagreb, 1. XII. 1991., "Najvažnije o Zagrebačkom trećem", Zagreb, SC pismohrana

29 Zabilješke sa sjednice Kolegija RO SC 12. VI. 1989., SC, broj: 01/01-18/1989., Zagreb, 12. VI. 1989., SC pismohrana

STUDENTSKI CENTAR SVEUČILIŠTA U ZAGREBU
OOUR KULTURA - SKUC
Zagreb, Horvaćanski zavoj bb
Zagreb, 23.11.88.

PRIJEDLOG ZA FINANCIJSKU PODRŠKU STUDENTSKE KABLOVSKE TELEVIZIJE
(INTERNE TV U SKUC-u)

Kao što je poznato, 10.11.88. god. počela je sa redovnim radom interna TV u SKUC-u i već u samom startu je vidljiva puna opravdanost realizacije tog projekta. Interes studenata za praćenje tog programa je ogroman., uz također značajan odaziv studenata za samo učešće u realizaciji programa interne TV. Neosporno je da je video izuzetno značajan medij i vjerojatno će kroz vrijeme koje je pred nama postati nezaobilazan u području studentskog stvaralaštva. Dužnost nam je da mladim stvaracima na Sveučilištu omogućimo (u granicama realnih mogućnosti) ovladavanje tim medijem obzirom na niz područja interesantnih i značajnih za studentsku populaciju: informiranje, kreativno stvaralaštvo u području TV, podizanje nivoa tehničke kulture kroz rad sa tehničkim sredstvima, prezentiranje drugih područja studentskog stvaralaštva (studentske radionice, pojedinačni umjetnički projekti i sl.) putem TV.

U ovom trenutku ostvarene su minimalne tehničke pretpostavke za realizaciju projekta interne TV:

- dosadašnja prostorija za rad interne TV prenamjenjena je za studijsko snimanje sa jednom TV kamerom i posuđenim rasvjetnim tijelima
- za kameru se koristi posuđeni stativ što je za trajni rad neprihvatljiv kao rješenje (niti je posudba uvijek moguća)
- za montažu nedostaje bitan uređaj koji omogućava istovremenu upotrebu postojećih uređaja (TIME BAZE SORECTOR - TBC)
- zbog nedostatka FRAMGRABERA nismo u mogućnosti povezati postojeći kompjutor COMODORE - AMIGA 2000 sa video sistemom što znatno umanjuje njegovo kreativno korištenje

Planirano je da tokom 12.mjeseca se krene sa svakodnevnim radom studija interne TV, što će u velikoj mjeri angažirati postojeća tehnička sredstva (video recordere, kameru i sl.). Posljedica toga bit će teško pokrivanje ostalih programskih sadržaja SKUC-a u kojima se također koriste spomenuti video uređaji.

Začetci TV postaje Z3

formirani signal će distribuirati preko svojih odašiljača. Prihod će se dijeliti u omjeru: Kultura - 80% a TV Zagreb 20%. Kultura je potom realizaciju programa prepustila SIM STUDIJU kojemu će plaćati 35% zarade od marketinga. Z-3 je inače prvi nezavisni i prvi lokalni televizijski medij na prostoru države. Programsku ekipu Z-3 činili su radnici OOUR-a Kultura, ekipa interne televizije SKUC-a i TV profesionalci kao i studenti. Program je na prostoru Zagreba i okolice ubrzo postao najgledanijim pri čemu se redovito izvješćivalo i o aktivnostima SC-a. Financijsko poslovanje SC-a je na taj način poboljšano. Savezna konferencija SSO je 10. V. 1990. upisala STV kao javno glasilo, dobivene su dvije frekvencije pa je odlukom Radničkog savjeta OOUR-a Studentska televizija osnovana kao društveno poduzeće.³⁰ Društvene promjene,

30 Zapisnik s 9. sjednice Radničkog savjeta OOUR Kultura, OOUR Kultura, Zagreb, 25. V. 1990.

kao i prilike u samome SC-u, odvest će Z-3 te godine iz SC-a.³¹ Inače, OOUR Kultura SC-a “dugogodišnji je producent i organizator kulturno-umjetničkih, odgojno-obrazovnih i zabavno-rekreacijskih programa, popraćenih ugostiteljskim, trgovačkim i kinoprikazivačkim uslugama i sadržajima. Na svom području najveća je organizacija u zemlji, s kumuliranim velikim iskustvom i dugom tradicijom”.³²

Kao i mnogo puta dosad, SC je i te, 1989. godine, iskazao solidarnost s postradalima. Zbog elementarne nepogode, odnosno poplave u Zagrebu 3./4. VII. ove godine preko 300 stradalih (što obitelji, što samaca), privremeno su bili smješteni u naše domove.³³ Osim toga i na našim je objektima bilo štete od poplave - Veterinarski fakultet (restoran), kao i u SC-u u Savskoj 25. Na kraju godine SC je imao 5 OOUR-a i Radnu zajednicu s 968 zaposlenih, 7130 ležaja i kapacitet prehrane od 22.000 – 24.000 obroka dnevno, otežano poslovao, imao neriješen status, s velikim unutarnjim ustrojbenim promjenama koje nisu bile osmišljene i jedinstveno rješavane.³⁴

Promjene koje su se događale u društvu odrazile su se u svim područjima: gospodarstvu, usmjerenom obrazovanju (u čemu je i djelatnost studentskog standarda), upravi itd. Usmjerenom obrazovanju u Hrvatskoj imalo je od 1986. do 1988. najveći pad udjela u društvenom proizvodu (20,3%). U vremenu od 1978. do 1986. imalo je također najveći pad učešća i to za 39,1% dok su sve društvene djelatnosti imale prosječni pad 28,5%. “Usmjerenom je obrazovanju 1978. sudjelovalo u društvenom proizvodu 2,02%, a 1988. samo 1,02%”, s tim što se istodobno povećavao broj učenika i studenata i time ugrožavao studentski standard.³⁵ Statistiki doista ne treba komentar! Zapravo, u SC-u se još od 1986. stalno, zbog nezadovoljstva postojećim ustrojem SC-a, raspravlja kako ga poboljšati, iako dotad u tom smislu nije ništa učinjeno. Sada pak, 1989., a poglavito 1990. i u SC-u, tvrtki s upravljanjem u formi “demokratskog centralizma”, počinju se događati promjene, popuštati i pucati zajednički okviri pa nastupa vrijeme razgradnje SC-a. Pojedini njegovi dijelovi počinju tražiti način za samostalno egzistiranje i provoditi formalnopravnu proceduru osnivanja poduzeća izdvajajući se iz SC-a. Događalo se to u vremenu kada nije bilo jasna stajališta o statusu, ulozi i ustroju SC-a u novim okolnostima. Bili su to jednostrani potezi pojedinih dijelova SC-a rađeni bez suglasnosti sveučilišnih, državopolitičkih i internih institucija, s nakanom registriranja dodatnih

31 Izvještaj o projektu Zagrebački treći, OOUR Kultura, SC, 1990.; SC pismohrana

32 Prijedlog poslovne suradnje u oblasti ekonomske propagande; OOUR Kultura, SC, Zagreb, 1989., SC pismohrana

33 Popisi osoba stradalih u poplavi smještenih u studentske domove, SC, srpanj – rujan 1989., SC pismohrana

34 Informacija o RO Studentski centar – društveni položaj djelatnosti i organizacione promjene u RO SC, SC, Zagreb, 6. VI. 1990., SC pismohrana

35 Dopuna Informacije o aktualnom materijalno-financijskom stanju u usmjerenom obrazovanju, Republička samoupravna interesna zajednica usmjerenog obrazovanja SR Hrvatske, Zagreb, 20. IV. 1990.

djelatnosti, modernizacije i poboljšanja djelatnosti. Najprije se to dogodilo sa Student servisom koji se uz studentski rad planirao baviti financijama (investment), kompjutorskom tehnologijom i marketingom. Učinio je to dijelom potaknut vanjskom konkurencijom, a dijelom povučen željom za profitom (Student servis je inače najprofitabilniji i najprofitniji dio SC-a koji je pomagao i ostalim dijelovima SC-a, poglavito Kulturi SC-a). Na referendumu 29. XII. 1989. donio je odluku o izdvajanju, a u veljači 1990. registrirao se kao "Studentservis", poduzeće za turizam, ekonomske, organizacijske, marketing usluge i vanjsku trgovinu s p. o.³⁶ i kao takav upisuje na sud.³⁷ Primjer Student servisa slijedili su OOUR-i Studom³⁸ i registrirao se kao Poduzeće za smještaj studenata, turizam i uslužne djelatnosti s p. o.³⁹ i OOUR Društvena prehrana studenata koji se na temelju Odluke o organiziranju 30. svibnja upisao po Zakonu o poduzećima kao Poduzeće za društvenu prehranu studenata, unutarnju i vanjsku trgovinu s p.o.⁴⁰

Najprije je negativno mišljenje u vezi s promjenama u SC-u dao Gradski sekretarijat za obrazovanje, kulturu i znanost u siječnju 1990. pa je 2. srpnja Skupština Sveučilišta donijela odluku kojom ne daje suglasnost za izdvajanje OOUR-a iz SC-a i stvaranje novih poduzeća jer nemaju odluku Skupštine Sveučilišta koje daje mišljenje o tome. Osim toga traži poništenje registracija kod Okružnog privrednog suda a od Republičkog komiteta za prosvjetu, kulturu, fizičku i tehničku kulturu da analizira sadašnju situaciju i predloži novi koncept organizacije SC-a.⁴¹ Upravni nadzor i situaciju obavio je Gradski komitet za prosvjetu, kulturu i znanost te je 14. rujna donio odluku o poništenju odluka o organiziranju u poduzeća.⁴² Stoga je direktor SC-a Veljko Jančić istoga dana pokrenuo inicijativu za poništenje upisa u sudski registar⁴³ pa radnički savjeti donose odluku o poništenju odluka o organiziranju kao društvenih poduzeća kod Okružnog privrednog suda⁴⁴ i 1. listopada ponovno se kod Okružnog

36 Odluka o izdvajanju iz sastava Studentskog centra i ustroju samostalnog društvenog poduzeća "STUDENTSERVIS" – Poduzeće za turizam, ekonomske, organizacijske marketing usluge i vanjsku trgovinu s p. o., Zagreb, OOUR STUDENT SERVIS, Zagreb, 29. XI. 1989.

37 Okružni privredni sud, Fi-5036/89-2, br. reg.uloška 1-3893, Zagreb, 29. XII. 1989.

38 Odluka o organiziranju društvenog poduzeća izdvajanjem OOUR-a Studom iz sastava RO Studentski centar Sveučilišta u Zagrebu, broj: RS-17R-306/90, Zagreb, 19. IV. 1990., SC pismohrana

39 Okružni privredni sud, Fi - 3232/90-2, Zagreb, 30. V. 1990.

40 Okružni privredni sud, Fi 3520/90-2, OPS, Zagreb, 30. V. 1990.

41 Odluka o nedavanju suglasnosti na organizacijske i statusne promjene OOUR-a koji su izvršili OOUR Student servis, OOUR Studom i OOUR Prehrana studenata..., Skupština Sveučilišta u Zagrebu, broj: 01-766/1-90, Zagreb, 2. VII. 1990.

42 Gradski komitet za prosvjetu, kulturu i znanost, broj: 01/01-469/90, Zagreb, 14. IX. 1990.

43 Inicijativa za poništenje rješenja o upisu u sudski registar, SC, broj: 01/01-469/90, Zagreb, 14. IX. 1990.

44 Odluka o poništavanju odluke o organiziranju, OOUR Studom, Radnički savjet, broj: RS-16.i-365/90, Zagreb, 27. IX. 1990., Društveneprehranestudenata, broj: 02/13-421/21-01/90, Zagreb, 27. IX. 1990. te Student servis, broj: LI/AS - 166/90, Zagreb, 27. IX. 1990.

privrednog suda upisuju kao OOUR-i u okviru SC-a.⁴⁵ I Vlada RH je 27. XI. 1990. razmatrala situaciju u SC-u i donijela zaključak da SC ništa ne poduzima u vezi s transformacijom postojeće organizacije te da se formira povjerenstvo koje će predložiti najbolje rješenje za budući ustroj SC-a.⁴⁶ Sukladno situaciji, Ministarstvo prosvjete i kulture RH je 7. prosinca 1990. donijelo mišljenje, upućeno Sveučilištu, po kojem trebaju prestati s radom osnovne organizacije u sastavu SC-a. Međutim, taj savjet Vlade uvjetovao je da SC nije primjenjivao odluke Zakona o usmjerenom obrazovanju u vezi sa statusnim promjenama i izboru ravnatelja. U daljoj proceduri, a na temelju inspekcijskog pregleda u Studentskom centru obavljenom 11. i 13. III. 1991., stiglo je rješenje o obvezi usklađivanja poslovanja, općih akata i ustroja te osnivanju Savjeta SC-a prema obvezama Zakona o usmjerenom obrazovanju.⁴⁷

Na promjene u društvu i državi relativno brzo reagirala je većina OOUR-a SC-a, i to u tržišnom smislu. Naime, OOUR Kultura, materijalno neproizvodna i neprofitna jedinica, tradicionalno je oskudijevao financijama i, unatoč zajamčenoj solidarnosti u kolektivu te pomoći i sufinanciranju programa od Grada i Republike. Stoga je i Kultura reagirala na tržišni izazov, poglavito jer nisu bili riješeni odnosi između nje i Student servisa koji ju je dosad najviše pomagao. Zato je Radnički savjet OOUR-a Kultura na sjednici 27. X. 1989. donio odluku o osnivanju SC Agencije, poduzeća za marketing, tržišne komunikacije⁴⁸, a razlozi i ciljevi osnivanja SC Agencije izneseni su u posebnom dopisu Sveučilištu.⁴⁹ Nakon toga registrirana je kod Okružnog privrednog suda za sajmove, izložbe i marketing.⁵⁰ Devetoga travnja 1990. predala je zahtjev za proširenje djelatnosti za povremeno i privremeno zapošljavanje studenata i učenika. Uskoro su 7. svibnja 1990. registrirane izmjene u poslovanju SC Agencije⁵¹ i počela raditi u prostorima SC-a u Savskoj, čime je postala izravnim konkurentom Student servisu jer su sada u krugu SC-a postojale dvije tvrtke za privremeno zapošljavanje studenata. Međutim, SC Agencija je samostalno poduzeće, "poduzeće za marketing i tržišne komunikacije" u društvenom vlasništvu i nije u sastavu OOUR-a Kultura. Već je prethodno, 23. travnja bio sklopljen ugovor između SC Agencije i OOUR-a Kultura kao osnivača o međusobnom poslovanju po kojem, između ostaloga, prema za-

45 Skraćeni zapisnik 11. ponovljene sjednice Savjeta SC-a održane 11. X. 1990., SC pi-smohrana

46 Predmet: Prijedlog za formiranje komisije za utvrđivanje stanja u Studentskom centru Sveučilišta u Zagrebu i izradi prijedloga mjera, Vlada Republike Hrvatske, klasa: 602-04/90-01/09, URBROJ: 5030104-90-1, Zagreb, 27. XI. 1990.

47 Rješenje o naređenju izvršenja obveze usklađivanja po Zakonu o usmjerenom obrazovanju, Prosvjetna inspekcija, Gradski sekretarijat za obrazovanje, kulturu i znanost, Grad Zagreb, klasa: UP600-04/91-01/30, URBROJ: 251-06-03-91-2, Zagreb, 2. IV. 1991.

48 Odluka o osnivanju SC Agencije, RS OOUR Kultura; Zagreb, 27. X. 1989.

49 Dopis Sveučilištu, SC, OOUR Kultura, Zagreb, Dobrivoj Keber, direktor OOUR-a Kultura

50 Okružni privredni sud, Fi-3663/89-2, Zagreb, 26. XII. 1989.

51 Okružni privredni sud, Fi - 2675/90-2, Zagreb, 7. V. 1990.

vršnom računu 70% dobiti Agencije pripada OOUR-u Kultura. SC Agencija djeluje u Savskoj 25.⁵² O djelatnosti kulture SC-a i reakcijama na okružje i ozračje koje vlada u i oko SC-a govori akt "Transformacija OOUR Kulture SC organiziranjem sistema poduzeća".⁵³ Povratkom Student servisa u okvir SC-a (IX./1990.) poduzimaju se mjere o povratku u prvotno stanje. Tako će Predsjedništvo Skupštine Sveučilišta na sjednici 13. XI. 1990. zatražiti: "Najodlučnije se zahtijeva od Studentskog centra, OOUR Kultura, da najkasnije do 1. prosinca 1990. SC Agencija prestane sa svojim radom". Osim toga tražit će se zakonska regulativa da jedino studentski servisi pri sveučilištima vrše zapošljavanje studenata i da se servisi stave pod kontrolu Sveučilišta.⁵⁴ Sukladno tomu, 10. prosinca razvrgava se ugovor između OOUR-a Kultura i SC Agencije koja treba biti zatvorena do 31. 12. 1990.⁵⁵ Međutim, tek je 22. travnja 1991. Radnički savjet OOUR Kultura donio odluku da SC Agencija isprazni unajmljeni prostor do 15. V. 1991. i plati dug za najamninu, a odluka vrijedi i kao otkaz sklopljenog ugovora o međusobnim odnosima.⁵⁶ Istodobno se u Kulturi događaju i druge novosti. U svrhu poboljšanja i proširenja poslovanja osnovala je društveno poduzeće "Studentski list", s p.o., poduzeće za novinsko-nakladničku djelatnost, trgovinu, uvoz – izvoz i marketing ali sa sjedištem i radnim prostorom u Trgu žrtava fašizma 13, Zagreb.⁵⁷ U početku 1991. HTV je preuzela Z-3, odnosno III. Program HTV-a.⁵⁸ Formira se Multimedijalni centar kao jedinstvena cjelina u koji sada ulaze Centar za film, Galerija SC i Muzički salon te kao takav djeluje od 1. travnja 1991. godine.⁵⁹ Grafički servis, radna jedinica s dugim postojanjem u SC-u, zbog zastarjelosti i neuporabivosti tehnike već više godina posluje na granici ili ispod granice

-
- 52 Ugovor o utvrđivanju međusobnih prava, obveza i odgovornosti između Studentskog centra, OOUR Kultura/kao osnivača i SC agencije, poduzeća za marketing i tržišne komunikacije, SC, OOUR Kultura i SC agencija, poduzeće za marketing i tržišne komunikacije, Zagreb, 23. IV. 1990.; Ugovor o korištenju prostora frizerskog salona SC-a između OOUR-a Kultura i SC Agencije, poduzeća za marketing i tržišne komunikacije, Savska 25, Zagreb, 23. IV. 1990.; Zapisnik o inspekcijskom pregledu u Studentskom centru, OOUR Kultura u Zagrebu, Prosvjetna inspekcija grada Zagreba, Klasa: 600-04/90-01/53, URBROJ: 251-06-02-90-3, Zagreb, 20. IX. 1990.
- 53 "Transformacija OOUR Kulture SC organiziranjem sistema poduzeća", SC, OOUR Kultura, Zagreb, V./1990., SC pismohrana
- 54 Predsjedništvo Skupštine Sveučilišta u Zagrebu, Zaključci 24. sjednice od 13. XI. 1990., broj: 01-1192/1-90, Zagreb, 13. XI. 1990.
- 55 Odluka o raskidu ugovora od 23. IV. 1990. između OOUR-a Kultura i SC Agencije o međusobnim pravima obvezama i odgovornostima, SC, RS OOUR-a Kultura broj: 03/00-2-13, Zagreb, 10. XII. 1990.
- 56 Odluka o nalogu SC Agenciji da isprazni unajmljeni prostor i plati dug na ime najamnine, SC, RS OOUR-a Kultura, broj: 03/00-12-5/1, Zagreb, 23. IV. 1991.
- 57 Akt o osnivanju društvenog poduzeća "Studentski list", s p.o., Radnički savjet, OOUR Kultura, Zagreb, 8. V. 1990.
- 58 Predugovor o preuzimanju programa Z-3 između SC-a i Hrvatske televizije, Zagreb, 1. III. 1991.
- 59 Odluka o formiranju MM Centra, Savjet OOUR-a Kultura, broj: 03/00-4-6, Zagreb, 25. III. 1991.

rentabilnosti i ne može više izdržati konkurenciju. Broj zaposlenih je sljedeći: 1989. - 31, a 1990. - 23 radnika. Ipak, u cilju njegove sanacije poduzimaju se potrebne mjere.

Omladinski radio, javno glasilo Student-servisa, odnosno SC-a koji je radio na 94,3 MHz, u općoj ustrojbenoj gužvi SC-a tih godina, a i stoga što je stabilizirao i uhodao rad i poslovanje, te 1989. i 1990. zaključno s rujnom pozitivno poslovao, izdvojio se 1990. iz Student servisa i SC-a i osnovao dioničko društvo "Radio 101". Pritom je preuzeo manji broj radnika a odnio opremu koja je bila vlasništvo SC-a.⁶⁰

Unatoč svim unutarnjim previranjima, obveze prema studentima su uglavnom izvršavane. U smislu unaprjeđenja rada sa studentima ove se godine uređuje mala kongresna dvorana i učionice za strane jezike u SD "Cvjetno naselje".⁶¹ U SD "Stjepan Radić" uređuje se okoliš i postavlja bista Stjepana Radića 5. prosinca 1990. godine.⁶²

Sudjelovanjem u održavanju Univerzijade '87 SC se višestruko obogatio. Dobio je nove i preuređene smještajne, restoranske i društvene prostore koji će mnogo značiti u daljem poslovanju SC-a. Osim toga, SC je stekao novo iskustvo za sudjelovanje u sličnim velikim manifestacijama, a time potvrdio opravdanost svoga postojanja, visoke mogućnosti i sposobnosti.

Održavanje Univerzijade '87 u Zagrebu vremenski se podudarilo s počecima promjena u jugoslavenskoj zajednici. Raspad te zajednice tekao je ubrzano pa se raspala za kratko vrijeme. Duh vremena nosio je promjene koje su se odrazile i na SC i uopće na društvo u kojem je djelovao. SC je, inače, u prikazanom razdoblju modernizacijom poslovanja i adaptacijom prostora uspijevao unaprijediti i poboljšati pružanje studentskih usluga. U pružanju sadržaja kulture zadržao je prijašnju razinu a osobiti prilog je uvođenje novih medija (Omladinski radio, Z3) te se SKUC u studentskom naselju "Sava", odnosno "Stjepan Radić" i dalje afirmira kao kulturna ustanova u okrilju SC-a.

60 "Analiza o poslovanju Omladinskog radija 101 tijekom postojanja od 1984. godine do 30. rujna 1990. godine", SC pismohrana; Odluka o prekidu SAS-a s Omladinskim radijem, Odluka o prestanku radnog odnosa s 3 radnika, Radnički savjet OOUR-a Kultura, Zagreb, 8. V. 1990., Zapisnik Radničkog savjeta 1990.

61 Odluka o prihvaćanju Investicionog programa uređenja mini kongresne dvorane i učionice stranih jezika, Odluka o prihvaćanju ponude "Solicom" d.o.o., Ljubljana, Radnički savjet OOUR-a Studom, broj: RS - 17R - 309/90, Zagreb, 16. IV. 1990.

62 Odluka o preuzimanju financiranja radova, Radnički savjet OOUR-a Studom, broj: RS - 21R-352/90, Zagreb, 19. VII. 1990., SC pismohrana

»Proizvod mora biti vrijedan reklamira ga - stojedan!«

Neka oporiti Jugoslavenski radiotelevizijski i svi, neznati veliki i mali centri ili reklamne poruke nisu ni tada postale skladni i organizirani dio programa, nego se još uglavnom distribuiraju su upad i malo što u toku ne visoko kvalitetne programi. I to ponašanje tvornom samih stvaralaca tih reklama, je su umjesto da budu struktivno, vrlo to ključne, pritom neoznačene. Naručitelji poruka prihvaćaju ih vjerojatno zbog sitnog iznosa, u osobe što mogu i malo dobiti, ili čak zbog poznavanja u svojoj sredini medija. Argumente ne treba tražiti daleko - Na svakoj televiziji ili mogu se pogledati preneseni i poslušati spotovi, počesto uz takvo čitanje da je bilo izvanredno zanimljivo. Ili bilo slučajno, ali i poznati i neredoviti slušatelj Omladinskog radija 101 u Zagrebu zna da na toj stanici stvari stoje upravo obratno.

Otkusom bliske ostalih emisija, na primjer vijećima, reklame se na sljedećim stanicama i visokom poznavanju i izdvojenim Ivan Majstorović, voditelj Studija za propagandu Omladinskog radija, kaže da se i u tom slučaju programi od početka znaju što se zapravo želi staviti, a to je značilo i da se odmah ne odstupi od već potvrđene struktivne načina.

Priča o uspjehu

Što govore matičke na slobodno razvijaju "kapitalističku" prstu o uspjehu. Prvi puta je kao medijska reklama, rovac službeno od početka je - ili - bilo što i sadržaj i upućeno, što je prvi srednik. Dobarje Reber, otkrio "struktivno" rijeđu - komercijalna. Ne da li se svagrad održava i 101, radio je novac rekao i sam namican. Prvi spotovi nisu u izradi ni narucio, nego su poduzima bili ponudeni. Radio je već imao svoj, jednako su dobroto oblikovane i stvarne poruke, u propagandnim je slušanje stvar primljena se samostalno, stihali su se, ali su spotovi bili odlični, pak, nije trebalo drugo da se nađe. "Radio, koji je stvorio, jeftino u Na takavem 101, megahertzu po su se vršiti reklame. Takvi, kada, je danka je sve više i više, posati su i lakoni, a stihaleji nisu nezadovoljni. Time Omladinski radio sve mogući prijavu velikih kada, bolna reklama znači nacijni samo govnih stvaralaca svoga. Prva je da utječu nije izraz optimistično, samostalnih farmacija svoga kapitala, zna, nego stvarnost u svijetu slobodne poruke protrepa, i jasni uslugi.

A na tom vrijetu naručitelj reklamnih po-

PROPAGANDA

I tako je zagrebački Omladinski radio 101 počeo velik i uspješan posao... I za svojo je reklamne spotove nekoliko puta dobio velike nagrade, posljednji put pokupivši vrhunj na Festivalu marketinga i propagande u Budvi.

Ruska salata

- CARSTVA PROPAGANDU, SALATA OSTAJE (Reklama za rusku salatu)
- KOALA, MEDVEDI, USUKA VAŠEM ODREVANJU (Reklama za biskvit "Koala")
- OMLADINSKI RADIO ODVAJAJE UMRESTO OPĆE STRAJKA OPĆU AUKCIJU (Spot za mediju budućih suzdržanih radija)
- DOK SE NA OTOKU ORADNO ETO NEHENGE, A U EGIPTU PRVA PRAKMA, NI U NAS SE NDE RADO KUDI (Reklama za izdavač "Vukodlak" u Maršalovom pravcu na bazilicnom svjetu)
- JA ZNAM ŽENJOKA, KAD TAJ NA PUMPA, VJEKITE NA NA PDEO, OČIŠĆEN PUNO, TA SE VIDE NE BU SPUNJULI (Reklama za vlačičaru)

Jesmo li za partiju?

- TVOJE JE DA SE PONAŠAJI
- LIJEVO DESNO, BODJE JAKOJA STANA, OJ ULICE MOJA NESVRSTANA
- GA LEDA NEGO ŠTA, KAKO VI MENI - TAKO VAMA JAI
- TUTE BIIH OR TUTE NE BIIH
- DA BI PARTIJA ŠTO DLEJE TRAJALA, GLAVNE FIGURE MORAJU U JESMO LI ZA PARTIJU
- DOELI

roga, mogao se čuti komentar: "Mali Mali, na prijatelj si rezolucije natika". Vaci glasovita "Zlobista djeca" potvrdila su se i na televiziji. Vračunsko je malobrojni sklad solmista, "skrivena kamerna" bila postavljena u nekakoj mašini samopostavi. Na glasoviti došli su, klasici, glasa, po bjeđa joj očica, a kupci zapljivo u radu čekaju da je ona uhvati. Šef objavljuje da je od tog trenutka sve postupilo što po slo. Hlašnjica, da povući kako je shvatila, kaže da će, znati, samo na sve cijene dođati dvije note, nitko joj čak ni ne protuovrti, a ona naplaćuje ipak kako joj padne na um. Kupci, de čovjek ne porjevra, mirno pčakaju i milijane za cigarete prvo, mineralnu vodu. Tona valja se traže, dubriva komentari! Čim toga, u izradi naplaćeni televizijskih spotova, o AIDS-u "Zlobista djeca" rukovodila su se sloganima: Guma glavu čuva, šubara je prevlak.

A radijske spotove o sili, kao dio društvene akcije i za vlastito zadovoljstvo izradio je i Studija za propagandu Omladinskog radija. Jedan od njih nagraden je za tekst na nedavno održanom festivalu marketinga i propagande u Budvi. Onda je Omladinski radio postao od nio sve najvažnije javne nagradu. On je spot, nagradu sa radiju, nagradu za tekst. To nisu prva nagrada, nego još jedan dobitak kvaliteta. Drugi spot o AIDS-u glasi: "Šta je to? To je prava/kaži živjeti na meni je presudativ i prezvalvom se može i sa svojim po kopirvanju, ništa!

Informacija i dosjetka

Ne nije kreativnost jedini način da se načini uspješan spot. Majstorović kaže da je spot koji je u budvi odnio veliku nagradu, misli, perfidna. Podrijele pričam - Nikola, Nikoleta, reci ti nama koji su avtorovi avtorosti - Pa, izvori avtorosti jesu: Sunce, kišica, vrijeme, pozicija, onda farulje. Pošibe se Nikola, napokon došli da je lever avtorosti i tempora "Looohau-oh" sa "Eurevencost" informacija. A glas preporučuje kupcima da unesu više avtorosti u svoje misli. U spotu je triput ponovljen slogan "Looohau-oh", dakle, i kao je naglasna informacija, zatim u je dosjetka i aluzija na Tulu, a sve to u samo nekoliko desetak sekundi. Spot se gradjen za radiju, koji preporučuje "masu" 30 - također ima sve 14 slomova.

Drugi čest način je doloznačnara hui mor. Iliki "Koala" privlačio je reklamu koja se savršeno riječima: "Učinite me, vjerno uslugi vašem odličanju i nje se pokazao, a za film "Vještica iz Eastwicka" reklama ima pitanje: "Jesu li žene bolje

STUDENT CENTRE OF UNIVERSITY OF ZAGREB
CULTURE DEPARTMENT - TV CHANNEL 3
YUGOSLAVIA, 41000 Zagreb, Savska 25
Tel: 041/278-611, telefax 41 42 35 09

NAJVAŽNIJE O ZAGREBAČKOM TREĆEM

1. Osnivač, izdavač, organizator i producent, te kreator ZAGREBAČKOG TREĆEG TV kanala jest OOUR KULTURA Studentskog centra sveučilišta u Zagrebu, ustanova koja se - usprkos svom nezgrapnom imenu - može podičiti s tradicijom od tri desetljeća stvarnih proboja u novo na područjima kulture (Teatar ITD, Razlog, BibliOTEKA, Muzički salon, Galerija SO), istraživanja medija (Multimedijalni centar, Centar za film) i organiziranja slobodnog vremena mladih (SEUC s kompleksom kulturno-umjetničkih te Kino i Klub SO sabavno-rekreativnih programa). Ovo nije ni prvi dodir OOUR-a KULTURA (ime je stvarno iz nekih prošlih vremena) s televizijom posebno - Interna televizija Studentskog naselja "Stjepan Radić" djeluje već dvije godine - ali ni s medijima masovne komunikacije općenito. Jer, OOUR KULTURA (kakvo ime!) suizdavač je Omladinskog radija 101.
2. Oduvijek su se prikupljali dokazi za staru tesu kako mali ekran razara obitelj, društvo, ličnost... Naš pokušaj, pak, pruža čvrst dokaz za posve suprotnu tvrdnju - **televizijska grad!** Naime, čisti prihod ostvaren ovim medijskim poduhvatom namijenjen je obnovi i revitalizaciji jednog snažnog spomenika kulture (točnije arhitekture) - tzv. Franusovog ili Okruglog paviljona nekadašnjeg Zagrebačkog velešajma, a sadašnjeg Studentskog centra u Savskoj 25.
3. ZAGREBAČKI TREĆI započinje emitiranjem u **ponedjeljak, 6. studenog, 9. sata u 15 sati, a završava 7. siječnja 1990. u 3 sata isa ponoći, a postoje i drugačija rješenja, tj. mogućnosti produženja potonjeg termina.** U tom ćemo razdoblju svakodnevno (radnim danom od 15 do 01, vikendom od 10 do 03) prikazati ukupno 42. 990 minuta programa.

Omladinski radio i Zagrebački treći razbijali su politički sustav bivše države

VIII. STUDENTSKI CENTAR U DOMOVINSKOM RATU (1991. - 1995.)

VIII. 1. Preustroj ustanove

Prve godine ovoga razdoblja događanja u SC-u i oko njega bile su burne i dramatične. Političke promjene u zemlji proizvele su i promjene u gospodarstvu, upravi itd., pa se još od 1986. do 1992., kako smo već vidjeli, postavlja pitanje boljeg i svrhovitijeg poslovanja SC-a, a time i njegova oblika i ustroja SC-a: dioničko društvo, javno poduzeće, fondacija, zasebna poduzeća itd. Nestalna vremena izazvala su i nestalnu financijsku situaciju i nelikvidnost, pogotovu prve godine razdoblja, obilježenu brojnim poteškoćama. Odnosno, i SC, koji ima relativno dugu tradiciju, sada će se susresti s okolnostima u kojima dotad nije bio.

Iako je još 1989. bio počeo proces razjedinjavanja SC-a stvaranjem samostalnih poduzeća, sada se situacija bitno mijenja i ide se za očuvanjem jedinstvenoga SC-a. Novo vrijeme tražilo je nov ustroj i nove kadrove i nužnost ustroja prema Zakonu o usmjerenom obrazovanju, u čemu je SC kasnio.¹ Postavljanjem i stupanjem novoga ravnatelja, mr. Cvitana Milasa od 1. svibnja 1991.² teče proces objedinjavanja i novog ustroja te poboljšanja stanja u SC-u. Tražio se optimalan oblik ustroja i poslovanja, o čemu su odlučivali i sami radnici. Tako se na referendumu 6. lipnja 1991. izjašnjavalo o Sporazumu o promjenama u organiziranju radne organizacije SC Sveučilišta u Zagrebu, tj. o novom ustroju SC-a. O rezultatima referenduma usvojen je izvještaj na sjednici Savjeta SC-a 11. VI. a Sporazum o promjenama u organiziranju RO SC proglašen usvojenim. Također je na sjednici usvojen prijedlog Statuta i poslan na javnu raspravu.³ Tako je 4. srpnja 1991. referendumom proglašen Statut⁴ pa se stvara jedinstvena organizacija studentskoga standarda koja se dosad sastojala od šest OOUR-a. SC je sada sastavljen od sektora kao posebnih funkcionalnih jedinica a tvrtka se zove "Studentski centar Sveučilišta, s potpunom odgovornošću, Zagreb, Savska 25". Studentski centar je podijeljen na osam sektora: Sektor smještaja, Sektor prehrane, Sektor privremenog i povremenog zapošljavanja, Sektor kulturne djelatnosti, Sektor športa i rekreacije, Sektor komercijale, Sektor financijsko-

1 Rješenje u vezi s inspekcijskim pregledom 11. i 13. III. 1991., Prosvjetna inspekcija Gradskog sekretarijata za obrazovanje, kulturu i znanost, Klasa: UP600-04/91-01/30, URBROJ: 251-06-03-91-2, Zagreb, 2. IV. 1991.

2 Rješenje o imenovanju ravnatelja Studentskog centra Sveučilišta u Zagrebu mr. Cvitana Milasa, Ministarstvo prosvjete i kulture, kl. oznaka: 080-04/91-01-05, URBROJ: 532-07/91-01, Zagreb, 17. IV. 1991.

3 Odluka o usvajanju Izvještaja komisije za provođenje referenduma i proglašenju Sporazuma o promjenama u organiziranju Radne organizacije Studentski centar Sveučilišta u Zagrebu, Skraćeni zapisnik 14. sjednice Savjeta Studentskog centra održane 11. VI. 1991., Savjet SC-a, broj: 05/242-1313-15/91, Zagreb, 24. VI. 1991., SC pismohrana

4 Odluka o usvajanju Izvještaja komisije za provođenje referenduma i proglašenju Statuta Studentskog centra Sveučilišta u Zagrebu, Savjet SC-a, broj: 05/242-1313-16-2/91, Zagreb, 8. VII. 1991., SC pismohrana

G L A S A Č K I L I S T I Ć
za odlučivanje na referendumu

Na referendumu koji se održava 06. lipnja 1991. godine radnici osnovnih organizacija udruženog rada Studentskog centra Sveučilišta u Zagrebu tajnim glasovanjem se izjašnjavaju o SPO-RAZUMU O PROMJENAMA U ORGANIZIRANJU RADNE ORGANIZACIJE STUDENTSKI CENTAR SVEUČILIŠTA U ZAGREBU.

Glasam:

"ZA"

"PROTIV"

NAPOMENA: Glasovanje se vrši na način da se zaokruži riječ "ZA" ili "PROTIV"



Nakon uspješnoga referenduma SC je postao jedinstvena i koherentnija ustanova

računovodstveni i Sektor općih poslova. Djelatnost SC-a temelji se na Zakonu o usmjerenom obrazovanju i drugim zakonima. Njegova je djelatnost od posebna društvenog interesa a obavlja se na području studentskoga standarda.⁵

Na sjednici Savjeta SC-a 24. VII. 1991. donesena je odluka o usvajanju novoga pravilnika o sistematizaciji radnih mjesta u SC-u⁶, usvojen je Pravilnik o radnim odnosima SC-a, imenovan novi Savjet i predsjednik (Josip Joh), imenovano Natječajno povjerenstvo za imenovanje pomoćnika ravnatelja. Donesene su odluke o imenovanju v.d. pomoćnika ravnatelja pojedinih sektora: Nikola Vrcelj (smještaj), Milan Golubić (prehrana), Ivan Lešković (Student servis), Hrvoje Došen (Kultura), Dušan Ercegovac (Sektor komercijale), Rajko Andabaka (Služba općih poslova), Darinka Sertić (Sektor financijsko-računovodstveni), i to najduže na šest mjeseci. U skladu s provedenom procedurom i važećim zakonima 6. je rujna sudu dostavljena prijava za upis organiziranja radne organizacije kao jedinstvene RO bez OOUR-a, ali je zahtjev odbijen zbog zakonske neusklađenosti⁷ i to na temelju Zakona o usmjerenom obrazovanju.

Kapaciteti smještaja su nepromijenjeni, odnosno 7133 ležaja, a kvaliteta je uglavnom ujednačena u svim domovima osim u domu "Ivan Meštrović" (prije "Moša Pijade") i u dijelu starih paviljona u domu "Laščina" (prije "Ivo Lola Ribar"). U okviru sektora smještaja osobita novost su novi kriteriji za smještaj u domove. I dalje se nastavlja adaptacija i rekonstrukcija domova "Dr. Ante Starčević" (prije "Nina Maraković") i doma "Laščina". Inače, domovi su preimenovani: SD "Nina Maraković" u SD "Dr. Ante Starčević", SD "Moša Pijade"

5 Statut Studentskog centra Sveučilišta u Zagrebu, broj: 05/242 - 1313 - 16 -2/91, Zagreb, 8. VII. 1991.

6 Pravilnik o organizaciji i sistematizaciji radnih mjesta, broj: 05/242-231-11-5/91, Zagreb, 25. VII. 1991.

7 Rješenje o upisu organiziranja radne organizacije bez OOUR-a "Studentski centar Sveučilišta u Zagrebu" p. o. Zagreb, Reg. ul. 1-843, Fi-9413/91, odbija se; Okružni privredni sud Zagreb, Zagreb, 14. X. 1991.



SD "Stjepan Radić" studenti su nazvali tako još 1971., a 1990. su inicirali izgradnju spomenika pa je u domu 5. XII. 1990. otkrivena bista Stjepana Radića

u SD "Ivan Meštrović" i SD "Ivo Lola Ribar" u SD "Laščina" odlukom Savjeta SC-a 16. prosinca 1991. na prijedlog Sveučilišta i ministra kulture i prosvjete Vlatka Pavletića.⁸ Osim restorana u Savskoj i u domovima slični prostori postoje i djeluju na Šumarskom, Medicinskom, Veterinarskom, Ekonomskom, Fakultetu strojarstva i brodogradnje te na Agronomskom fakultetu.

Omladinski radio 101 koji je začet i radio u krilu SC-a, odnosno njegova Sektora za privremeno i povremeno zapošljavanje i bio njegovim javnim glasilom. Sredinom godine izišao je iz okrilja SC-a i postao samostalnom radnom ustanovom, odnosno radiodifuznim medijem. Potaknut time, SC će poslije, radi osuvremenjivanja, informiranosti i boljitka studenata od Ministarstva znanosti i tehnologije tražiti dodjelu parametara za radijsku postaju jer postoje prostorne, kadrovske, tehničke i zakonske pretpostavke za emitiranje radijskog programa.⁹

VIII. 2. Studentski centar u ratnim okolnostima

Nove društvene i političke okolnosti u kojima se našla domovina Hrvatska donijele su i novu situaciju s kakvom se SC dotad nije susretao pa se našao

8 Odluka o promjeni imena studentskih domova, Skraćeni zapisnik 4. sjednice Savjeta Studentskog centra od 16. XII. 1991., Savjet SC-a, Zagreb, 16. XII. 1991.; Odluka o promjeni imena studentskih domova, Savjet SC-a, broj: 05/242-231-4-3-91, Zagreb, 17. XII. 1991., SC pismohrana

9 Zahtjev za dodjelu parametara za radijsku postaju, SC, 7. IV. 1994.



STUDENTSKI
CENTAR
SVEUČILIŠTA
U ZAGREBU
Zagreb,
Savska cesta 25
SEKTOR
STUDENT
SERVIS
Telefon:
01 42 16 890
15 80 32
Telefax:
01 42 81 95

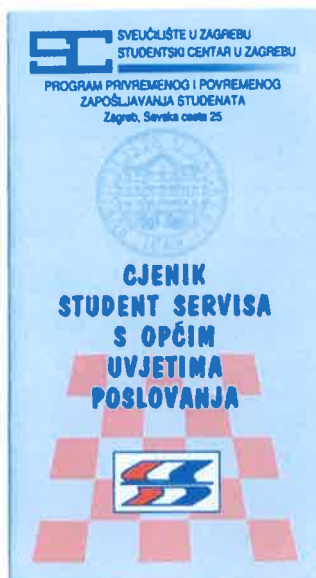

*Student servis,
neobično važna
ustanova za osobni i
društveni studentski
standard, pokretač,
suorganizator,
financijer i sl. većine
naprednih programa
u okviru SC-a, pa i
ovoga programa*



u izvanrednim, i to ratnim okolnostima. U izvanrednim se okolnostima SC nalazio više puta (prihvat skopskih studenata poslije potresa u Skoplju 1963., poplava u Zagrebu 1964., Univerzijade '87. itd.). Međutim, sadašnja situacija je mnogo dramatičnija.

Naime, zbog raspada države, započetih ratnih sukoba i progona hrvatskoga puka sa svojih povijesnih i životnih prostora pojavio se problem smještaja hrvatskih prognanika, izbjeglica i raseljenih osoba, odnosno svih protjeranih iz svojih domova. Odnosi se to i na studente hrvatske narodnosti, bilo iz RH, bilo iz drugih republika države. U početku se to odnosi na ugrožene osobe iz ratom zahvaćenih prostora Hrvatske, a potom i na Hrvate, poglavito iz BiH, ali i iz SR Jugoslavije. Smještaj i prehrana, odnosno prihvat pripadnika koji su napuštali JNA, protjeranih studenata, studenata hrvatskih branitelja (HV i HVO) dodatno je opteretio djelatnost SC-a koji je, ipak, spremno prihvatio odgovornu dužnost i uspješno je realizirao. SC je i u tom momentu imao aktivan i tvoriteljski odnos, tj. iskazao je maksimalnu susretljivost prema ratnim stradalnicima i uspješnu organizaciju u prihvatu svih ugroženih. Utvrđena politika smještaja i prehrane studenata prognanika i izbjeglica s najvišim je obzirom provođena u SC-u. Smještajni prostori, između ostaloga, povećavani su preuređenjem učionica, crtaonica, čajnih kuhinja, TV dvorana i uredskih prostora.

Kako SC ima bogato iskustvo i odgovarajuće potencijale za masovnu prehranu, to je između odgovarajućih tijela Grada Zagreba i SC-a došlo do sporazuma o pripremi hrane za hrvatske branitelje i ostalih postrojba uključenih u

obranu zemlje.¹⁰ Prehrana branitelja je počela od 5. X. 1991. a sada, sukladno postignutom sporazumu, precizirana u potrebnim elementima. Dnevno je pravljeno 20.000 - 25.000 obroka za HV. Priprava i kuhanje hrane za potrebe oružanih snaga obavljano je kapacitetima u Savskoj (bio zatvoren za studente) i cijelo vrijeme bio na usluzi i odgovornoj dužnosti koju je optimalno odradio na zadovoljstvo svih zainteresiranih, o čemu danas svjedoče i priznanja. Pripravljeno je i distribuirano blizu osam milijuna obroka. Prehrana branitelja obavljala se do lipnja 1992. godine, ali se dio obroka za hrvatsku vojsku i dalje pripravljao u restoranima SC-a.¹¹ "Pripremiti i realizirati 7.891 588 obroka za studente i 2.598 677 za Hrvatsku vojsku i prognanike u toku 1991. g. Sektor je kroz svojih deset restorana mogao ostvariti samo potpunom angažiranošću i stručnosti svih djelatnika. Dnevno realizirati 29 139 obroka je zadaća kakve za usporedbu nema na našim prostorima".¹² Istodobno je dom "Laščina" sa svojim radnicima bio u funkciji opskrbe i smještaja hrvatskih gardista. Prvog rujna 1991. u SD "Laščina" uselili su pripadnici ZNG za koje je pripremana hrana i organiziran smještaj (480 kreveta) i ostalo u domu cijelu akademsku godinu. Pomoć u prehrani braniteljima pružana je gotovo na samom početku rata, kao i pripadnicima Narodne zaštite.

Međutim, nisu samo studenti i branitelji bili briga SC-a. On je u suradnji s Uredom Vlade RH obavljao ispomoć u prehrani (priprema i distribucija hrane) prognanika i izbjeglica koji su stizali u Zagreb s raznih strana, bilo dočekujući ih na Glavnom kolodvoru, bilo na mjestima kolektivnoga smještaja, kao npr. u Ciboni, Domu športova, Kutiji šibica, Martinovki, Sutinskim vrelima itd., prihvatio velik broj vojnika prebjega raznih nacionalnosti iz bivše JNA u studentske domove i omogućio oporavak i nesmetan odlazak svojim kućama, dodijelio stotinjak kreveta s potrebnom krevetninom osvojenoj vojarni na Selskoj cesti, dijelili humanitarnu pomoć, pa i financijsku ugroženima i slabijima, održavani kulturni programi za ugrožene i stradale, za općehrvatsku stvar itd.¹³ Sve to pokazuje da je SC odgovorno postupio u kritičnom trenutku i odgovorio domoljubnoj obvezi. Osim toga SC je i financijski pomagao izbjeglicama i studentima izdvajajući dnevnicu svakoga zaposlenog ili jednokratnu pomoć.¹⁴ U prošloj ak. god. 1990./1991. uslugama prehrane koristilo se oko 24.000 studenata a dnevno je pripravljano prosječno 33.000 obroka. Povećana prehrana

10 Ugovor o organiziranju prehrane za pripadnike Zbora narodne garde Republike Hrvatske - Gradskog štaba teritorijalne obrane i Zagrebačkog korpusa i narodne zaštite Grada Zagreba, broj: 05-242, Studentski centar Sveučilišta u Zagrebu i Skupština Grada Zagreba, Gradski sekretarijat za gospodarstvo, Zagreb, 9. X. 1991.

11 Informacija o organiziranju prehrane za pripadnike Hrvatske vojske, SC, Sektor prehrane, Zagreb, 1992., SC pismohrana

12 Elaborat o radu Sektora prehrane, izradio Tomislav Jurkić, dipl. inž., SC, Sektor prehrane, Zagreb, veljača 1992., str. 9.

13 "Predmet": Sveučilište u obrani i preporodu Hrvatske - Dies academicus 1992., SC, Ured ravnatelja, Zagreb, 24. VI. 1992.

14 Odluka o izdvajanju pomoći, III. sjednica Savjeta SC-a, broj: 05/242-231-3/91, Zagreb, 6. XI. 1991.).

posljedica je odluke Republičkog fonda usmjerenog obrazovanja da svi redoviti studenti imaju pravo na subvencioniranu prehranu, što su studenti iskoristili. Ove je ak. god. definitivno preuzet i otvoren restoran na Ekonomskom fakultetu. To se pokazalo opravdanim jer se broj konzumenata zbog velikog broja studenata ekonomije te studenata iz blizine s drugih fakulteta, s prehranom prebacio na ovaj restoran.

Bonovi studentske prehrane na početku devedesetih prošloga stoljeća



U Sektoru privremenog i povremenog zapošljavanja poslovanje je bilo otežano zbog konkurentskih organizacija u gradu pa je i dobit bila manja. Provizija (18%) najvećim se dijelom koristila za standard studenata, a što druge konkurentске tvrtke nisu činile. Osim toga ovdje je u drugoj polovici 1991. došlo do preustroja pa je računalna radionica prebačena u Sektor kulture a buffeti Teatra &TD i Kina SC u Sektor prehrane. I knjižnica s osobljem, cjelokupnim knjižnim fondom, inventarom, što je dosad pripadalo Sektoru privremenog i povremenog zapošljavanja studenata, od 1. siječnja 1992. pripadaju Sektoru kulturnih djelatnosti.¹⁵

Nekadašnjem OOUR-u "Plastika servis" koji od 1985. djeluje kao samostalno poduzeće "RECOL" u vremenu ovih promjena poslovnost sve više opada pa se predlaže njegovo spajanje s RO SC. Međutim, on će prema prijašnjem sporazumu, napustiti prostore u SC-a i tako će nakon tridesetak godina ova djelatnost biti isključena iz poslovanja SC-a. Događaju se i druge kadrovske i organizacijske promjene u SC-u. Tako je na prijedlog zaposlenih radnika društvenog poduzeća RJ Neoplanta - "Savica-promet" d.o.o., W. Piecka 6 Zagreb, Savjet SC-a 11. studenoga 1991. donio odluku o njegovu pripajanju SC-u s cjelokupnom imovinom, radnicima (4 radnika) i njihovim pravima od 13. XI. 1991. godine. SC je time obogatio i proširio svoje prostorne i kadrovske kapacitete, neophodne u svakodnevnom poslovanju.¹⁶

U ratnim okolnostima SC je u ak. 1991./1992. godini pokušavao pronaći najbolji način poslovanja. Broj upisanih studenata na Sveučilištu u Zagrebu bio je 47.913. Zbog priljeva studenata iz okupiranih hrvatskih prostora, studena-

15 Obavijest Sektoru opće-pravnom i kadrovskom; Zapisnik o primopredaji opreme i prostora Sektoru kulturnih djelatnosti, SC, Sektor privremenog i povremenog zapošljavanja studenata, Zagreb, 8. IV. 1992., Izvještaj o radu knjižnice 1. 1. 1992. – 31. 12. 1993.

16 Skraćeni zapisnik sa 3. sjednice Savjeta SC-a, Zagreb, 11. XI. 1991., Bilježnica zapisnika Savjeta Studentskog centra u Zagrebu 1991. – 1993., SC pismohrana; Odluka Savjeta SC-a o prihvaćanju odluke radnika Društvenog poduzeća "Savica-promet" o pripajanju SC-u, broj: 05/242-231-3-9/91, Zagreb, 12. XI. 1991.

ta Hrvata iz zemalja nastalih raspadom države, studenata povratnika iz inozemstva za koje se također moralo skrbiti, moralo se pobrinuti i za dodatne smještajne kapacitete. Osim domova, ak. god. 1991./1992. unajmljeni su i korišteni Omladinski hotel u Petrinjskoj (160 mjesta za studente sa statusom prognanika), korišten ratnih godina, kao i u samom poraću, ali sa smanjenim kapacitetom, GP "Novogradnja" (300 mjesta) i preuređivani prostori u domovima "Stjepan Radić" i "Dr. Ante Starčević" (160 mjesta u učionicama i crtaonicama tih domova). Inače, utvrđen je status i odnos prema svim kategorijama studenata (redoviti, prognanici, strani studenti itd.). Ove je ak. god. prvi put raspisan natječaj i za studente - hrvatske vojnike, provodi se program pomoći hrvatskim vojnicima i žrtvama srpske agresije radi njihove resocijalizacije i prevladavanja posljedica. Studenti prognanici oslobođeni su u participaciji troškova. Od te se godine subvencioniraju i studenti-podstanari u visini cijene smještaja u studentskom domu (3000 studenata), a za ostale studente izmijenjen je iznos participacije koja sada iznosi 50% troškova. Kao i svake, tako se i te godine ulagalo u tekuće održavanje objekata smještaja. Poduzimani su i veći zahvati kao što su rekonstrukcija dvaju stambenih paviljona, sanacija krova, kotlovnice i sustava grijanja i tople vode na "Laščini". Inače za poslovanje Sektora smještaja, kao i cijeloga SC-a korištena su sredstva Republičkoga fonda usmjerenog obrazovanja, participacije studenata i komercijalnih djelatnosti SC-a. Da bi se popravili, zapravo ublažili, odavno nedostatni smještajni potencijali, jer kapaciteti zadovoljavaju tek 50% zahtjeva studenata za stanovanjem u domu, a također i kuhinjskog i konzumnog prostora u Sektoru prehrane, SC i Sveučilište tražili su od odgovornih - državnih, sveučilišnih, gradskih i vojnih tijela dodjelu dijela kapaciteta bivše JNA - vojarnu "Maršal Tito", dom Vojne akademije za potrebe smještaja, bavljenja športom... studenata.¹⁷ Nažalost, pozitivnog odgovora nije bilo.

Uslugama prehrane koristilo se 10% više studenata nego prošle godine. U suradnji s Ministarstvom rada i socijalne skrbi SC se brinuo i za prehranu studenata-prognanika čiji se broj kretao od 1500 - 2000. Inače, kao i u uslugama stanovanja, tako je Savjet SC-a 30. VI. 1992. za Sektor prehrane usvojio Pravilnik o korištenju subvencionirane prehrane studenata, prvi takav pravilnik uopće a također i novi domski red¹⁸, čime se reguliraju prava i obveze zainteresiranih u vezi sa smještajem, boravkom u domu te prehranom studenata. Unatoč ratnim okolnostima, o standardu studenata se jako mnogo vodilo računa, i to mnogo bolje nego u prijašnjim mirnodopskim vremenima.

17 Predmet: Podaci o potrebnom prostoru - vaš broj 01-176/1-1992., SC, broj: 01/01-123/92, Zagreb, 7. II. 1992.; Zapisnik 23. sjednice Predsjedništva Skupštine Sveučilišta održane 9. srpnja 1992, Predsjednik predsjedništva Skupštine Sveučilišta u Zagrebu; Zahtjev za ustupanjem bivšeg vojnog učilišta - bivše vojne akademije ili drugog prostora, Studentski centar, broj: 01/01-907/92, Zagreb, 28. X. 1992.

18 Pravilnik o korištenju subvencionirane prehrane studenata i Domski red, Zapisnik 8. sjednice Savjeta Studentskog centra, SC, Zagreb, 30. VI. 1992.

Za ilustraciju neka posluži primjer standarda studenata, odnosno iznosa koji student plaća u prethodnom desetljeću (1982. - 1992.):

1982.: 62% cijene smještaja i 58% cijene prehrane plaća student;

1992.: 28% cijene smještaja i 19% cijene hrane plaća student.¹⁹ Od 1. ožujka 1992. povećane su cijene za studentski standard pa će student plaćati 30% a država 70%.

Unutar SC-a događaju se pojedine promjene pa npr. knjižnica, učionica, kompjutorska radionica, kao i njihovi kadrovi, prostori, oprema, oprema škole stranih jezika od Student servisa u travnju preuzima Sektor kulturnih djelatnosti.²⁰

Studentski centar je dobio odobrenje za obavljanje poslova posredovanja pri zapošljavanju studenata i učenika na privremenim i povremenim poslovima za redovne studente i učenike pod određenim uvjetima²¹ čime Student servis SC-a nastavlja s dosadašnjim radom.

Poznata misao i izreka da u ratu muze šute, ovdje je potpuno opovrgnuta. Sektor kulture, kao i ostali dijelovi SC-a, maksimalno se angažirao i pridonosio općem ozračju. Uz uobičajene aktivnosti zamijećujemo važne novosti u ovom sektoru. Osim već postojeće škola stranih jezika sada djeluje i računalna radionica (od 1991.) gdje se održavaju tečajevi MS DOS, dBASE IV, WordPerfect, AutoCAD, a začinju se i održavaju važni projekti ne samo za SC, nego i šire. Riječ je o projektima "Dani hrvatskog filma" i "Pasijska baština". Ovim dvjema manifestacijama koje osvjedočuju novi duh i novo ozračje u SC-u, a i šire, njeguje se hrvatsko stvaralaštvo i baština. Te godine posjetilo ih je oko 12.000 gostiju. O značenju i veličini tih projekata govori i to da se održavaju sve do danas. Tako je likovni, glazbeni, kazališni, filmski, znanstveni i folklorni program uz tradiciju Velikog tjedna - "Pasijska baština" izvođen od 11. do 19. travnja u SC-u i crkvi sv. Katarine na Gornjem gradu, tradicionalnom hramu hrvatskih sveučilištaraca. Prvi "Dani hrvatskog filma" održani su od 30. I. do 4. II. 1992. godine. Obadvije manifestacije imale su izniman uspjeh i praćene su s velikim zanimanjem. Teatar & TD pokrenuo je Scenu suvremene hrvatske drame s mladima kao nositeljima projekta i u glavnim ulogama, uvedena je dosad nepostojeća jedinica SC PRESS koja će publicirati i promicati rad SC-a, uvedene nove radionice u SKUC-u itd.²²

Stupanjem na snagu Zakona o ustanovama (NN RH br. 76/93, Zagreb, 16. VIII. 1993.) SC je 24. VIII. 1993. postao ustanovom nad kojom je RH stekla osnivačka prava. Nešto poslije, stupanjem na snagu Zakona o visokim učilištima (NN 96/93,

19 Zaključci Odbora za studentski standard Skupštine Sveučilišta u Zagrebu, Zagreb, 7. VII. 1992.

20 Zapisnik o primopredaji opreme, prostora i kadrova Student servisa od strane Sektora kulturnih djelatnosti, Zagreb, 8. IV. 1992.

21 Suglasnost Ministarstva rada, socijalne skrbi i obitelji SC-i za posredovanje pri zapošljavanju studenata i učenika; Klasa: 102-02/92-01/33, URBROJ: 524-03-92-3, Zagreb, 21. IX. 1992.

22 Sažetak izvješća o djelovanju u školskoj godini 1990./1991., SC, Sektor kulture, Zagreb, 13. XII. 1991.



PASIONSKA BAŠTINA
28. 03. - 12. 04. '93.

SC:

Dani hrvatskog filma i Pasionaska baština nastali su u okrilju SC-a u vrlo teško doba, 1992. g.; i danas su manifestacije iznimna značenja za hrvatsku kulturu

Zagreb, 25. X. 1993.) 2. studenoga 1993., RH je prenijela vlasništvo i osnivačka i prava nad SC-om na Sveučilište u Zagrebu. SC otad djeluje po Zakonu o visokim učilištima RH i postaje ustanovom u sustavu Sveučilišta u Zagrebu. SC je inače do 20. svibnja bio u nadležnosti Ministarstva prosvjete, kulture i športa, a nakon toga se upisuje u registar koji vodi Ministarstvo znanosti i tehnologije. Dotadašnje upravno tijelo – Savjet SC-a u kojem su bili predstavnici radnika, studenata i društvene zajednice prestao je s radom 14. VII. 1993.²³

Demokratske promjene omogućile su velike društvene promjene koje se odražavaju i u SC-u. Jedna revolucionarna, donedavno nezamisliva, uvođenje je duhovnoga programa, odnosno Katoličkoga pastoralnog ureda u SC. Pastoralni rad sa studentima u institucionalnom smislu uvodi se u SC ak. 1993./1994. godini postavljanjem Josipa Stanića, SDB, kao katehete za studente u student-

²³ Zapisnik o nadzoru poslovanja Studentskog centra u Zagrebu, Savska cesta br. 25 u 1993. i 1994. poslovnoj godini, Postaja Financijske policije za Zagrebačku županiju i Grad Zagreb, Ministarstvo financija, Klasa: 470-06/93-04/542, URBROJ: 513-10-02/93-03, Zagreb, 15. II. 1994.

skim domovima u Zagrebu.²⁴ Zamišljen je kao komplementarna aktivnost ostalim sadržajima što ih SC pruža kao studentu pojedincu a i kao posebnom društvenom sloju koji se nalazi u fazi odrastanja i sazrijevanja.

Počev od 6. prosinca 1993. dogodili su se studentski nemiri zbog smanjena proračunskog iznosa za studentski standard i najave povećanja njihove participacije u cijenama usluga.²⁵ Nemiri su rezultirali dogovorom zainteresiranih pa su tada utvrđeni parametri koji vrijede još i danas. Student participira u prehrani 35% (4,40 kune) od cijene obroka (12,57 kuna), s tim što se financijski iznos danas (2007.) popeo na preko 16,00 kuna. Preostali, dakle, većinski dio subvencionira država. U cijeni smještaja student mjesečno participira 50% ili (105,00 kuna), od ukupno priznate cijene 210,00 kn mjesečno. Upravo će ovi iznosi, vezani uz parametre, biti generatorom kasnijih gubitaka SC-a.²⁶

Kad je riječ o aktivnostima smještaja studenata, one se odvijaju u skladu s prošlogodišnjim odnosima i stanjem. Tako je osim redovitih aktivnosti ove godine riješeno oko 860 molba hrvatskih vojnika za smještajem te oko 1650 molba prognanika i izbjeglica, kao i subvencioniranje u privatnom smještaju za 3000 studenata.

Pravo na subvencioniranu prehranu imaju redoviti studenti s iskaznicom prehrane, odnosno oko 33.400 ili oko 70% upisanih redovitih studenata. Te je godine realizirano 7.387.680 obroka s tim što je sektor bio pošteđen prehrane za potrebe hrvatske vojske. Međutim, i dalje su kapaciteti (deset restorana) preopterećeni i nedostatni (nedostaje oko 2500 m² restoransko-skladišnog prostora). Da bi se to dijelom popravilo, SC je na Medicinskom fakultetu dodatno osposobio restoran za potrebe tog i susjednih fakulteta, a u restoranu u "Cvjetnom naselju" umjesto usluga gotove/brze hrane sada je osposobljena nova linija s punim sadržajem.

Već smo uočili da je SC, odnosno Student servis svoje kapacitete i usluge širio i izvan Zagreba. U cilju pomoći studentima i postizanja dobiti, Savjet SC-a je 16. III. 1993. donio odluku o otvaranju poslovne jedinice Student servisa u Sisku.²⁷ Godinu dana poslije, 14. VI. 1994. i s istim ciljem osnovana je Poslovna jedinica u Poreču.²⁸

U uslugama smještaja ak. god. 1993./1994. i dalje se koriste objekti GP "Novogradnja" u Župančičevoj ulici - 300 mjesta.²⁹ Uz ostale studente-stanare, u

24 Dekret o imenovanju o. Josipa Stanića, SDB katehetom u studentskim domovima u Zagrebu, Nadbiskupski duhovni stol, Zagreb, broj: 2658/1993, Zagreb, 11. VIII. 1993., SC pismohrana

25 Večernji list, 7. XII. 1993.

26 Informacija o uvjetima poslovanja u 1996. i 1997. godini, SC, 1997., SC pismohrana

27 Odluka o osnivanju Poslovne jedinice u Sisku, Savjet SC-a, broj: 05/242-231-15-3/93, Zagreb, 18. III. 1993., SC pismohrana

28 Odluka o osnivanju Poslovne jedinice u Poreču, SC, broj: 01/01-609/94., Zagreb, 14. VI. 1994., SC pismohrana

29 Ugovor o angažiranju smještajnih kapaciteta, GP "Novogradnja", Zagreb i Studentski centar Sveučilišta u Zagrebu, broj: 01/01-773/93, Zagreb, 12. X. 1993.



Nakon gotovo pola stoljeća predstavnik Katoličke crkve, kardinal Franjo Kuharić stupio je na tlo SC-a: sa studentima nakon tribine "Što je istina o čovjeku?", SKUC, 23. III. 1993.

domove je smješteno 900 studenata hrvatskih vojnika i oko 1800 studenata sa statusom prognanika ili izbjeglice, a oko 250 studenata smješteno je kao treći stanar u dvokrevetnim sobama.

Pravo na subvencioniranu prehranu ima gotovo 30 tisuća učlanjenih studenata. Realiziranih obroka je 6,257.645 ili 13,9% manje nego prethodne godine iz više razloga kao što su npr. smanjenje prava domicilnih studenata (studenti s prijavljenim prebivalištem u Zagrebu), boljem studentskom standardu, neadekvatni kapaciteti SC-a itd.³⁰ SC je za studente prognanike (1860) i izbjeglice (oko 1300) u ljetnoj pauzi (15. VII. - 31. VIII. 1994.) organizirao prehranu u dežurnom restoranu Sektora. Sektor se inače, kao i cijeli SC, susreće s nedostatcima sredstava za nužne popravke, adaptacije, zamjene te za veća ulaganja (novi domovi, restorani i sl.).

Od postavljanja nove uprave i novoga ravnatelja nije bilo nekoga tijela društvene uprave i kontrole u SC-u koji bi pomagao u poslovanju ustanovom. U tom je cilju Upravno vijeće Sveučilišta 19. rujna 1994. imenovalo Upravni odbor SC-a kao privremeno upravno tijelo SC-a: prof. dr. Petar Kraljević, predsjednik, prof. dr. Josip Ćurić i Tomislav Jurkić, dipl. inženjer. Odbor je dobio zadatak da u roku od tri mjeseca donese Statut SC-a i ostale akte potrebne za funkcioniranje SC-a kao ustanove.³¹

I ak. god. 1994./1995. smanjuje se korištenje vanjskih kapaciteta pa se u Omladinskom hotelu u Petrinjskoj koristi samo 90 kreveta. Smanjen je broj ležaja u učionicama i crtaonicama u navedenim domovima na 140 kreveta kao i broj trećih stanara u dvokrevetnim sobama kojih je sada oko 150. U domovima sta-

30 Izvješće o poslovanju Sektora prehrane za 1994. godinu, Financijsko-računovodstveni sektor, Zagreb, travnja, 1995.

31 Rješenje o imenovanju Upravnog odbora, Upravno vijeće Sveučilišta u Zagrebu, broj: 01-128/53-1994, Zagreb, 19. IX. 1994.

nuje, uz ostale studente, i 980 hrvatskih branitelja i oko 1750 prognanika i izbjeglica. Visina studentske uplate za smještaj je i dalje 50% od ekonomske cijene. Pravo na subvencioniranu prehranu sada ima 25.804 studenta, odnosno 54% redovitih studenata, a subvencija iznosi 65% ekonomske cijene prehrane. Studenti su se hranili na 11 lokacija (otvorena usluga gotove brze hrane na ALU - Jabukovac). Ove je godine realizirano 6,043.838 obroka ili 3,6% manje nego prošle godine. Odgovornu zadaću prehrane studenata ostvarilo je oko 600 radnika Sektora prehrane. Spomenimo da je u kolovozu 1995. prigodom osloboditeljske akcije "Oluja", SC, dotično restoran u Savskoj, bio angažiran za potrebe hrvatskih osloboditelja.

Kako smo već vidjeli, Upravni odbor SC-a je s obzirom na novu regulativu koja se odnosi i na SC imao obvezu uraditi akte SC-a. Osnovni akt, Statut SC-a, koji uređuje položaj i djelatnost ustanove, donio je Privremeni upravni odbor SC-a 20. IX. 1995. uz suglasnost Upravnog vijeća Sveučilišta u Zagrebu od 23. IX. 1995 i kao takav dostavljen je Ministarstvu znanosti i tehnologije.³²

Jedna od djelatnosti, odnosno radnih jedinica - Grafički servis, koji je djelovao sve od prvih godina SC-a, imao važnu ulogu u radu SC-a, zadovoljavao potrebe SC-a, studenata i građanstva, donosio mu dobit i javna priznanja, sada se gasi. Riječ je o grafičkoj djelatnosti SC-a koja je zbog kvalitete bila prepoznatljiva i izvan okvira Hrvatske. Osim veoma uspješne zanatske realizacije imala je i "Art-club", odjel grafičkog dizajna koji je predlagao, oblikovao i razrađivao ponuđene ideje dajući im konačni oblik.³³ Unatoč idejama i projektima odgovornih za revitalizacijom i modernizacijom, posljednjih se godina u to nije ulagalo te nije uspijevala izdržati tržišnu konkurenciju. Stoga je poslovala s gubitcima ili na granici rentabilnosti pa je donesena odluka o njezinu ukidanju i prestanku s radom 31. VIII. 1995., odnosno do 30. IX. 1995. radi dovršetka započetih i preuzetih poslova.³⁴ Iako je tada faktično prestat s radom, formalno je ukinut sredinom 1996., a radnici Grafičkog servisa raspoređeni su na poslove u drugim radnim jedinicama. Prigovori radnika i obrazloženja o nepotrebnom prestanku rada Grafičkog servisa nisu ni najmanje pomogli.³⁵ Dio opreme poslije je prodan a dio foto opreme darovan je Akademiji likovnih umjetnosti za potrebe nastavnog procesa.³⁶

Domovinski rat (1991. - 1995.) duboko se odrazio i na studentski život. SC je kompleksnom djelatnosti odgovorno i optimalno odgovorio izazovima pred kojima se našao u surovoj zbilji. S obzirom na svoje mogućnosti maksimalno

32 Dostava Statuta Studentskog centra Sveučilišta u Zagrebu, SC, broj: 01/01-775-1/95, Zagreb, 11. X. 1995.

33 Radni materijal, SC, Sektor kultura - grafička djelatnost, Zagreb, 16. VI. 1994.

34 Odluka o ukidanju i prestanku radne jedinice Sektora kulturnih djelatnosti - Grafičkog servisa, Ravnatelj SC-a, broj: 01/01-726-1/95, Zagreb, 14. IX. 1995., SC pismohrana

35 Prigovor zbog prestanka rada RJ Grafički servis, SC, Samostalni sindikat radnika u grafičkoj, informativnoj i izdavačkoj djelatnosti Hrvatske, Podružnica Grafički servis SC-a, Zagreb, 18. VII. 1996.

36 Odluka o darivanju, Studentski centar u Zagrebu, Zagreb, 12. IV. 2000.



SC pripremi dnevno oko 26.000 obroka: iz kuhinje u SD "Stjepan Radić"

su iskorišteni prostorni, materijalni i ljudski kapaciteti, kako u svrhu osiguranja studentskoga standarda, tako i u domoljubnoj obvezi. Djelatnošću u svim oblicima studentskih usluga optimalno je odgovoreno domovinskoj i društvenoj zadaći. Prigodom realizacije djelatnosti SC je sa svim relevantnim društvenim institucijama, poglavito sa Sveučilištem kao matičnom ustanovom, imao plodnu suradnju. Slobodno možemo reći da se SC u izvanrednim okolnostima, unatoč opterećenosti kadrova i tehničkih kapaciteta, izvanredno uspješno nosio i snašao. Istina, zbog stalnog nedostatka sredstava i financijskih poteškoća nisu proširivani kapaciteti, ali su sve usluge uspješno i odgovorno izvršene. SC je, pored redovite djelatnosti, bio oslonac za smještaj vojnika te pripremu i distribuciju hrane hrvatskoj vojsci, kao i u pružanju pomoći prognanicima i izbjeglicama. Kulturni projekti i sadržaji ostvareni u to vrijeme, a jedan broj njih realiziran je u inozemstvu (Europa i Amerika), od nacionalnoga su značaja i značenja jer su bili na crti afirmacije kako same umjetnosti, tako i Hrvatske u europskim i svjetskim okvirima. Zasigurno možemo ustvrditi da je, s obzirom na angažiranost i iskorištenost svih kapaciteta te sukladno tomu i postignutih rezultata i to u svim oblicima djelovanja, i u iznimno teškim vremenima, ovo razdoblje najslavnije, a i najponosnije vrijeme od postanka SC-a do danas.

①

STUDENTSKI CENTAR PRUČILISTA
U ZAGREBU, sektor kulture
CLO-41000 ZAGREB, SAUENKA 21
tel: 277 843, 278 611 / 134, 36

PONUĐA ZA ORGANIZACIJU SVJETSKOG
FESTIVALA ANIMIRANOG FILMA U ZAGREBU
8. - 12. lipnja 1992.

Studentski centar pručilo je u Republici
je doređeno imati posmat kao uspješno organizator
velikih kulturnih predstava i manifestacija.

Još od podavno upamćenog Internacionalnog
festivala studentskih karikatura, najvećep te vrste
u svijetu (u konkurenciji se Erlangenom, Nancyjem,
Wrocławom, ^{Parizom} i Istanbulom), pa sve do dana hrvatskog
filma što su upisani u tiskar, nešto je ^{posled}
redovito organiziran najbitim organizacijama.

Ugled koji smo stekli domo nam je i organizir -
-anje cjelokupnog myšljenja i prenamet te kulturnog
protećen programne rasporeda Univerzitate hoda
je (9000 ^{preko} sportista) i najuglednijih govornika iz cijelog
svijeta na kopce redovljeivo organiziralo nešto
1000, uz još 1500 privremeno angažiranih djelatnika.

~~Fotografije~~
fotografije

Rezultati su takmi uvođenim i stop topa što
je posebno istaknuto stječe se ne samo povrem -
nim organiziranjem velikih predstava, već i stalno -
dnevnom djelatnošću prenamet, myšljenja, privre -
menog i povremenog raspisivanja studenata, ali

Kulturna
djelatnost SC-a za
Domovinskog rata
uvelike je pridonosila
nacionalnoj i
državotvornoj
afirmaciji

IX. IZAZOVI PORAĆA I NOVOG TISUĆLJEĆA (1996. - 2007.)

IX. 1. Poratna problematika

Iako je rat završio, obranjena domovina i samostalna hrvatska država, trebalo je u novim, mirnodopskim, okolnostima odgovoriti potrebama države u sustavu visokoga školstva. SC, dio tog sustava, iako opterećen financijskim poteškoćama, i dalje pokušava pratiti vrijeme, tehnologiju i odgovoriti na nove izazove u svrhu zadovoljenja potreba studentskoga standarda i ispunjenja domovinske obveze.

Prve poratne godine, ili konkretnije ak. 1995./1996. godine, broj dodatnih smještajnih kapaciteta smanjen je pa je u Omladinskom hotelu u Petrinjskoj smješteno samo 60 studenata, a u učionicama i crtaonicama domova ih je neznatno manje - 130. Broj stanara sa statusom hrvatskih branitelja je oko 950 a prognanika i izbjeglica oko 1600. Kao treći stanar privremeno je raspoređeno oko 170 studenata. Te je godine, radi bolje obaviještenosti i zabave studenata, uspostavljen interni razglas u SD "Stjepan Radić". U istom domu ponovno je otvorena knjižnica a u pripravi je i računalna učionica. I u drugim domovima u tijeku su programi obnove zajedničkih prostorija radi športskih, zabavnih i rekreacijskih sadržaja.¹

U Sektoru prehrane nije dolazilo do velikih promjena. Tako je ove godine u jedanaest restorana ostvareno 6,348.188 obroka, ili 5% više nego prošle godine. Ovdje je zaposlen 621 radnik.

Kao velika ustanova koja kontinuirano prati potrebe studenata i samih radnika te radi veće učinkovitosti, u ožujku je donesena nova sistematizacija radnih mjesta.²

Petoga lipnja 1997. Upravno vijeće SC-a donijelo je Statut SC-a. Naziv ustanove je "Sveučilište u Zagrebu - Studentski centar Zagreb", skraćeno: "Studentski centar Zagreb".³ Međutim, već u listopadu vrše se statutarne izmjene.⁴ Po istoj odluci mijenja se i naziv SC-a pa ta sveučilišna ustanova odsada djeluje kao "Sveučilište u Zagrebu - Studentski centar u Zagrebu", skraćeno "Studentski centar u Zagrebu". Umjesto dotadašnjih "sektora" (Statut iz 1991.) ustrojbene jedinice SC-a odsad se nazivaju programima, odnosno službama: Program smještaja, Program prehrane, Program privremenog i

1 Izvješće o radu Sektora za akademsku 1995./1996., SC, Sektor smještaja, Zagreb, 1996.

2 "Pravilnik o organizaciji i sistematizaciji poslova", broj: 01/01-153/96, Zagreb, 15. III. 1996.

3 Statut Studentskog centra Zagreb, Upravno vijeće Sveučilišta, broj: 01/412-0697, Zagreb, 26. VI. 1997.

4 Odluka o izmjenama i dopunama Statuta Studentskog centra Zagreb, 23. X. 1997. sa suglasnosti Upravnog vijeća Sveučilišta, broj 01/536-1297, Zagreb, 10. XII. 1997., objavljena 30. XII. 1997. godine.

Od 1997. u SC-u se redovito održava Smotra Sveučilišta, prezentacija sveučilišnih studija budućim studentima



povremenog zapošljavanja studenata, Program kulture, Služba komercijale, Služba financijsko-računovodstvena, Služba općih poslova i Služba športa i rekreacije. Potkraj godine imenovano je Upravno vijeće SC-a: Ante Juroš, dipl. ing. građ., prof. dr. sc. Petar Kraljević, prof. dr. sc. Ivica Mandić i Zdenko Protuđer.⁵

Osim 7133 mjesta u pet studentskih domova ak. 1996./1997. godine koristi se još 40 kreveta u Omladinskom hotelu u Petrinjskoj te 110 mjesta u crtaonicama i učionicama domova "Stjepan Radić" i "Dr. Ante Starčević". U domovima je oko

1050 hrvatskih branitelja i oko 1100 prognanika, izbjeglica i povratnika. Kao treći stanar sada je oko 150 studenata. Zbog nedostatka sredstava većih ulaganja u domove nije bilo, ali su preuređene učionice u domovima "Stjepan Radić" i "Dr. Ante Starčević", a u "Cvjetnom naselju" preuređen je klub i računalna učionica. Tu se također adaptiraju sobe za invalide a napravljena je nova regulacija prometa u naselju.

U jedanaest restorana (otvoren restoran na ALU u Ilici umjesto usluga gotove brze hrane na ALU-Jabukovac) subvencioniranom prehranom koristilo se 30.184 studenta (66% redovitih studenata) a realizirano je 6,584.874 obroka.

Sredinom 1997. donesena je odluka o privremenom prestanku rada Grafičkog servisa koja je na snazi sve do danas. Mora se ovom prigodom napomenuti da je Grafički servis sedamdesetih godina bio veoma moderno opremljen i predstavljao važnu djelatnost SC-a, bio u službi studenata i mnogo pridonio razvoju ove djelatnosti kod nas. I u komercijalnom i u umjetničkom pogledu ostvario je visoke domete.

Nužno je istaknuti da se od ove godine (veljača 1997.) u suradnji sa Sveučilištem u Zagrebu u prostorima i suorganizaciji SC-a održava manifestacija "Smotra Sveučilišta" na kojoj se budućim studentima, radi što adekvatnijeg izbora studija, prezentiraju fakulteti i akademije sa svojim programima. Ta se manifestacija održava svake godine i već je postala tradicionalnom i nezaobilaznom u sustavu sveučilišnoga života.

Od dodatnih kapaciteta smještaja ak. god. 1997./1998. korišteno je samo 90 mjesta u učionicama i crtaonicama dvaju navedenih domova. U domovima je stanovalo 460 hrvatskih branitelja te 540 studenata sa statusom prognanika, izbjeglice i povratnika. Status trećeg stanara u dvokrevetnim sobama te je godine imalo 170 studenata. Razina uplate stanarine je i dalje 50% od ekonomske cijene.

⁵ Odluka o imenovanju članova Upravnog vijeća Studentskog centra u Zagrebu, Upravno vijeće Sveučilišta u Zagrebu, broj: 01/210-1196, Zagreb, 4. XI. 1996.

Poslije dva mandata ravnanja Cvitana Milasa, odlukom i izborom Upravnog vijeća SC-a od 22. listopada na čelo kuće potkraj listopada (26. X.) 1998. dolazi Zdenko Protuđer.⁶

IX. 2. Kompletiranje, modernizacija i optimizacija pružanja studentskih usluga Studentskoga centra Sveučilišta u Zagrebu

Iako su sredstva za ulaganja mala, ipak su napravljeni neki pomaci u podizanju kvalitete stanovanja, provođenju slobodnoga vremena, kao i ostalih usluga. Tako je 21. rujna 1998. u SD "Cvjetno naselje" za studente s invaliditetom svečano otvoreno i predano na uporabu prizemlje, odnosno 19 soba prvoga domskog paviljona za 19 studenata koje su preuređene i prilagođene njihovim potrebama i mogućnostima. Kako je istaknuto na otvaranju, riječ je o povijesnom trenutku u zalaganju za jednaka prava na život osoba s dodatnim potrebama.⁷ Riječ je o jedinstvenom projektu i velikom koraku u rješavanju problema studenata s dodatnim potrebama. Nešto poslije, 18. XI., u istom domu puštena je u rad informatička učionica i prostor kluba studenata, odnosno prostor za korištenje slobodnog vremena i zabavu studenata „Depresija“.⁸

Osim toga, iako je prethodne (1997.), osnovana Služba za šport i rekreaciju, ove se godine statusno i organizacijski podiže na višu razinu – razinu Programa SC-a i zapravo tek odsad faktički postoji program za šport i rekreaciju.⁹

Taj oblik pružanja studentskih usluga predviđen je još osnivačkim aktom SC-a 1957. godine. Međutim, iako se više puta deklarativno za nj izjašnjavalo, a ponekad i bučno najavljivalo, sve dosad nije zaživio. Stoga je ovo zakašnjeli čin toliko nužne studentske aktivnosti, kao i sadržaja i programa rada SC-a. Sasvim je jasno da je sklad duhovnog, intelektualnog i fizičkog odgoja i aktivnosti uvjet cjelovite i zrele osobe, budućeg intelektualca, znanstvenika i javne osobe. Neposredni sadržaj rada je provođenje športskih i rekreacijskih aktivnosti (natjecanja i rekreacijske aktivnosti) ne samo studenata stanara domova, nego i svih studenata Sveučilišta u Zagrebu. Tako je u SD "Dr. Ante Starčević" osposobljena i u ožujku 1999. otvorena dvorana za fitness i preuređena učionica.¹⁰ Športska natjecanja održana su u malom nogometu, košarci, odbojci, šahu, stolnom tenisu, uličnoj košarci, a u provedbi rekreacijskih aktivnosti osim fitness-kluba u SD "Dr. Ante Starčević" izvode se i tečajevi (obuka neplivača, samoobrana, tečaj za vodi-

6 Odluka o imenovanju ravnatelja Studentskog centra Zdenka Protuđera, Upravno vijeće Studentskog centra u Zagrebu, broj: 01/00-XIII-3/98, Zagreb, 23. X. 1998.

7 „Vjesnik“, 22. IX. 1998., str. 10.

8 Program otvaranja informatičke učionice i „Depresije“, Zagreb, 18. XI. 1998.

9 Odluka o izmjenama i dopunama Statuta Studentskog centra u Zagrebu, Upravno vijeće Studentskog centra u Zagrebu, broj: 01/00-XII-7/98, Zagreb, 14. VII. 1998.

10 Izvješće o radu za period od 1. I. do 15. VII. 1999., Poslovnica za smještaj studenata, SC, Zagreb, 15. VII. 1999.

če čamaca – rafting itd.) a u svim tim aktivnostima sudjelovao je velik broj studenata.¹¹

Za poslovanje SC-a u suvremenim uvjetima iznimno značenje ima uspostavljanje Službe informatike SC-a¹² koja je počela s radom u lipnju iste godine.



Fitness, stolni tenis, košarka... na izboru je studenata za šport i rekreaciju

U domu “Stjepan Radić” u informativnom radu SKUC-a osim Internog razglasa koji je počeo s radom polovicom rujna 1998., od veljače 1999. funkcioniraju i Studentske video stranice (SVS), odnosno omogućen je prijam programa putem tv prijamnika priključenih na postojeću kabelsku mrežu. Otvorena je računalna učionica i preuređena učionica. Izvršene su i adaptacije domova “Stjepan Radić” i “Cvjetno naselje” zbog održavanja 2. Svjetskih vojnih igara u Zagrebu 1999., pri čemu je u SD Cvjetno naselje uveden Interni razglas. U Sektoru prehrane sada je 12 restorana (u ožujku 1998. otvoren je

11 Izvješće o provedenim aktivnostima za razdoblje siječanj – srpanj 1999., SC, Program športa i rekreacije, Zagreb, srpanj, 1999.

12 Odluka o izmjenama i dopunama Statuta Studentskog centra u Zagrebu, Upravno vijeće Studentskog centra u Zagrebu, broj: 01/00-XV-4/99, Zagreb, 12. I. 1999., SC pismo-hrana

restoran na Građevinskom fakultetu/Sveti Duh) pa se subvencioniranom prehranom koristilo 30.184 studenta koji su realizirali 6,684.573 obroka, ili 3,7% više nego prošle godine. Ove, 1998., nakon blizu pet godina povećana je cijena studentskog obroka na 16,70 kuna (student i dalje plaća 35%) čime su donekle ublaženi rashodi i gubitci na račun Studentskoga centra. Kada je riječ o prehrani, mora se spomenuti inovacija u poslovanju. Naime, potkraj te godine počinje se koristiti "iksica" - identifikacijska kartica studenta, kako radi studentske identifikacije - tako i radi realizacije studentskih potreba te zamjenjuje dosadašnje bonove studentske prehrane.¹³

Program smještaja 1999. čini poslovnica smještaja i pet studentskih domova sa 198 zaposlenih radnika i 7210 kreveta (među kojima je 80 kreveta u preuređenim sobama-učionicama u domovima "Stjepan Radić" i "Dr. Ante Starčević"). Od toga su 4% jednokrevetne, 93% dvokrevetne i 3% trokrevetne sobe. I dalje nedostaje oko 3000 studentskih kreveta što se nadomješta subvencioniranjem u privatnom smještaju za 3000 studenata. Cijena smještaja u domovima je i dalje subvencionirana (50%) i plaćaju 105,00 kuna, a nije se mijenjala od 30. prosinca 1993., iako je ekonomska cijena za lipanj 1999. iznosila 417,00 kuna. Unatoč neprekinutim molbama i potraživanjima upućenih posljednjih godina Ministarstvu znanosti i tehnologije za priznavanjem realne cijene studentskih usluga jer su cijene usluga posljednjih šest godina zbog porasta cijena ulaznih proizvoda i usluga, novog načina obračunavanja poreza od siječnja 1994., uvođenja prireza, uvođenja PDV-a (1. I. 1998.), gubitci prema dobavljačima proizvoda i usluga su se gomilali. SC je tako gubio kredibilitet kod dobavljača i stvarao pretpostavke za otkaz sklopljenih ugovora, a sklapanje novih ugovora po nepovoljnijim cijenama. Time je SC uvelike na gubitku jer prihvaća i snosi razliku od Ministarstva priznate i stvarne cijene. Tako je fakturirana razlika za 1999. iznosila gotovo 15,32 milijuna kuna.

U SC-u, odnosno u studentskim domovima "Stjepan Radić", "Cvjetno naselje" i "Dr. Ante Starčević", a na temelju ugovora između SC-a i Ustanove za provođenje vojnih igara¹⁴ i aneksa ugovora¹⁵ prihvaćeni su sudionici 2. Svjetskih vojnih igara što su trajale od 6. do 18. kolovoza 1999. godine. Prema aneksu ugovora 6200 sudionika (športaši, protokol i kultura) ostvarili su od 26. VII. do 19. VIII. 58.508 noćenja¹⁶, kao i prehranu za navedeno osoblje koje je ostvarilo 238.539 obroka i

13 "Sustav za podršku ostvarivanja prava iz studentskog standarda - studentska iskaznica", Ministarstvo znanosti i tehnologije RH, klasa: 650-03/97-01/134, Ur. broj: 533-03-97-139, Zagreb, 23. X. 1998.

14 Ugovor o smještaju i prehrani sudionika 2. Svjetskih vojnih igara, Studentski centar u Zagrebu i Ustanova za organizaciju i provođenje 2. Svjetskih vojnih igara, broj: 01/01-264/99, Zagreb, 10. V. 1999.

15 Aneks broj 1 Ugovora o smještaju i prehrani sudionika 2. Svjetskih igara, Studentski centar u Zagrebu i Ustanova za organizaciju i provođenje 2. Svjetskih vojnih igara, broj: 01/01-264/99-1, Zagreb, 3. VIII. 1999.

16 Evidencija prijavljenih gostiju za vrijeme 2. Svjetskih vojnih igara, Program smještaja, SC, 1999., SC pismohrana

Restoran, SD
"Cvjetno naselje"



oko 7,5 milijuna kuna u tu svrhu, što je mnogo pridonijelo poslovanju SC-a.¹⁷ Sa svim zainteresiranim strankama postignuta je vrlo dobra suradnja. U tu svrhu u domu "Stjepan Radić" popravljene su sanitarije u 9. paviljonu, a u "Cvjetnom naselju" saniran i uređen ravni krov iznad restorana i polivalentne dvorane.

U Programu prehrane je i dalje 12 restorana sa 625 radnika. Ukupno je realizirano 7,138.126 obroka. Uoči Vojnih igara u SD "Cvjetnom naselju" adaptiran je i za 100 mjesta proširen restoran, a u SD "Stjepan Radić" adaptiran restoran, čime su kapaciteti postali primjereniji i povećani, a dobilo se i na uštedi vremena za studente. Ukupni promet Student servisa ove je godine, za razliku od ostalih godina kada se bilježio porast poslovanja, zbog negativnih uvjeta stanja u gospodarstvu, kao i zbog otvaranja servisa za srednjoškolsku mladež opao u odnosu na prošlu godinu za 8,2%. U Student servisu je bilo zaposleno 20 djelatnika. Poslove je preko Student servisa obavljalo 9843 studenta a broj članova bio je 28.982 studenta. Broj registriranih poslodavaca porastao je na 13.336.

Program športa i rekreacije, čiji je rad tek u začetcima, odvijao se kroz natjecanja i rekreacijske aktivnosti. Opseg ponude povećao se u odnosu na prošlu godinu pa je kroz razne aktivnosti bilo uključeno oko 2500 studenata. Organizacija i realizacija odvijala se bilo putem neposredne organizacije natjecanja ili rekreacije na prostorima SC-a, bilo iznajmljivanjem i plaćanjem prostora za studentske potrebe. Međudomska natjecanja su i dalje središnja studentska natjecanja. Te godine uveden je badminton kao nova rekreacijska disciplina. Službe komercijale, financijsko-računovodstvena, općih poslova i služba informatike uspješno pružaju logistiku poslovanju SC-a. Nezamisliv je uspješan rad bez njihove potpore. U okviru Službe općih poslova osnovan je CIS - Centar za informiranje i savjetovanje studenata, ideja podržana od Senata Sveučilišta, kao centra za psihosocijalnu pomoć studentima¹⁸ koji je počeo s radom 6. XII. a svečano otvoren 21. XII. 1999. sa zadatkom da studentima pruža informacije, usluge i pomoć socijalne i pedagoško-psihološke naravi, informacije iz

17 Izvješće o poslovanju Programa prehrane za 1999. godinu, Financijsko-računovodstvena služba SC-a, Zagreb, u travnju 2000., Kratko izvješće o održanim 2. Svjetskim vojnim igrama, SC, ravnatelj, 1999.

18 Zapisnik 11. sjednice Senata Sveučilišta u Zagrebu u ak. god. 1998./99., Sveučilište u Zagrebu, Zagreb, 30. lipnja 1999.; Odluka o organiziranju Centra za informiranje i savjetovanje studenata, Ravnatelj SC-a, broj: 01/01-628/99, Zagreb, 1. XII. 1999., SC pismohrana

domena poslovanja SC-a, student-skih prava, potreba, problematike i slično. Od ove se godine u okviru iste službe održavaju godišnja savjetovanja u vezi s aktualnom problematikom mladih. Do danas su održana savjetovanja na teme "Mladi i droga" (1999.), "Mladi i zapošljavanje" (2000.) i "Mladi i nasilje" (2001.). U SC-u je, inače, ove godine radilo 1020 djelatnika koji su bili u funkciji studentskoga standarda.

Ukupni rad kreiralo je i pratilo Upravno vijeće SC-a, a u ožujku je izabrano novo Upravno vijeće u sastavu: prof. dr. sc. Ivo Galasso (FSB), dr. sc. Mario Jelušić (Pravni fakultet), Ivica Župan (SC), Mario Musa, student (Studentski zbor Sveučilišta), prof. dr. sc. Dragan Milanović, prorektor Sveučilišta u Zagrebu.¹⁹

Rad SC-a u zadnjoj godini drugoga tisućljeća (2000.) i 44. godini njegova postojanja ispunjen je, kao i obično, bogatom i kompleksnom djelatnosti koja se realizirala na uhodani način. SC, kao ni dotad, nije zakazao u svojoj društvenoj obvezi, nego je uspješno odradio svoj posao, iako se susretao s brojnim poteškoćama. Osobite poteškoće i oznake poslovanja ove godine bile su problemi financijske naravi zbog nerealnih cijena studentskih usluga što je SC morao nadoknađivati te izravno miješanje politike u poslovanje SC-a, što se odrazilo u borbi za upravu SC-om. Kapaciteti smještaja nisu proširivani i povećavani a kapaciteti prehrane tek djelomično. Ipak, SC je i formalno i stvarno proširio svoju djelatnost. Iako se SC zbog svojih kapaciteta od prvih godina bavi i turističkom djelatnosti, uglavnom kroz prijam gostiju, sada se tomu pristupilo organizirano. Tako je potkraj 1999. u

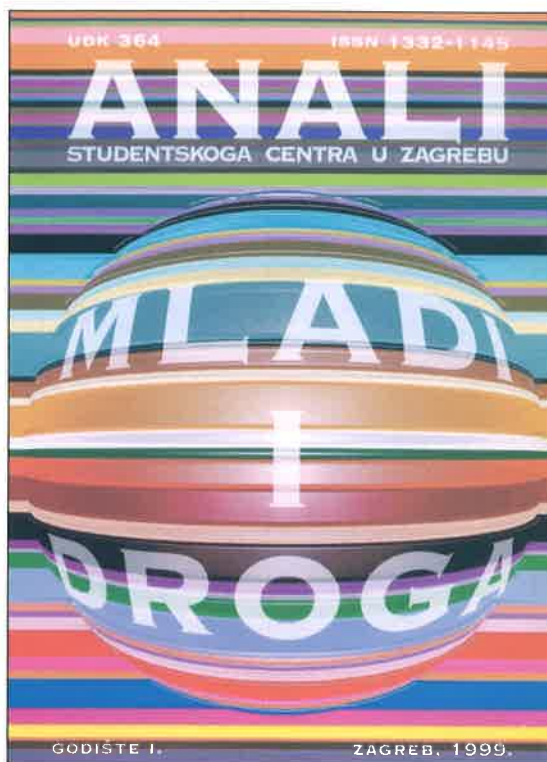

Zbornik radova sa savjetovanja „Mladi i droga“ u organizaciji Službe općih poslova i Centra za informiranje i savjetovanje 1999. godine

SC danas
Srijeda, 31. svibnja 2000.

U Kinu Forum u 20 i 22 sata možete pogledati film **ČOVJEK NA MJESECU**, uloge: Jim Carrey, Danny DeVito, Courtney Love.

U Kinu SC u 19 i 21 sat možete pogledati film **TRI KRALJA**, uloge: George Clooney, Ice Cube, Mark Wahlberg

Jeste li na vrijeme predali molbu za smještaj u studentski dom???

Ne budite gladni!!!!
Danas glavno na jelovniku i u restoranu **SD "Stjepan Radić"**

Poslovi preko Student servisa

VRSTA POSLA	CIJENA	TRAJANJE	BROJ IZVRŠILACA
Dodatne informacije možete dobiti u Referadi za zapošljavanje Student servisa, tel: 4593-673 i 4593-674 radnim danom od 7 do 17 sati.			
SVS konačno ima svoje WWW stranice - pa odite pogledati - (dovoljan je samo jedan klik :))) SVS emitira svoj program od 12 do 23 sata. Studenti program			

Prve web stranice SC-a postavljene su sredinom 2000. godine

19 Sveučilište u Zagrebu, Upravno vijeće SC-a, broj: 01-627/11-1999, Zagreb, 9. III. 1999.

okviru Službe komercijale organizirana Turistička agencija "Student".²⁰ Djelatnost agencije odobrio je Grad Zagreb²¹ a 19. travnja 2000. službeno je i svečano otvorena i počela s radom. Ona će animirati i aktivirati turističke mogućnosti i ponudu SC-a. U prvom planu to se odnosi na pružanje usluga studentima: organizacije putovanja, ljetovanja, zimovanja, ugostiteljske i turističke usluge, pružanje informacija i slično. Međutim, aktivnosti se time ne iscrpljuju nego se pružaju usluge i građanstvu i djelatnicima SC-a. Time je SC turizam, industriju odmora i zabave, stečevinu suvremenoga doba, i službeno uklopio u svoju djelatnost i ponudio mladoj populaciji koja u velikoj mjeri konzumira te sadržaje. Program športa i rekreacije je također poboljšavao i unaprijedio svoj rad i time je SC još više obogatio studentske sadržaje. U vezi s ovim spomenimo da je SC, u duhu dosadašnje tradicije i dobrih običaja bio uspješan domaćin u smještaju i prehrani sudionika Svjetskog prvenstva u veslanju u Zagrebu.²²

U smislu internacionalizacije rada uprava SC-a ove je godine bila osobito aktivna pa je uspostavljen partnerski ugovor sa Studentskim centrom u Münchenu²³ i Studentskim centrom u Rimu.²⁴ Zapravo, još prethodne je godine uspostavljena suradnja posjetima Njemačkoj, Italiji, Češkoj i Grčkoj²⁵, a sve radi produbljivanja europske suradnje i prijateljstva između ovih centara i samih studenata.

U završnoj godini tisućljeća Služba informatike SC-a je radi optimizacije poslovanja, što većeg uvida javnosti u rad SC-a, a poglavito se to odnosi na studentsku populaciju, izradila i postavila svoje web stranice. Osim toga inicirala je akciju "Internet u svakoj sobi" koja se provodi u sklopu projekta "StuDom" što će se, ovisno o mogućnostima, s vremenom sukcesivno realizirati po studentskim domovima. I dalje se održavaju informatički tečajevi pa je tako "prvi put u Zagrebu održan tečaj za AutoCAD 3D".²⁶

Isplata zarađenog novca preko Student servisa od listopada 2000. isplaćuju se na tekući račun studenta, a ne kao dosad na štednu knjižicu.

Kultura je i te godine uspješno izvršavala svoj program. Radi uspješnijeg servisiranja studenata, a i građanstva kulturnim potrebama, dotada neiskorišten i nefunkcionalan prostor ispred dvorane Kina SC pretvoren je u Galeriju

20 Odluka o organiziranju Turističke agencije "Student", Ravnatelj SC-a, broj: 01/01-628/99, Zagreb, 1. XII. 1999., SC pismohrana

21 Gradski ured za gospodarstvo, Grad Zagreb, klasa UP/I - 310 - 01/98 - 02/212, URBROJ: 251 - 04 - 04/04 - 99 - 03, Zagreb, 20. VIII. 1999.

22 Ugovor o smještaju sudionika Svjetskog prvenstva u veslanju u vremenu od 21. srpnja do 7. kolovoza 2000., Sveučilište u Zagrebu - Studentski centar u Zagrebu i Organizacijski odbor Svjetskog prvenstva u veslanju, broj: 01/01-556/2000, Zagreb, 17. VII. 2000.

23 Ugovor o partnerstvu između Studentskog centra u Zagrebu i Studentskog centra u Münchenu, Zagreb, 3. II. 2000. i München, 10. II. 2000.

24 Ugovor o suradnji između Studentskog centra u Zagrebu i Studentskog centra u Rimu, Zagreb, 21. III. 2000.

25 Informacija za Kolegij SC-a, Ravnatelj SC-a, Zagreb, 1999., SC pismohrana

26 Izvješće SC-a Sveučilištu u Zagrebu za 1999./2000. godinu



SC od prvih godina postojanja pruža knjižarske i turističke usluge

primijenjenih umjetnosti. Time se oplemenjuje dotada prazan i neiskorišten prostor i ukupni rad SC-a.²⁷

Potkraj 2000. (23. studenoga) dolazi do promjene na čelu uprave pa umjesto Zdenka Protuđera Upravno vijeće za obnašatelja dužnosti ravnatelja postavlja Vlatka Jurišića.

²⁷ Prijedlog uređenja foajea Kina SC, Urednica likovnog programa, Božica Matasić, Zagreb, 25. XI. 1999., Scenarij otvaranja Galerije primijenjenih umjetnosti, SC, Zagreb, 26. IX. 2000.

IX. 3. U novom tisućljeću: Studentski centar - univerzalna ustanova studentskog standarda – uvijek na usluzi studentima

Prve godine novoga tisućljeća (2001.) SC je nastavio s programskom djelatnosti već uhodanim ritmom, dinamikom i opsegom poslovanja, ali uvelike opterećen okolnostima u radu zbog nedostatka financija i dnevnopolitičkih zbivanja koja su se prebijala preko SC-a. Naime, Upravno vijeće SC-a je na temelju natječaja za izbor novoga ravnatelja 28. veljače smijenilo o. d. ravnatelja Vlatka Jurišića a imenovalo dr. sc. Matu Pavkovića koji je stupio na dužnost 5. ožujka 2001. godine.²⁸ Međutim, Ministarstvo znanosti i tehnologije, odnosno ministar prof. dr. Hrvoje Kraljević ne priznaje legalnost i pravovaljanost izbora ravnatelja dr. Mate Pavkovića i donosi odluku o poništenju natječaja²⁹, što će otežati daljnju djelatnost SC-a. I u takvim okolnostima SC je uspješno izvršavao svoju djelatnost. Naime, dugove što su se inače gomilali zbog nepovoljnih uvjeta okruženja, lagane inflacije, stalnoga rasta ulaznih cijena sirovina, energije, usluga i dr., a poglavito otežani izostankom uplata MZT-a na račun SC-a, odsad je Ministarstvo znanosti i tehnologije tzv. arbitrarnim subrogacijskim isplatama uplaćivalo izravno dobavljačima SC-a. Odnosno, isplata je vršena po izboru i dinamici ministarstva, bez obzira što isplata nije išla preko SC-a i po redosljedu nastanka dugova i prioritetu, nego po sustavu i izboru samoga ministarstva. Dio dugova, zahvaljujući štednji i racionalizaciji unutar SC-a, pa i na račun plaća radnika SC-a, isplaćivao je sam SC. U ukupnu problematiku, pa i problem dugova SC-a uključilo se i Sveučilište, vlasnik SC-a, koje traži jasne i čiste račune i da se sanacija ne uvodi dok se ne utvrdi stvarno stanje poslovanja SC-a.³⁰

Kapaciteti SC-a ostali su isti s tim što je u investicijsko održavanje ulagano sve manje a amortizacija kapaciteta sve veća. Istodobno, broj studenata na Zagrebačkom sveučilištu kontinuirano se povećava a poslovanje treba ići u korak sa suvremenim tehnologijama. Zadatak SC-a u takvim okolnostima nije nimalo lak. Unatoč svim poteškoćama, a da bi se donekle zadovoljile studentske potrebe komuniciranja, odnosno poboljšali uvjeti življenja, u SD "Dr. Ante Starčević" otvorena je i puštena 13. VI. 2001. u rad računalna učionica s deset računala. U studentsku prehranu od ove godine uvedena je i posebna priprema obroka za studente, odnosno goste vegetarijance.

U SC-u i njegovim objektima održane su brojne manifestacije i programi, dijelom ili u potpunosti, kao npr. skromno obilježavanje Dana SC-a 1. lipnja 2001., Peta smotra Sveučilišta, Svjetski esperantski kongres, 28. Europsko prvenstvo u streljaštvu sa 45 državnih reprezentacija i oko 1500 natjecatelja

28 Odluka o imenovanju ravnatelja Studentskog centra, Upravno vijeće Studentskog centra u Zagrebu, broj: 01/00- XV-III/01, Zagreb, 28. II. 2001.

29 Odluka o poništenju natječaja Upravnog vijeća za izbor ravnatelja Studentskog centra u Zagrebu, Ministarstvo znanosti i tehnologije, Klasa: 602-01/01-7/67, URBROJ: 533-07-01-1, Zagreb, 2. III. 2001.

30 Zaključci Senata Sveučilišta o poslovanju Studentskog centra u Zagrebu, Senat, Sveučilište u Zagrebu, broj: broj: 01-2298/8-2001, Zagreb, 12. XII. 2001.



Student servis je u službi studentskog osobnog standarda a od njegove dobiti financirano je mnoštvo projekata koji su i danas od javnog interesa

koji su bili gosti naših domova, PIF (internacionalni lutkarski festival), tradicionalna godišnja izložba gljiva gljivarskog društva “Kamilo Blagaić”, “Studenti - tvrtke - institucije” (Career day by IAESTE) - prezentacija tvrtka studentima tehničkih fakulteta, brojne studentske tribine s renomiranim gostima itd.

Ova, kao i prethodna 2000., obilježena je dramatičnošću poslovanja izazvanom političkim događanjima u Hrvatskoj koja se duboko odražavaju na SC, kao i naslijeđenim, a za SC nepovoljnim načinom financiranja studentskih usluga gdje se cjenik nije mijenjao od 1993., iako je današnja situacija drastično različita i sve usluge objektivno mnogo skuplje. Borba političkih stranaka za management ustanove, odnosno za vođenje ustanove odražava su u izostanku redovitog financiranja SC-a i studentskih potreba, pa se SC našao u velikim financijskim gubitcima a poslovanje ustanove je na samoj granici izdržljivosti. Takav nepovoljan razvoj situacije zbog kolopleta politike i financija mogao je relativno lako dovesti do velikih poremećaja u SC-u, te sukladno tomu i u pružanju usluga studentskog standarda. Zbog nastalih dugova SC-a Vlada RH je 14. prosinca 2001. donijela zakon o sanaciji studentskih centara u Zagrebu i Osijeku radi rješavanja krizne situacije.³¹ Sukladno tomu, Vlada je 17. siječnja 2002. imenovala Vlatka Jurišića za sanacijskog upravitelja SC-a³² a ubrzo i sanacijsko vijeće: dr. sc. Zdravko Petak, predsjednik, Vjekoslav Bratić i Ivo Jelušić.³³ U sanacijskom razdoblju (siječanj 2002. - studeni 2004.) nastavlja se poslovanje SC-a sa sličnim značajkama prethodnoga razdoblja. Očito je da je povod sanaciji politički razlog, odnosno smjena dotadašnjeg vodstva u SC-u. Naporima Ministarstva znanosti i tehnologije i SC-a uglavnom je izmiren financijski dug dobavljačima. I neki od poslovnih partnera su otpisali dug pa se time SC financijski konsolidirao. Ne samo to. Ministarstvo je ulagalo u održavanje i investiranje objekata i projekata (rekonstrukcija ekspres restorana SC-a u Savskoj završena u lipnju 2003., adaptacija i obnova paviljona i radionica u Savskoj 25, investicijski projekti i radovi u Klubu SC-a radi ponude suvremenijih i kvalitetnijih sadržaja studentima). Obnovljeni Klub s cyber caffeom (znanstvenim kafićem) otvoren je u listopadu a svrha znanstvenog kafića je uključivanje studenata u znanstveni svijet, između ostalog i besplatnom internetskom ponudom za studentske potrebe. Obavljena je i cjelovita rekonstrukcija SD "Dr. Ante Starčević" sa suvremenim smještajem a povećan je i broj ležaja u tom domu na 1237, tako da sada u SC-u ima ukupno 7310 ležaja. U SD "Stjepan Radić" iz sigurnosnih razloga (sigurnost objekata, studenata, radnika i gostiju) SC uvodi video nadzor i sustav protuprovala/protuprepada na lokaciji domskog prostora. U početku nove akademske godine, odnosno 6. listopada 2003. u SD "Cvjetno naselje" otvoren je Ured za studente s invaliditetom (ured s 15 računala), čime se potvrđuje konstantna briga za sve kategorije studenata, a posebno za one s

31 Zakon o sanaciji studentskih centara, Hrvatski sabor, klasa: 602-04/01-01/01, Zagreb, 14. XII. 2001. i Odluka o proglašenju Zakona o sanaciji studentskih centara, Predsjednik Republike Hrvatske, broj: 01-081-01-3965, Zagreb, 21. XII. 2001., Odluka o sanaciji Studentskog centra u Zagrebu, Vlada RH, Klasa: 602-04/02-02/01, URBROJ: 5030104-02-1, Zagreb, 17. I. 2002.

32 Rješenje o imenovanju sanacijskog upravitelja Studentskog centra u Zagrebu, Vlada RH, Klasa: 080-02/02-01/16, URBROJ: 50304/2-02-01, Zagreb, 17. I. 2002.

33 Rješenje o imenovanju predsjednika i članova Sanacijskog vijeća Studentskog centra u Zagrebu, Vlada RH, Klasa: 080-02/02-01/23, URBROJ: 50304/2-02-01, Zagreb, 24. I. 2002.



SD „Dr. Ante Starčević“ nakon obnove 2003.

posebnim potrebama. Iz bogatstva aktivnosti u Kulturi spomenimo povratak nacionalne smotre srednjometražnog i kratkometražnog filma – Dani hrvatskog filma u prostore SC-a, i to nakon devet godina izbivanja i rada u drugim prostorima. Osnovana je i djelovala SC AGENCIJA kao koncertna i booking agencija s ciljem prezentacije suvremene urbane glazbene kulture.³⁴

Istodobno su izvršene promjene najvažnijih normativnih akata a sukladno njima i organizacijski i poslovni sustav SC-a. Sanacijsko je vijeće donijelo više akata u tom smislu. Donijelo je novi pravilnik o organizaciji i sistematizaciji poslova³⁵ koji je stupio na snagu 22. V. 2003. i otad počinje provođenje preustroja koji, bez obzira na negativne reakcije radnika, traje u drugoj polovici godine sa smjenom starih i instalacijom novih kadrova sredinom 2003. te novim ugovorima svih zaposlenih. Ovim je pravilnikom prestao vrijediti Pravilnik o organizaciji i sistematizaciji poslova (pročišćen tekst) broj: 01/00-X-4/98 od 27. 04. 1998. i odluke temeljene na njegovim odredbama. Sanacijsko vijeće donijelo i novi pravilnik o radu³⁶, čime prestaje vrijediti Pravilnik o radu (2. pročišćen tekst broj: 01/01-537/01 od 10. VII. 2001.), kao i pravilnik o ukupnim primanjima radnika³⁷, čime prestaje vrijediti Pravilnik o plaćama i drugim primanjima zaposlenika broj: 01/01-152/96-2 od 27. 04. 1998. godine. Sukladno njima proveden je ustroj, odnosno izvršena njihova primjena pa novi ustroj SC-a izgleda ovako: Ravnatelj Studentskoga centra, Zajedničke službe, Smještaj, Prehrana i Kultura. Najveće promjene su unutar Zajedničkih

34 SC AGENCIJA, Programski odbor SC AGENCIJE, Zagreb, 23. X. 2003.

35 Pravilnik o organizaciji i sistematizaciji poslova, Sanacijsko vijeće SC-a, broj: 01/01SV-726/2003, Zagreb, 12. V. 2003.

36 Pravilnik o radu, Sanacijsko vijeće SC-a, broj: 01/01-727/2003, Zagreb, 12. V. 2003.

37 Pravilnik o plaćama i drugim primanjima radnika, Sanacijsko vijeće SC-a, broj: 01/01-728/2003, Zagreb, 12. V. 2003.

službi unutar kojih je sada i Student servis te bivše službe SC-a. Neke radne jedinice su prestale s radom, npr.: CIS (2003.), Istraživački biro (2003.), Turistička agencija "Student" (2004.). Istodobno je uvedena Programska cjelina SC-agencija u djelatnosti kulture te je na toj osnovi zaživio takav preustroj ustanove i njezino poslovanje.

Posljednjih godina SC je prateći globalne svjetske trendove, a i studentske potrebe, u studentskim domovima radio na internetizaciji studentskih soba u studentskim domovima. U studenome 2004. internetski je povezano oko polovice studenata, stanara studentskih domova, najprije u SD "Dr. Ante Starčević" te SD "Stjepan Radić" i SD "Cvjetno naselje". Učinjeni su vidljivi napori i postignuti rezultati u djelatnosti kulture (npr. informatizacija knjižnice, pojačana koncertna djelatnost) i športa (npr. fitness u SD "Dr. Ante Starčević") tako da je i ta ponuda obogaćena na zadovoljstvo studenata.

U svibnju 2004. nova Vlada RH promijenila je postojeće sanacijsko vijeće SC-a kao i sanacijskog upravitelja Vlatka Jurišića i postavilo novu upravu. Imenovan je mr. sc. Niko Vidović za sanacijskog upravitelja SC-a³⁸ a novo Sanacijsko vijeće SC-a čine Božan Šutalo, predsjednik, Stipe Mamić i Mislav Banek, članovi sanacijskog vijeća SC-a.³⁹ Novi sanacijski upravitelj nastavio je s dovršetkom procesa sanacije SC-a koja je okončana odlukom Vlade RH 11. XI. 2004.⁴⁰ Istodobno je postavljeno novo Upravno vijeće SC-a: prof. dr. Jakov Gelo, dipl. oec. Stipe Mamić, dipl. oec. Miroslav Sakač, prof. dr. Vjekoslav Jerolimov i student Slavko Mamić.⁴¹ Ono je 15. XI. 2004. imenovalo dotadašnjeg sanacijskog upravitelja SC-a Niku Vidovića za o.d. ravnatelja SC-a.⁴²

U radnom procesu, unatoč svakidašnjim poteškoćama te i svim otežavajućim okolnostima ne samo da nema poremećaja, nego teče uobičajenom profesionalnom kolotečinom. Proces poprima nove elemente: radi se na novoj osnovi, revidirajući pritom dotadašnji ustroj zasnovan prema ljudima/kadrovima, a promovirajući kriterij stručnosti, poslovnosti i funkcionalnosti. Između ostalog, obnovljen je rad CIS-a i proširen njegov rad. Centar radi pod novim nazivom Centar za pomoć studentima i radnicima i to u novim prostorima – u SD "Stjepan Radić" a sa stvarnim radom počeo je u travnju 2005. godine.⁴³ Ob-

38 Rješenje o imenovanju sanacijskog upravitelja Studentskog centra u Zagrebu, Vlada Republike Hrvatske, Klasa: 080-02/04-01/277, URBROJ: 50304/2-04-03, Zagreb, 5. V. 2004.

39 Rješenje o imenovanju predsjednika i članova Sanacijskog vijeća Studentskog centra u Zagrebu, Vlada Republike Hrvatske, Klasa: 080-02/04-01/278, URBROJ: 50304/2-04-02, Zagreb, 5. V. 2004.

40 Odluka o prestanku sanacije Studentskog centra u Zagrebu Sveučilišta u Zagrebu, Vlada RH, Klasa: 602-04/04-02/05, URBROJ: 5030108-04-1, Zagreb, 11. XI. 2004.

41 Odluka o imenovanju Upravnog vijeća Studentskog centra Sveučilišta u Zagrebu, Sveučilište u Zagrebu, Senat, broj: 01-2693/7-2004, Zagreb, 9. XI. 2004.

42 Odluka o imenovanju obnašatelja dužnosti ravnatelja Studentskog centra u Zagrebu Sveučilišta u Zagrebu, Upravno vijeće SC-a, broj: 01-2693/10-2004, Zagreb, 27. XI. 2004.

43 Odluka o nastavku rada Centra za informiranje i savjetovanje studenata do donošenja novog Statuta Studentskog centra u Zagrebu, Ured ravnatelja, broj: 01/01 – 380/05, Zagreb, 28. II. 2005.



Dvorište SC-a je mjesto susreta i odmora te pamti lijepa, ali i burna događanja u SC-u

novljen je i rad Turističke agencije koja pridonosi boljem poslovanju i općem imidžu ustanove. Od važnijih novosti spomenimo da su 2005. prošireni, modernizirani i za 50% povećani kapaciteti restorana na Fakultetu strojarstva i brodogradnje (svečano otvoreni u studenome). Broj obroka u 2005. prešao je osam milijuna (8,056.837) i time srušio dotadašnji uobičajeni vršni broj od nešto preko 7,5 milijuna obroka. U funkciji smještaja vode se ozbiljni razgovori na projektu proširenja smještajnih studentskih kapaciteta (novi paviljoni i/ili domovi). Od konkretnih mjera u domovima je, nakon oko dva desetljeća, zamijenjena oprema za spavanje (madraci, pokrivači, jastuci). K tomu, permanentno se proširuje internetizacija studentskih soba po domovima pa do početka studenoga 2005. u studentskim sobama ima 5500 priključaka.

Studentski servis i dalje uspješno posluje, povećava se članstvo studenata, kao i broj obavljenih poslova, a i prihod, odnosno i ukupno financijsko poslovanje SC-a. Istaknimo da se Poslovnica Student servisa u Sisku nakon dvanaest godina izdvojila iz SC-a i odsad djeluje samostalno.

“Kultura promjene”, nova koncepcija programa Kulture SC i nominalno i suštinski želi na SC, sveučilišnu i zagrebačku kulturnu i umjetničku scenu uvesti nove, inovativne snage i nove projekte kojima se mijenja pristup i pogled na kulturnu produkciju kao i na kulturnu kritiku. Najbitnija novost u Kulturi SC je projekt obilježavanja četrdesete obljetnice Galerije SC-a, a prigodni i retrospektivni programi pod nazivom “Povratak u budućnost”. Prigodom obljetnice galerije izišla je i monografija: Darko Glavan: “Galerija SC - 40 godina”. Program obilježavanja godišnjice nastavljen je i u 2006. godini.

Nužno je napomenuti da je SC 2005., nakon višegodišnjih gubitaka te sanacije, financijski i poslovno uspješno, odnosno pozitivno završio godinu. Zapravo, to je prva normalna poslovna godina nakon petnaestak i više “sušnih” godina.

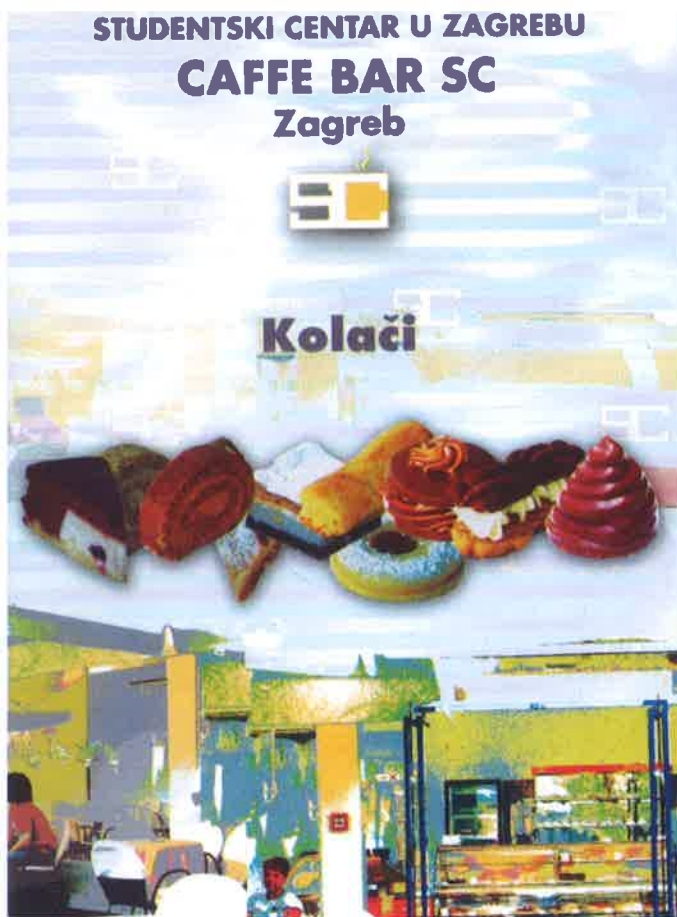

*Obnova Savske 25,
zasad „najslađa“
SC-ova investicija,*



*a obnova restorana
u SD „Stjepan
Radić“ nova velika
investicija u Prehrani
SC-a*

Imperativ je vremena i suvremenog poslovanja osmišljeni i suvremeni informacijski sustav. Stoga je 2006. to najvažniji projekt ustanove izvan uobičajenih aktivnosti. Osim toga, u sklopu prije započetog i u fazama izvođenog procesa “StuDOM” do 1. rujna 2006. završena je internetizacija svih soba (priključak po svakom ležaju) i društvenih prostorija u studentskim domovima, osim SD

“Ivan Meštrović” koji je tuđe vlasništvo. Kao zapaženu novost moramo navesti projekt adaptacije bivše kafeterije u A paviljonu u Savskoj 25 za objekt Caffè bara SC-a sa slastičarnicom koji je otvoren 5. lipnja 2006. godine. Time je proširena, zapravo dopunjena prehrambena i ugostiteljska ponuda dotad nepostojećom uslugom na toj adresi. Tomu moramo dodati cjelovitu adaptaciju prehrambenih kapaciteta i zamjenu dotrajale opreme (oba restorana i kuhinje s opremom koji su postali vrlo moderni) te otvaranje supermarketa u SD “Stjepan Radić” koji su svečano otvoreni 9. listopada. Iste se godine intenzivno radi na uvođenju HACCP-a, projekta koji propisuje tehničke i tehnološke standarde za prehrambene proizvode, tj. koji osigurava strogu kontrolu prostora prehrane, praćenje sirovina za hranu, pripremu i čuvanje hrane. Uređenju, odnosno estetizaciji vanjskih, pa i unutarnjih površina SC-a posvećuje se sve više pozornosti pa je ove godine obavljeno uređenje dijela dvorišnih prostora u Savskoj 25 kao npr. vanjsko parkiralište, unutarnje dvorište, a tendencija je uređenje cijeloga prostora, a i za obnovu zapuštenog Francuskoga paviljona pravi se projekt. Obnovljen je i davno zastarjeli vozni park SC-a. I vanjsko uređenje domova, makar i djelomično, također je urađeno. Klimatizacija radnih prostora, kako studentskih, tako i radničkih, proces započeo 2005., nastavljen je i ove godine. Prenamjena vojarne Borongaj ove godine za sveučilišni kampus realno daje nadu za veliko poboljšanje ukupnoga studentskoga standarda, odnosno za smještaj i prehranu studenata, što bi SC-u i studentima uvelike olakšalo ovu problematiku.

Poslovna i za SC jubilarna 2007. (zlatni jubilej - pedeset godina od osnivanja SC-a) počela je u samom startu uistinu radno. Program Kulture prezentirao je svoj program rada, a u siječnju je izveden neobično velik broj premijera u &TD-u, a tijekom prve polovice godine program kulture sve više dobiva festivalski karakter, tj. aktivnost se sve više širi na organizaciju i provedbu festivala različitih sadržaja i koncepcija od koji su neki već tradicionalni a zaživljuju i neki novi. Ovo je i godina kada se očekuje novi formalni, a i organizacijski preustroj SC-a pa je već 18. I. 2007. ograđen⁴⁴, a time je i stupio na snagu novi Statut SC-a na koji je Sveučilište u Zagrebu, odlukom Senata od 16. I. 2007. dalo suglasnost. Time prestaje važiti Statut SC-a od 5. VI. 1997. i njegove kasnije izmjene i dopune. Od veljače 2007. Sveučilište u Zagrebu provodi pilot-projekt e-indeksa, tj. elektroničkog studentskog indeksa opće namjene pa se, kad je riječ o SC-u, zasad njime mogu koristiti stanari SD „Dr. Ante Starčević“ za ulazak u dom i potrebe pranja rublja u domu.

U travnju je za ravnatelja izabran dosadašnji obnašatelj dužnosti mr. sc. Niko Vidović.⁴⁵ Uz uobičajenu djelatnost, SC je za 11. Smotre Sveučilišta, 29. ožujka 2007., u Savskoj 25 otvorio Ured za studente s invaliditetom i time potvrdio

44 Statut Studentskog centra u Zagrebu, Upravno vijeće SC-a, broj: 01/01-76/2007, Zagreb, 18. I. 2007.

45 Odluka o imenovanju ravnatelja, Upravno vijeće Studentskog centra u Zagrebu, br.: UV-4-614/2007, Zagreb, 17. IV. 2007.

senzibilitet za studente s posebnim potrebama. Potvrda obnove Francuskoga paviljona i ostalih dvorišnih prostora i paviljona kao stjecišta i susretništa Sveučilišta, grada i sjedišta međunarodnih kulturnih centara istaknuta je i 17. IV. 2007. prigodom obilježavanja sedamdesete obljetnice Francuskoga paviljona i predstavljanja zbornika „Francuski paviljon. Prvih 70 godina“ urednika Bojana Baletića a u nakladi Sveučilišta u Zagrebu. U jubilarnoj godini SC je, zajedno s cjelokupnom zajednicom, investirao u poboljšanje osnovnoga studentskoga standarda i to u sustav prehrane. SC je u sporazumu sa Sveučilištem u Zagrebu preuzeo obvezu provođenja i koordinaciju operativnih poslova koji se odnose na fizičko preuzimanje, osiguranje, održavanje, adaptaciju i dogradnju dijela objekata bivše vojarne “Borongaj”⁴⁶ i izvršio adaptaciju postojećeg kuhinjsko – blagovaoničkoga prostora za studentski restoran. Cijeli trakt (kuhinja, restoran i kafić) prostire se na 2016 četvornih metara. Tako je 12. listopada svečano otvoren Znanstveno učilišni kampus a otvorenju su nazočili predsjednik RH Stipe Mesić, predsjednik Vlade RH dr. sc. Ivo Sanader, ministar, prof. dr. sc. Dragan Primorac, rektor, prof. dr. sc. Aleksa Bjeliš, gradonačelnik Milan Bandić. Restoran sa 480 mjesta počeo je raditi 16. listopada (hladni program) a punim kapacitetom (topli program) 5. studenoga 2007. i mnogo pridonio studentskom standardu pa se sada u SC-u dnevno pripravi 26.000 (godišnje oko 8.000.000) svježih obroka.

Od pojedinačnih manifestacija Kulture spomenimo IV. Velesajam kulture koji je ove (2007.) godine posvećen budućnosti SC-a i općenito budućnosti viđen kroz prizmu umjetnosti i kulture a prethodni (III. Velesajam kulture, 2006.) bio je posvećen prošlosti SC-a i uopće tretmanu prošlosti. Osim već tradicionalnih manifestacija, spomenimo i suradnju s Prvim međunarodnim festivalom debitantskog filma, Alternativnom filmskom akademijom i dr. Nužno je također navesti da SC, odnosno Kultura promjene, nakon sedamnaest godina pokreće vlastiti medij – Radio SC (Web Radio SC) koji je počeo raditi potkraj jubilarne godine čime se ispunjava uvjet suvremenoga djelovanja - javnost rada.

Iako je rat završio, ostale su njegove posljedice, pa se odjedanput nije moglo prijeći na nekada ustaljen i mirnodopski način djelovanja. Rat je ostavio traga i na sveučilišnoj populaciji pa se osim redovitih studenata, čiji se broj konstantno povećava, trebalo brinuti i o traumatiziranim studentima. Trebalo se i dalje brinuti za hrvatske branitelje, prognanike, izbjeglice i sl. Unatoč kroničnoj nestašici sredstava, SC sve dosad uspijeva odgovoriti potrebama studenata, sveučilišta, potrebama vremena i suvremenih tehnologija. Kako smo već vidjeli, uobičajeni i uhodani sustav poslovanja sada je poboljšan i u sustavu smještaja, i u sustavu prehrane. Radi kvalitetnijega studentskoga stan-

46 Sporazum o preuzimanju obveza provođenja i koordinacije operativnih poslova koji se odnose na fizičko preuzimanje, osiguranje, održavanje i pripremu za izgradnju, adaptaciju i dogradnju objekata bivše vojarne “Borongaj”, Sveučilište u Zagrebu i Sveučilište u Zagrebu, Studentski centar u Zagrebu, KLASA: 602-04/07-09/12, URBROJ: 380-03/34-07-2, Zagreb, 21. VI. 2007., “Jutarnji list”, 6. i 7. VI. 2007., str. 48.: “Obnavlja se najveća studentska menza” (A.H.)

darda uspostavljen je Program športa i rekreacije koji svoje aktivnosti sve više širi po studentskim domovima. Isto tako ojačava se Služba informatike bez čije pomoći ova kompleksna ustanova u današnjim uvjetima jednostavno ne bi mogla funkcionirati. Uspostavljanje Centra za informiranje i savjetovanje te Turističke agencije SC-a odraz su ispravnoga čitanja suvremenih potreba studenata. Rekonstruirani dom “Dr. Ante Starčević”, povećani broj ležaja, poboljšani uvjeti stanovanja i prehrane (restorani na FSB-u, SD “Stjepan Radić” i “Borongaj”) kao i provođenja slobodnog vremena (šport, rekreacija, internetizacija soba itd.), uspostavljanje znanstvenog kafića u Klubu SC, tribine, festivali i Kultura promjene odraz su tih nastojanja.

SC je svjestan spoznaje da su studenti i mladi intelektualci nužni modernomu društvu, poglavito mladoj hrvatskoj državi. Stoga, koliko je to u njegovoj mogućnosti, na kraju jubilarne godine s 1080 radnika, SC-om u Savskoj 25, dvanaest restorana i pet domova, bogatom kulturnom i umjetničkom ponudom maksimalno i optimalno zadovoljava njihove društvene i osobne potrebe.



Sveučilište u Zagrebu dobilo je impozantan prostor i kapacitete bivše vojarnje “Borongaj”, a SC je, kao njegova sastavnica, adaptirao i ukusno uredio prehrambeno restoranski prostor

Direktori/ravnatelji Studentskoga centra Sveučilišta u Zagrebu:

1. Vlado Škarica	16. IX. 1957. - 31. VIII. 1958.
2. Miljenko Pekota	1. IX. 1958. - 28. III. 1959.
3. Zlatko Šverer	1. IV. 1959. - 31. VIII. 1959.
4. Mustafa Heremić	1. IX. 1959. - 1. V. 1969.
5. Branko Puharić	1. V. 1969. - 30. IV. 1972.
6. Mario Senjanović (v.d.)	1. V. 1972. - 7. VI. 1972.
7. Mario Senjanović	8. VI. 1972. - 20. III. 1979.
8. Stipan Marović	20. III. 1979. - 15. III. 1984.
9. Periškić Nikola (v.d.)	15. III. 1984. - 14. VI. 1984.
10. Dušan Petričević	14. VI. 1984. - 5. III. 1989.
11. Dušan Petričević (v.d.)	1. VII. 1988. - 6. III. 1989.
12. Veljko Jančić	6. III. 1989. - 1. V. 1991.
13. Cvitan Milas	1. V. 1991. - 23. X. 1998.
14. Zdenko Protuđer	23. X. 1998. - 23. XI. 2000.
15. Vlatko Jurišić (o.d.)	23. XI. 2000. - 28. II. 2001.
16. Mate Pavković	28. II. 2001. - 17. I. 2002.
17. Vlatko Jurišić - sanacijski upravitelj	17. I. 2002. - 5. V. 2004.
18. Niko Vidović - sanacijski upravitelj	5. V. 2004. - 15. XI. 2004.
19. Niko Vidović (o.d.)	15. XI. 2004. - 17. IV. 2007.
20. Niko Vidović	17. IV. 2007. -



“VELIKI JELEN“
(Ljubav), D.
Džamonja, IDNO
0258, 1956., bronca,
(225 x 162 x 44
cm), simbol filmske
umjetnosti, kao
statueta i nagrada
publike dodjeljivan je
laureatima Pulsakoga
filmskoga festivala

<p style="text-align: center;">  razlog časopis mladih za književnost, umjetnost i kulturu Izlazi dvomjesečno Izdaje Studentski centar Sveučilišta u Zagrebu Uređuju: Marko LEHPAMER, Milan MIRIĆ, Igor ZIDIĆ, Vjeran ZUPPA Odgovorni urednik: Milan MIRIĆ Rokopise slati na adresu: Studentski centar, Sevska cesta 25 s naznakom "za časopis Razlog" Cijena 100 dinara, preplata za ovu godinu 400 dinara, za inozemstvo dvostruko. Preplatu slati na tekući račun Studentškog centra u Zagrebu 400-21-3-84 s naznakom "za Razlog" Tisk: Stampsarski zavod "OGNEN PRICA", Marjavec </p>	<p style="text-align: center;">SADRŽAJ</p> <table border="0" style="width: 100%;"> <thead> <tr> <th></th> <th style="text-align: right;">Strana</th> </tr> </thead> <tbody> <tr><td>Ivan Salečić: Bliži raspon romana o NOB-i</td><td style="text-align: right;">9</td></tr> <tr><td>Igor Mandić: Legenda o Janju</td><td style="text-align: right;">14</td></tr> <tr><td>Mate Gazda: Kiklovi</td><td style="text-align: right;">33</td></tr> <tr><td>Štipe Suvar: Neusklađi i prepoznavanja</td><td style="text-align: right;">38</td></tr> <tr><td>Vjeran Zuppa: Suprotstavljen sikobu</td><td style="text-align: right;">54</td></tr> <tr><td>Igor Zidić: Povodom Šime Perića</td><td style="text-align: right;">60</td></tr> <tr><td>Frank O'Hara: Jackson Pollock</td><td style="text-align: right;">74</td></tr> <tr><td>Ives Bonnefoy: Šest pjesama</td><td style="text-align: right;">81</td></tr> <tr><td>Joso Laušić: Krivotvorci</td><td style="text-align: right;">84</td></tr> <tr><td>Zvonimir Mrkonjić: Smisao razdaljine</td><td style="text-align: right;">102</td></tr> <tr><td>Ervoje Ljainak: Ratna tema u našem filmu</td><td style="text-align: right;">106</td></tr> <tr><td>Igor Zidić: Zapisi o traženju sabodlita</td><td style="text-align: right;">113</td></tr> <tr><td>Nikica Petrek: Majsko ludilo</td><td style="text-align: right;">139</td></tr> <tr><td>Igor Mandić: Nužnost latine</td><td style="text-align: right;">144</td></tr> <tr><td>Ervoje Ljainak: Nekd problemi našeg kratkometražnog filma</td><td style="text-align: right;">161</td></tr> <tr><td>Vjeran Zuppa: Mail problem!</td><td style="text-align: right;">170</td></tr> <tr><td>• • • : Alžiraka poezija</td><td style="text-align: right;">177</td></tr> <tr><td>Milan Mirić: Traženje Ane</td><td style="text-align: right;">183</td></tr> <tr><td>Zvonimir Mrkonjić: Prema novoj muzici</td><td style="text-align: right;">189</td></tr> <tr><td>Alain Bosquet: Protiv definicije poezije</td><td style="text-align: right;">190</td></tr> <tr><td>Ivan Salečić: Estetika odraza</td><td style="text-align: right;">209</td></tr> <tr><td>Igor Zidić: Vinko Bavčević</td><td style="text-align: right;">210</td></tr> <tr><td>Ervoje Ljainak: Naš film ove godine u Puli</td><td style="text-align: right;">226</td></tr> <tr><td>Dacho Suvini: O dijalektičkom testu naučnog razdoblja</td><td style="text-align: right;">233</td></tr> <tr><td>Marija Čudina: Pjesme</td><td style="text-align: right;">240</td></tr> <tr><td>Štipe Suvar: Svijet obmana</td><td style="text-align: right;">251</td></tr> <tr><td>Milan Mirić: Nekiško optika us kriju</td><td style="text-align: right;">261</td></tr> <tr><td>Marko Katarčić: Smrt treba kolovati</td><td style="text-align: right;">265</td></tr> <tr><td>Karl Heinz Stockhausen: Pronalazak i otkriće</td><td style="text-align: right;">273</td></tr> <tr><td>Jevgenij Jevtulenko: Iz nove knjige</td><td style="text-align: right;">284</td></tr> <tr><td>Danijel Dragojević: Ukamenjivanje</td><td style="text-align: right;">282</td></tr> <tr><td>Nikola Vondina: Bari Hrečti i naše kazalište</td><td style="text-align: right;">298</td></tr> <tr><td>Mirko Miholić: Opus fragmenta</td><td style="text-align: right;">306</td></tr> </tbody> </table>		Strana	Ivan Salečić: Bliži raspon romana o NOB-i	9	Igor Mandić: Legenda o Janju	14	Mate Gazda: Kiklovi	33	Štipe Suvar: Neusklađi i prepoznavanja	38	Vjeran Zuppa: Suprotstavljen sikobu	54	Igor Zidić: Povodom Šime Perića	60	Frank O'Hara: Jackson Pollock	74	Ives Bonnefoy: Šest pjesama	81	Joso Laušić: Krivotvorci	84	Zvonimir Mrkonjić: Smisao razdaljine	102	Ervoje Ljainak: Ratna tema u našem filmu	106	Igor Zidić: Zapisi o traženju sabodlita	113	Nikica Petrek: Majsko ludilo	139	Igor Mandić: Nužnost latine	144	Ervoje Ljainak: Nekd problemi našeg kratkometražnog filma	161	Vjeran Zuppa: Mail problem!	170	• • • : Alžiraka poezija	177	Milan Mirić: Traženje Ane	183	Zvonimir Mrkonjić: Prema novoj muzici	189	Alain Bosquet: Protiv definicije poezije	190	Ivan Salečić: Estetika odraza	209	Igor Zidić: Vinko Bavčević	210	Ervoje Ljainak: Naš film ove godine u Puli	226	Dacho Suvini: O dijalektičkom testu naučnog razdoblja	233	Marija Čudina: Pjesme	240	Štipe Suvar: Svijet obmana	251	Milan Mirić: Nekiško optika us kriju	261	Marko Katarčić: Smrt treba kolovati	265	Karl Heinz Stockhausen: Pronalazak i otkriće	273	Jevgenij Jevtulenko: Iz nove knjige	284	Danijel Dragojević: Ukamenjivanje	282	Nikola Vondina: Bari Hrečti i naše kazalište	298	Mirko Miholić: Opus fragmenta	306
	Strana																																																																				
Ivan Salečić: Bliži raspon romana o NOB-i	9																																																																				
Igor Mandić: Legenda o Janju	14																																																																				
Mate Gazda: Kiklovi	33																																																																				
Štipe Suvar: Neusklađi i prepoznavanja	38																																																																				
Vjeran Zuppa: Suprotstavljen sikobu	54																																																																				
Igor Zidić: Povodom Šime Perića	60																																																																				
Frank O'Hara: Jackson Pollock	74																																																																				
Ives Bonnefoy: Šest pjesama	81																																																																				
Joso Laušić: Krivotvorci	84																																																																				
Zvonimir Mrkonjić: Smisao razdaljine	102																																																																				
Ervoje Ljainak: Ratna tema u našem filmu	106																																																																				
Igor Zidić: Zapisi o traženju sabodlita	113																																																																				
Nikica Petrek: Majsko ludilo	139																																																																				
Igor Mandić: Nužnost latine	144																																																																				
Ervoje Ljainak: Nekd problemi našeg kratkometražnog filma	161																																																																				
Vjeran Zuppa: Mail problem!	170																																																																				
• • • : Alžiraka poezija	177																																																																				
Milan Mirić: Traženje Ane	183																																																																				
Zvonimir Mrkonjić: Prema novoj muzici	189																																																																				
Alain Bosquet: Protiv definicije poezije	190																																																																				
Ivan Salečić: Estetika odraza	209																																																																				
Igor Zidić: Vinko Bavčević	210																																																																				
Ervoje Ljainak: Naš film ove godine u Puli	226																																																																				
Dacho Suvini: O dijalektičkom testu naučnog razdoblja	233																																																																				
Marija Čudina: Pjesme	240																																																																				
Štipe Suvar: Svijet obmana	251																																																																				
Milan Mirić: Nekiško optika us kriju	261																																																																				
Marko Katarčić: Smrt treba kolovati	265																																																																				
Karl Heinz Stockhausen: Pronalazak i otkriće	273																																																																				
Jevgenij Jevtulenko: Iz nove knjige	284																																																																				
Danijel Dragojević: Ukamenjivanje	282																																																																				
Nikola Vondina: Bari Hrečti i naše kazalište	298																																																																				
Mirko Miholić: Opus fragmenta	306																																																																				

Prvi broj časopisa
„Razlog“; prvo i
najpoznatije tiskano
izdanje SC-a

Kazalište &TD
najpoznatija je
SC-ova kulturna
ustanova



premijera održana: 19. I. 1968. TEATAR ITD sezona 1966/67

DVADESET GODINA TEATRA ITD

TEATAR&TD

Raymond QUENEAU (naslov izvornika: "EXERCICES DE STYLE")

STILSKKE VJEŽBE

prevod i adaptacija: Tonko Marvević i Tomislav Radić
režija: Tomislav Radić

uloge:
ON PERO KYRGIC
ONA LELA MARGITIC

inspicijenti: Dvaganin Hleb i Tomislav Kostrović
majstor scene: Branko Vodec
majstor svjetla: Ljilja Markić
muzičar/pojavniče: Krsto Zupanić
ekvizite: Toni Andrijašević
garderoba: Džerda Janić

PREDSTAVA TRAJE OKO 60 MINUTA

O AUTORKU

Raymond Queneau, francuski pisar, romanopisac i esejist, rođen je 1903., umro 1976. Između 1924. i 1929. pripadao je nadrealističkom pokretu. Duhovit u smislu crnog humora, zauziman jednako matematikom kao i sudbinom francuskog jezika, obojatelj antičijske književnosti i anti-filozof, racionalan duh vrhne kulture i erocijivnosti, čvrsto je vezao elemente

O REDATELJU

Tomislav Radić rođen je 1940. u Zagrebu. Diplomirao je 1962. na Filozofskom fakultetu, a 1973. na Akademiji za kazalište, film i televiziju. Kao slobodni umjetnik 1965-74. režirao je u svima kazalištima Zagreba i povremeno gostovao u Dubrovniku, te bio stalni suradnik Teatarje Zagreb. Zatim

&TD-ov fenomen
europskih prostora



*Galerija SC,
prepoznatljiva
arhitektonski
i konceptijski,
otvorila je vrata
brojnim karijerama
likovnih umjetnika
nacionalnoga
značenja*



*U kinodvorani,
koja je i danas
najveća u Hrvatskoj,
održavaju se brojne
manifestacije*



STUDIRATI U ZAGREBU

Dobro došli u Studentski centar Sveučilišta u Zagrebu! Od tri tisuće godina starog povjettetja iz kamenog doba, Zagreb je nasečen nezaobilaznim Rimljanima i svakojakim drugim putnicima u potrazi za domom. Mjesto na kojem danas stojite, dobilo je Zlatnom Bulom kralja Bele IV iz godine 1242 g., status slobodnoga kraljevskoga grada s privilegijama koje će mu omogućiti daljnji razvitak tijekom stoljeća.

Zagrebačko Sveučilište ima najdužu tradiciju u Hrvatskoj, a ubraja se i među najstarije visokoškolske ustanove u Europi. Njegova povijest počinje davne godine 1669, kada su diplomom rimskog cara i ugarsko-hrvatskoga kralja Leopolda I u slobodnome i kraljevskom gradu Zagrebu priznati status i povlastice tadašnje sveučilišne ustanove, Isusovačke akademije.

Studentski centar osnovan je 1957. godine i do naših dana postao je jedinstvena ustanova takve vrste u Europi. Ovaj suvremeni centar predstavlja nezaobilazan sklop usluga, a ne samo administrativnu činjenicu. Studentski centar nudi mnoge mogućnosti i sadržaje koji će olakšati teškoće studentskog života, ali i uljepšati boravak u Zagrebu.

Umjesto bezglava lutanja po novimklim oglasima i tražnja s Jednog kraja grada na drugi, Studentski centar na jednom mjestu rješava gotovo sve probleme i odgovara na sva pitanja zagrebačkih studenata. Smješten u središtu grada s povlasticom vlastite tramvajske postaje, SC je mjesto koje povezuje različite interese i udovoljava svakojakim potrebama. Svaha ove ustanove jest briga o smještaju i organiziranoj prehrani, te pomoć u stručnom usavršavanju i kulturnom obogaćivanju studenata.

Edukativnim programima, kreativnim radionicama i zabavnim sadržajima ovaj centar potiče svoje članove na stalno usavršavanje i napredovanje. O poboljšanju studentskog standarda vodi računa Sektor privremenog i partemernog zapošljavanja. Više od 15 000 studenata svake se godine koristi uslugama student-servisa za posredovanje u pronalaženju i isplati poslova. Polaznike Zagrebačkog sveučilišta također čeka i zdravstvena zaštita u Studentskoj poliklinici.

Sveučilište u Zagrebu obrazovalo je hrvatsku elitu, a SC joj je tijekom studija bio zamjena za roditeljski dom, ali i više od toga

X. STUDENTSKI CENTAR U ZAGREBU DANAS

Adresa: Savska cesta 25, HR - 10 000 Zagreb

tel.: 01/45 93 555

fax: 01/45 93 552

URL: <http://www.sczg.hr>

e-mail: web@sczg.hr

Studentski centar Sveučilišta u Zagrebu sveučilišna je ustanova bogate tradicije i iznimnoga značenja na području visokoga školstva u Hrvatskoj. U njemu se živo ukrštaju i isprepliću društveni interesi, studentske potrebe i mogućnosti SC-a. Osnovna djelatnost mu je briga o izvanškolskom životu i standardu studenata, ali svoju djelatnost proširuje i dodatnim poslovima i uslugama. Danas je postao univerzalnom ustanovom studentskoga standarda i životnih potreba i skrbi za potrebe preko šezdeset tisuća studenata Sveučilišta u Zagrebu, što je, doista se mora priznati, jako odgovorna i zahtjevna društvena obveza koju nimalo nije lako ostvariti. Ovaj odgovorni društveni zadatak obavlja 1080 radnika SC-a.

Djelatnost SC-a podrazumijeva: usluge smještaja, pripremanje hrane i pružanje usluga prehrane, usluživanje pića i napitaka, pružanje turističkih usluga, privremeno i povremeno zapošljavanje studenata, šport i rekreaciju, kulturne priredbe, kazalište, organiziranje likovnih, glazbenih i kazališnih sadržaja i radionica, organiziranje škole stranih jezika, promet i javno prikazivanje filmova, snimanje i presnimavanje video materijala, organiziranje knjižnica, organiziranje sajмова i izložbi, izdavanje časopisa i periodičnih publikacija, grafičku djelatnost, izradu programske podrške za rad računala, organiziranje tečajeva informatike, pranje i glačanje rublja, kupnju i prodaju roba i posredovnje u domaćem i inozemnom prometu, informiranje i savjetovanje studenata, fotokopiranje, investicijsko održavanje objekata, brigu za smještaj i prehranu stranih studenata, gostujućih znanstvenika, profesora i studenata, pastoralne potrebe studenata. SC se također brine o osiguranju uvjeta rada raznih studentskih udruga Sveučilišta, njihovih glasila itd.

Osnovna obilježja SC danas su: čvršća i koherentnija povezanost ustrojstvenih jedinica nego prije, funkcionalna i ustrojstvena izgrađenost, kvalificiranost osoblja i kadrovska ekipiranost, informatička povezanost, raznorodne i niza izgled nespojive djelatnosti, disperziranost objekata i poslovanja. Financiranje poslovanja je mješovito: proračunsko (stalno kašnjenje državnih davanja na ime subvencija prehrane, smještaja i dr.) te tržišno-dohodovno, tj. neposredni tržišni i radni uvjeti poslovanja.

Studentski centar u Zagrebu ustrojben je jedinica Sveučilišta u Zagrebu.

Nadležno ministarstvo SC-a je Ministarstvo znanosti, obrazovanja i športa Vlade Republike Hrvatske.

Studentskim centrom upravljaju Upravno vijeće Studentskoga centra u Zagrebu (prof. dr. sc. Dragan Milanović, predsjednik, prof. dr. sc. Tonko Ćurko, dipl. oec. Stipe Mamić, Biserka Sertić, radnica i Mirko Bakula, student) i ravnatelj SC-a mr. sc. Niko Vidović.

Studentski centar u Zagrebu - ustanova s kompleksnom i složenom djelatnosti, u službi iznimno važnog i posebnog društvenog interesa mora imati odgovarajuću poslovnu infrastrukturu i logistiku. Nju čine više službi bez kojih SC ne bi uopće mogao uspješno djelovati i zadovoljavati studentske potrebe. Studentski centar svoju djelatnost danas obavlja preko sljedećih ustrojbenih jedinica: Ured ravnatelja, Smještaj, Prehrana, Opći i tehnički poslovi, Pravni poslovi, Financijski poslovi, Komercijalni poslovi i Kultura.

Ured ravnatelja s timom stručnjaka i savjetnika neposredno upravlja radom SC-a. Pri uredu je i Informatika, mlada služba SC-a ustrojena na načelima i uzusima suvremenog informatičkog poslovanja. Obavlja programsku podršku i održava računalnu mrežu i opremu.

Prehrana - ured voditelja i 12 restorana, od kojih je 7 u tuđem vlasništvu:

- SC Savska 25: Restoran – linija lijevo i desno, Express-restoran, Cyber caffe, Caffe &TD i Slastičarnica SC
- Studentski dom “Stjepan Radić”, Jarunska 2: Restoran I i II, Pizzeria, Slastičarnica
- Studentski dom “Cvjetno naselje”, Odranska 8: Restoran – linija I i II, Slastičarnica
- Studentski dom “Laščina”, Laščinska cesta 32: Restoran
- Ekonomski fakultet, Kennedyjev trg 6: Restoran “Ekonomija”, restoran “Kefa” (Fast food, Pizzeria i slastičarnica)
- Fakultet prometnih znanosti, Kennedyjev trg 11: Restoran “Mali Kennedy” (Fast food restoran)
- Fakultet strojarstva i brodogradnje, Ivana Lučića 5: Restoran
- Veterinarski fakultet, Heinzlova 55: Restoran “Veterina”
- Šumarski fakultet, Svetošimunska cesta 25: Restoran “Šumarstvo”
- Medicinski fakultet, Šalata 3b: Restoran “Medicina”
- Akademija likovnih umjetnosti, Ilica 85: Restoran “ALU”
- Znanstveno učilišni kampus Borongaj, Borongajska cesta, Restoran

Osim restorana i linija samoposluživanja, express restorana, djeluju pizzerije, fast foodovi, slastičarnice, caffe-barovi i dvadesetak šankova itd. s oko 2500 sjedećih mjesta, te se nastoji studentima ponuditi cjelovite ugostiteljske usluge. Pravo na subvencioniranu prehranu studenti ostvaruju u svim SC-ovim restoranima. Pritom se studenti koriste identifikacijskom studentskom karticom - “iksicom” koju dobivaju na matičnim fakultetima, odnosno

akademijama. Dnevna proizvodnja preko 26.000 svježih, vrsno pripremljenih obroka, s obvezatnim higijensko-sanitarnim nadzorom i na zadovoljstvo studenata, govori da je riječ o jednom od najvećih, najkvalitetnijih i istodobno najjeftinijih servisa prehrane u državi. U ovom programu radi preko polovice zaposlenih u SC-u.

Smještaj organizira i opskrbljuje smještaj studenata u studentske domove za studente s mjestom prebivališta izvan Zagreba. Osim toga vrši organizaciju i distribuciju subvencioniranoga smještaja za oko tri tisuće studenata u privatnom smještaju, tj. za studente-podstanare. Prava na smještaj u dom i subvenciju u privatnom smještaju studenti ostvaruju javnim natječajem, a prema kriterijima uspjeha na studiju i socijalno-ekonomskoga stanja studenta.

Osim Poslovnice smještaja (Savska 25) koja neposredno provodi distribuciju smještaja, u SC-u djeluje pet studentskih domova:

- SN "Stjepan Radić", Jarunska 2	(10 paviljona)	3572 kreveta
- SD "Cvjetno naselje", Odranska 8	(8 paviljona)	1762 kreveta
- SD "Dr. Ante Starčević", Ljubljanska avenija 2	(3 paviljona)	1237 kreveta
- SD "Laščina", Laščinska cesta 32	(10 paviljona)	482 kreveta
- SD "Ivan Meštrović", Trg hrvatskih velikana 11		285 kreveta
	svoga:	7338 kreveta

Struktura soba: 5% jednokrevetne, 92% dvokrevetne i 3% trokrevetne.

Dakle, ovaj program, možemo slobodno reći smještajem opslužuje jedan grad, i to bez ikakvih problema.

U SD "Stjepan Radić" i SD "Cvjetno naselje" djeluju medicinske ambulante koje studentima pružaju osnovne zdravstvene usluge (ordinacije opće medicine i stomatologije). Za potrebe studenata u domovima odavno funkcionira SC-ov Servis pranja rublja koji se bavi pranjem i glačanjem rublja i posteljine te redovito opskrbljuje stanare studentskih domova čistom posteljinom. O kvaliteti života i usluga studenata brinu se i druge službe i servisi (održavanje, čistoća, sigurnost i dr.) da bi student imao potpuno zadovoljstvo i potrebne uvjete stanovanja i rada u domovima. U tom smislu u domovima se odvijaju brojni sadržaji kulturnog, umjetničkog, obrazovnog, duhovnog, športsko-rekreacijskog, zabavnog i informativnoga karaktera. Šport i rekreacija (SD "Stjepan Radić" Jarunska 2) najmlađi je program u okviru SC-a. U kratkom vremenu postojanja razvio je široku mrežu aktivnosti, što je kod studenata izazvalo veliki interes i razumljivi odziv. Djelatnost programa odvija se kroz natjecateljske i rekreacijske aktivnosti. U okviru natjecateljske aktivnosti provode se domska i međudomska natjecanja u malom nogometu, košarci, streetballu, odbojci, stolnom tenisu, šahu itd. Studenti rekreativci imaju također višestruke mogućnosti: fitness centar u SD "Dr. Ante Starčević", SD "Stjepan Radić" i SD "Cvjetno naselje", aerobic program u svim studentskim domovima (osim SD "Ivan Meštrović"), stolni tenis, badminton, odbojku, košarku, tečajeve borilačkih vještina i samoobrane, plesne tečajeve, izlet u prirodu, planinarenje, rafting i slično.

Opći i tehnički poslovi, kao i ostale službe, od posebnoga je značenja. Planira, organizira, izvodi i nadzire investicijsko-tehničke poslove (investicijsko i tekuće tehničko održavanje objekata), tehničku zaštitu objekata i brojne poslove općeg i zajedničkoga značenja za SC.

- Servis za pranje rublja (SD „Stjepan Radić“, Jarunska 2)
- Odjel prijevoza
- Inspekcijski odjel (nadzor namirnica, prehrane i osoblja u vezi s prehranom)
- Odjel održavanja čistoće
- Zaštita na radu, zaštita od požara i zaštita okoliša
- Odjel čuvanja objekata (vratarsko-čuvarska služba)
- Centar za pomoć studentima i radnicima, “SD Stjepan Radić”, Jarunska 2, (socijalni radnik, sociolog, psiholog, defektolog, liječnik i svećenik) Ova stručna služba SC-a pruža sve potrebne informacije i savjete s područja studentskih prava, programa i uopće djelatnosti SC-a

Katolički pastoralni ured, Cvjetno naselje - Odranska 8, nudi studentima mogućnost duhovnog, moralnog i vjerskog sazrijevanja kroz različite oblike vjerskih aktivnosti: vjerski obredi, vjeronaučni susreti, molitveni susreti, duhovne vježbe, tribine, tečajevi, izleti, hodočašća itd. Programi se održavaju i po ostalim domovima.

Pravni poslovi pripremaju, organiziraju i vode pravne, kadrovske poslove i uredsko poslovanje s pismohranom SC-a

Komercijalni poslovi su u funkciji nabave i prodaje usluga i roba za studentske potrebe i općenito potrebe SC-a. Riječ je najvećim dijelom o neprofitnim poslovima (SC je neprofitna ustanova) a roba i usluge najširih asortimana nabavljaju se javnim natječajem. Imaju više jedinica.

- Privremeno i povremeno zapošljavanje studenata (“Student servis”), izravno radi na podizanju osobnog, a i društvenoga standarda studenata. Dobrom dijelu studenata ovo je znatan, ako ne i jedini izvor potrebnih sredstava da bi mogli uspješno studirati i dovršiti studij. Radom od najtežih fizičkih poslova do poslova za koja su potrebna specijalizirana znanja zadovoljavaju ne samo svoje potrebe, nego i potrebe gospodarstva, i to po povoljnijim uvjetima. Osim toga, SS je nositelj financijske moći SC-a kroz cijelu prošlost SC-a i najveći investitor u brojne projekte SC-a. U službi radi relativno malen broj zaposlenih u odnosu na dobit koju SC ima.
- Knjižara SC-a pruža logističku podršku knjižnici, tj. nudi velik broj naslova znanstvene literature, lijepe književnosti, cjelovit izbor za udžbeničku i pomoćnu literaturu za osnovne, srednje škole i fakultete, školski i uredski pribor, izlaže i prodaje izdanja SC-a i ostalu periodiku. Ona općenito stoji na usluzi studentima i građanstvu. U stilu SC-a “sve na jednom mjestu za studenta”, nudi suvremenu hrvatsku izdavačku literaturu, kao i asortiman papirnice po relativno pristupačnim cijenama.

- Obrazovna djelatnost SC-a pruža mogućnost dodatnog usavršavanja studenata i radnika SC-a u stručnim i specijalnim znanjima. SC nije znanstvena i nastavna ustanova, a ipak omogućuje zainteresiranim sveučilištacima ovladati novim znanjima. Uglavnom se radi o organizaciji škole stranih jezika (engleski, njemački, francuski, španjolski i talijanski jezik) i informatičkoj školi (Windows, Word, Excel, AutoCad, danas ECDL program...), drugim tečajevima i sl. Škole se organiziraju u Savskoj 25, a izvode u SC-u (Savska 25), domovima "Stjepan Radić" i "Cvjetno naselje" (7 dvorana s oko 170 sjedala).
- Turistička agencija "Student" organizira smještaj i boravak studenata i gostiju u prazne kapacitete studentskih domova (uglavnom ljetni period), turistička putovanja, izlete, boravke u domovini i inozemstvu. Također studentima pruža korisne i potrebne informacije iz svijeta turizma i zabave.
- Odjel centralnih skladišta omogućuju nesmetanu tehničku i tehnološku stranu procesa rada SC-a

Financije (financijsko-računovodstvena služba SC-a), obavlja poslove financijske, računovodstvene te poslove plana analize i kontrole. Ona daje prijedloge za bolje poslovanje ustanove. Financijsko i materijalno poslovanje SC-a bilo bi nemoguće bez ove službe.

Kultura SC-a (Kultura promjene) u Zagrebu je u biti kompleksnoga karaktera čime se omogućuje da studenti prema vlastitim afinitetima i sklonostima, intelektualnim i duhovnim potrebama izgrađuju svoj identitet i svoju osobnost. Kulturni i umjetnički rad ovdje ima vrlo duboko uporište i osobite rezultate, čak i na nacionalnoj razini. Ovdje su na raspolaganju svi oblici kulturne i umjetničke ponude. I ne samo u Savskoj 25, nego i po studentskim domovima. Bogatstvo kulturne, umjetničke, zabavne, obrazovne, informativne i duhovne ponude čine kazališne predstave, filmske i video projekcije, izložbe, tribine, umjetničke radionice, informatički tečajevi, škola stranih jezika, nakladnička djelatnost, studentska zabava, plesne škole, pastoralne usluge i drugo.

- Teatar &TD, Savska 25, kazališna ustanova poznata i izvan nacionalnih granica, u biti je sveučilišni, studentski istraživački laboratorij koji omogućuje i već afirmiranim kazališnim djelatnicima, a i studentima Akademije, izraziti svoj umjetnički iskaz. Ovo je mjesto kazališno novoga: novih tendencija u glumi, dramaturgiji, scenografiji, novih umjetnika... Predstave &TD-a igraju se na tri scene: Velika dvorana (206 sjedala), Polukružna dvorana (120 sjedala) i Crna dvorana &TD-a (45 sjedala). Povremeno se igralo i u Francuskom paviljonu (220 sjedala). Studenti, kazališni amateri, imaju mogućnost iskazati se i u drugim sredinama, poglavito u SKUC-u (SD "Stjepan Radić").
- Kino SC, Savska 25, jedna od najstarijih poslovnih jedinica SC-a nudi zanimljiv izbor filmova domaće i strane proizvodnje. Osim kino dvorane (1038 sjedalo) u SC-u, prikazuju se filmovi i u drugim domovima. Kino dvorane postoje u SD "Stjepan Radić" (Kino "Forum" - 322 sjedala) i SD

“Cvjetno naselje” (Kongresna dvorana 100 sjedala) te još po jednu dvoranu u SD “Stjepan Radić” i u SD “Dr. Ante Starčević”). Osim prikazivačke aktivnosti prostor kina služi u brojne druge namjene, uglavnom komercijalnoga karaktera.

- MMC (Multimedijalni centar), Savska 25, stjecište je umjetničkog, eksperimentalnog i avangardnog filma, umjetničkog videa i video instalacija, multimedijских projekata, performancea, izložbi, predavanja itd. Djelatnici, zaljubljenici i entuzijasti ovih medija ovdje doista imaju mogućnost kako informiranja, tako i umjetničkog izričaja. MMC (150 sjedala) nadopunja filmološko obrazovanje studenata ovoga Sveučilišta.
- GSC (Galerija Studentskoga centra), Savska 25, jedna od najstarijih i afirmiranih institucija u okviru SC-a a namijenjena je u prvom planu mladim umjetnicima. Prirodnim slijedom naslonjena je na Akademiju likovnih umjetnosti, ali i na afirmirane umjetnike. I ona je, uostalom kao i cijela kulturna ponuda SC-a, velikim dijelom istraživačka, avangardna, mjesto promicanja novih stremljenja i pogleda u kulturi i umjetnosti.
- Galerija PU, Savska 25, nova i mlada institucija likovnog izraza, svojevrsna nadopuna Galerije SC, smještena je u predvorju kina SC. Veličinom prostora pruža mogućnost polivalentnog umjetničkoga viđenja i izraza na području primijenjene umjetnosti. Likovna djelatnost čvrsto je povezana s ALU u Zagrebu .
- Muzički salon, Savska 25, nastoji solističkim i grupnim koncertima, nastupima u okvirima klasične, jazz, etno i new age... glazbe privući i zaintrigirati kako studente, tako i građanstvo. I već afirmiranim umjetnicima, ali i početnicima pruža se mogućnost vlastite potvrde, afirmacije i publiciteta, a publici se pruža ugođaj koji su tražili. Rad Muzičkoga salona povezan je s Muzičkom akademijom u Zagrebu.
- Knjižnica i učionica SC-a u Savskoj 25 (preko 25.000 knjiga, učionica s 92 sjedala) pruža miran i relativno udoban prostor i uporabu literature pretežno sveučilišnog i stručnoga karaktera. Knjižnica u domu “Stjepan Radić” (V. paviljon) ima oko 6000 knjiga.
- Klub SC, Savska 25, realizira program raznolikoga karaktera: književne večeri, predavanja, recitacije i slične programe, likovne izložbe, glazbene programe, korištenje slobodnoga vremena (društvene igre, stolni tenis, šahovske simultanke itd.) uz mogućnost korištenja ugostiteljskih usluga, čitanje tiska, gledanje TV-a itd. Klub SC-a (oko 100 sjedala) ugodan je prostor za opuštanje i rekreacijsko korištenje vremena. Slične mogućnosti korištenja slobodnoga vremena zastupljena je i u studentskim domovima.
- Nakladništvo SC-a, Savska 25 - odavno je afirmiran oblik studentskoga izričaja u povijesti SC-a. Mladim piscima različite orijentacije (književnici, kulturnjaci, umjetnici...) omogućuje se iskazati svoje talente u različitim

publikacijama SC-a. Poznati su brojni naslovi SC-ovih publikacija. Nedavno je pokrenut Radio SC (Web Radio SC).

- SKUC, SD "Stjepan Radić", Jarunska 2, istinski je centar okupljanja, zabavljanja i afirmacije mladih/studenata. Brojne mogućnosti korištenja kulturnih, obrazovnih i zabavnih sadržaja s gotovo zaokruženom ponudom te vrste čini ga cjelovitim i specifičnim. On je u biti kultura SC-a u malome. Prostor, aktivnosti i programi kulture, umjetnosti, zabave, bilo na profesionalnoj, bilo na amaterskoj razini omogućuju svakom studentu vlastito opredjeljenje i kreiranje. Između ostaloga ističu se prostori kao Kino Forum, Dvorana PAUK, djeluje studentska tribina itd.

Studentskim video stranicama i internim razglasom studenti se informiraju o studentskoj problematici te zabavnim i ostalim sadržajima.

SC u pet domova i središnjoj kući u Savskoj 25 omogućuje, organizira i priređuje kulturni i umjetnički program, bilo putem osobnog angažiranja radeći u radionicama... bilo koristeći već priređene programe za njih i građanstvo.

Dakle, SC kao kompleksna sveučilišna ustanova s područja studentskoga standarda osigurava materijalne, prostorne i kadrovske potencijale, sadržaje i uvjete u cilju zadovoljavanja studentskih izvanškolskih potreba. Tomu cilju nije nimalo lako odgovoriti jer su financijska sredstva što ih zajednica dostavlja na ime potreba za preko 60.000 studenata redovito nedostatna. Nedostatni i relativno amortizirani smještajni i prostori za prehranu, amortizirana tehničko-tehnološka oprema prehrane itd., također su ograničavajući čimbenik uspješnijeg djelovanja SC-a. Unatoč svemu, maksimalnim angažmanom i dobrim ustrojem, SC u potpunosti, na suvremen i kvalitetan način odgovora društvenoj potrebi i interesima studenata.

Prostor Zagrebačkoga zbora (Zagrebačkog velesajma), a od 1957. Studentskog centra je mjesto novog i naprednoga

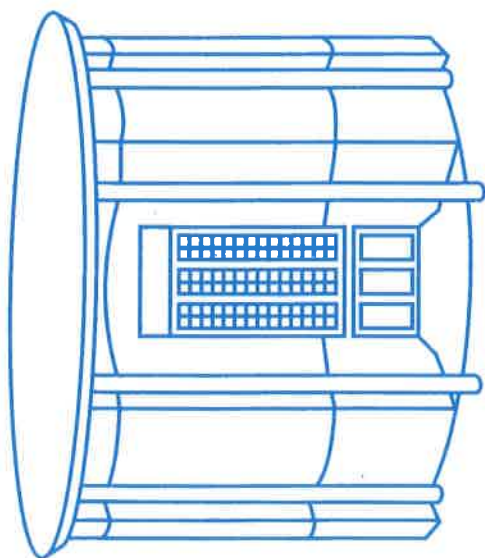

50 godina Studentskoga centra

— 70 godina Francuskoga paviljona

2007



Sveučilište u Zagrebu
Studentski centar u Zagrebu

XI. SAŽETAK

Studentski centar Sveučilišta u Zagrebu, sveučilišna ustanova od posebnoga društvenog interesa i značenja, ustanova je s vrlo razgranatom, kompleksnom i bogatom djelatnosti na području izvannastavnoga života i standarda studenata. Široka djelatnost zacrtana je još u osnivačkom aktu od 1. lipnja 1957. godine. Je li ta društvena akcija pretočena u ovaj akt uspjela, pitamo se nakon pedeset godina postojanja SC-a?

Zapravo, Sveučilišni odbor Saveza studenata u Zagrebu pedesetih godina prošloga stoljeća krenuo je s jakim željom, mnogo elana, ali i dosta otpora stvaranju SC-a. Otpori su stizali i iz kruga političara koji su se bojali masovnijeg okupljanja i koncentracije studenata na jednome mjestu te od takmaca za prostor Zagrebačkoga velesajma. Ipak, uloženi napor donio je rezultate sudbonosnoga značaja i značenja za sveučilišni život u Hrvatskoj: dobiven je prostor koji će postati središnjim, najfrekventnijim i najstudentskijim mjestom studentskih zbivanja na Sveučilištu, u gradu i u Hrvatskoj. Odnosno, zašto ne reći "svetim" prostorom brojnih generacija hrvatskih sveučilištaraca. Adaptacije prostora u Savskoj 25 započete su potkraj 1958. a završene su uglavnom potkraj 1962. godine. U adaptirane i dograđene prostore za studentske prehrambene potrebe, potrebe studentskoga rada, kulturnog, obrazovnog i zabavnoga sadržaja ušli su studenti i servisi za studentske usluge. Otvaranje SC-a 15. travnja 1959. (restoran, kino,...) bila je velika pobjeda studenata, a potom je sve išlo lakše: Klub SC, učionica, Galerija SC, Komorna pozornica (Teatar & TD) stvorit će od SC-a kultno mjesto ne samo studentskih, nego i širih društvenih sadržaja i značenja. Osposobljavanjem restorana, odnosno kuhinjskog i konzumnoga prostora u SC u travnju 1959., počinje pružanje usluga prehrane studenata i to kao dodatni i prošireni zadatak utemeljiteljskom aktu SC-a. Šest godina poslije (1965.) kao zadatak SC-a postao je i briga za smještaj studenata. Tako je i druga aktivnost egzistencijalne naravi studenata postala društvenim zadatkom SC-a, a SC postao pravom socijalnom ustanovom. Međutim, broj studenata Sveučilišta u Zagrebu, poglavito nedomicilnih, stalno je rastao tako da je smještaj studenata od početka gorući problem, kako SC-a, tako i studenata, a i zajednice u cjelini. Iako su zajednica i SC mnogo pokušavali i radili na rješavanju toga problema, mora se priznati da broj ležaja od 1957. (1400) do danas (2007.) - 7338 za tih pedeset godina nije dostatno povećan. Još katastrofalnije je kada se uzme kao kriterij 1965. kada smještaj ulazi u neposrednu djelatnost SC-a. Tada je u SC-u bilo 5417 ležaja. Dakle, otad je broj ležaja povećan tek za oko 1900 ležaja. Istina, mora se priznati da su u međuvremenu neki domovi ("Dubrava", "Tvrtkova") prestali funkcionirati, da je mnogo urađeno na poboljšanju kakvoće stanovanja, da se smještaj subvencionira i da studenti stanari domova danas za veoma mali iznos imaju udoban smještaj s bogatim sadržajem u domu. Osim toga, danas se subvencionira i tri tisuće studenata u privatnom smještaju.

Konzumni prostor u SC-u, domovima i fakultetima (danas na 12 lokacija –uglavnom restorana, s raznovrsnim modelima ponude) s prosječno od oko dvadeset-šest tisuća dnevno proizvedenih obroka ili oko osam milijuna obroka posljednjih godina, dokaz su da je SC načelom “ići za studentom” uvelike razgranao svoju konzumnu mrežu. Suvremeni način ponude i višestruki izbor načina prehrane također dokazuju da SC čini sve u korist studenta, njegova standarda, statusa i zadovoljstva. Visoko dostignuta razina usluga prehrane potvrđuje se i kroz maksimalnu primjenu veterinarskih, higijenskih i sanitarnih kriterija.

U SC-u djeluje i Student servis (osnovan 1957. kao Biro za zapošljavanje studenata), najstarija poslovna jedinica u SC-u. Zahvaljujući postojanju i djelovanju servisa, pod povoljnim uvjetima odobrenim od zajednice, podizan je osobni i društveni standard studenata. Treba li reći da je brojnim studentima, kasnijim intelektualcima, bio jedini, glavni ili pak dopunski izvor egzistiranja? Ne samo to! Zarađena sredstva Servisa ulagana su u projekte, objekte i sredstva potrebna za nužno ili bolje pružanje usluga studentima, tj. investicije i investicijsko održavanje, za financiranje društvenih, kulturnih, športskih, humanih potreba itd. Osim toga, brojni projekti i aktivnosti studenata, ali i standard zaposlenih u SC-u postignuti su upravo korisnom i poduzetnom akcijom i poslovnosti Student servisa. I danas je Student servis, kao i prije temelj financijske stabilnosti i “zlatna koka” studentima, SC-u i cijeloj zajednici olakšava problematiku financijske, socijalne, a na kraju i političke naravi.

Teško bismo pogriješili ako bismo ovime završili ovaj sažetak o prošlosti SC-a. Djelatnost SC-a nije time iscrpljena. SC i studentski domovi nisu samo goli smještaj i studentski restoran. Tu su, prema utemeljiteljskom aktu SC-a, integrirani kulturni, obrazovni, zabavni, informativni, duhovni i, nažalost, tek u novije vrijeme, športski i rekreacijski program i sadržaji iako je to bilo planirano i u osnivačkom aktu. SC je danas veliko kulturno središte, vjerojatno i danas najveće u državi, s glavninom sadržaja u samom SC-u, ali i u domovima, što poglavito vrijedi za SKUC u naselju “Stjepan Radić”. Studenti imaju mogućnost prema vlastitom izboru i afinitetu konzumirati i koristiti navedene programe i sadržaje tako da se mogu izgrađivati u suglasju uma, tijela i duha u konstruktivne i zrele osobe i intelektualce. Kino SC, Teatar &TD, Galerija SC, Muzička slušaonica, MM centar, Klub SC, studentska tribina, časopis “Razlog”, mediji “Omladinski radio” (danas Radio 101), Zagrebački treći, SKUC itd., samo su neki od medija i studentskih akcija zapaženih i istaknutih ne samo na Sveučilištu, nego na nacionalnoj razini, pa i šire.

Ukupna slika prošlosti SC-a ne bi bila potpuna ako ne bismo naveli značenje i prinos logistike osnovnoj djelatnosti, tj. SC to ne bi mogao postignuti bez jedinica općih i tehničkih, financijskih, pravnih i komercijalnih poslova te ureda ravnatelja.

Iz navedenoga proizlazi da je SC s vremenom rastao, razvijao se, kompletirao i gradio puteve do i za studenta, a time ispunjavao društvenu obvezu. Događivao se poslovno, organizacijski, kadrovski i stručno, povećavao opseg poslovanja i

ponuda te kvalitete usluga. Bio je to naporan i težak put, put sa zastojećima, skretanjima i pogreškama, ali u konačnici je to uspješno putovanje. Pritom je, u globalu, uspješno surađivao sa svojim okrućjem: prije svega sa studentima, a potom sa Sveučilištem, mjesnim, gradskim i državnim vlastima, poslovnim partnerima itd. SC je uspijevao jer je imao sluha za mlade/studente, za novo, nove pravce, tehnologije bez čega ne bi bio kompatibilan niti uspješan sa studentima, niti bi uspijevao ovladati tako bogatom i raznovrsnom djelatnošću. Ne zaboravimo: SC nije odrađivao samo skrb za studentski standard, nego i dodatne društvene obveze i zadatke, poglavito u posebnim i izvanrednim prilikama (npr. poplava Zagreba 1964., Univerzijada `87., 2. Svjetske vojne igre 1999. i dr.). Događalo se to više puta. I u doba Domovinskoga rata SC je maksimalno bio na raspolaganju domovini Hrvatskoj i njezinim građanima, osobito braniteljima i ratnim stradalnicima i dao maksimalni prilog svomu narodu.

Studentski centar nije samo menza i krevet. On nadilazi egzistencijalnu studentsku stvarnost. Studentski domovi, pa i restorani, mjesta su njihova svakidašnjeg življenja, zamjena za roditeljski dom i obitelj, tu se odrasta i sazrijeva. Tu se događa i prva, i prava ljubav, i vjenčanja, pripravlja za stvarni život i profesionalni rad. SC kao sveučilišna sastavnica nije mjesto događanja svakodnevnne i profesionalne politike. Ipak statusom sveučilišne autonomije te svojim kapacitetima, prostorima i potencijalima omogućio je mladima i taj oblik rada. SC je mjesto rađanja novih političkih, nacionalnih, domoljubnih ideja, buntova i sličnih događanja. Tu se gajila, njeovala i razvijala demokracija i domoljublje, te je SC time sebi osigurao istaknuto mjesto u novijoj hrvatskoj političkoj povijesti.

Mijenjale su se politike, odnos društva prema studentima, način financiranja studentskoga standarda, mijenjao se ustrojbeni i poslovni sustav SC-a i način pružanja usluga, ali je briga o studentskom standardu bila i ostala konstanta SC-a i kao takva trajat će i dalje. S pravom i s ponosom se može reći da je SC, kao dio odgojno-obrazovnoga sustava, unatoč svim pogreškama i slabostima u poslovanju, u prošlih pedeset godina uspješno odradio domovinski i nacionalni zadatak a danas uspješno i na moderan način nudi i odrađuje uglavnom zaokruženu ponudu studentskih usluga. SC je bio matica i košnica mladih sveučilištaraca, ali i drugih vezanih uz rad Sveučilišta. Ne samo da je SC ostvario zadatke temeljiteljskog akta iz 1957., nego je prateći duh vremena, nove ideje, medije i tehnologije studentima kontinuirano pružao uslugu više, nove usluge, da bi mladi intelektualac na polju ovladavanja znanjima i tehnologijama mogao uspješno odgovoriti osobnoj, nacionalnoj i domovinskoj obvezi.

Istina, mora se priznati da je do demokratskih promjena SC imao veće značenje jer je po mnogim stvarima u Hrvatskoj bio jedinstven, imao određene povlastice, poglavito zbog kulturne djelatnosti. Otvaranjem društva na svim poljima, situacija se mijenja, ali i danas ima nezamjenjivu, nemjerljivu i dragocjenu ulogu u društvu. SC je i dalje okosnica studentskoga standarda, putokaz i mjerilo ostalim sličnim centrima u državi.

SC se lokacijski nalazi na potezu Sveučilišne aleje: Sveučilište (Rektorat) – Fakultet strojarstva i brodogradnje, pa je i u fizičkom, ali i simboličkom smislu sveučilišna poveznica, poglavito kako je 2007. otvoren istočni ulaz pa je SC ostao još frekventnijim. Istina, SC prostor potrebno je još dograditi, oblikovati, oplemeniti i revitalizirati sveučilišnim i drugim sadržajima. Istočni dio još nije nedefiniran, ali, kao i zapadni, otvara niz kreativnih i korisnih mogućnosti i sadržaja multifunkcionalnog i multikompleksnog karaktera.

SC je istovremeno i živi spomenik, ali i suvremena radionica i laboratorij studentskoga standarda u Hrvatskoj. Zasigurno, na korist i ponos hrvatskom društvu!

KRATICE

ABK paviljon – Atomsko-biološko-kemijski paviljon SC-a (danas MMC)

ALU – Akademija likovnih umjetnosti

ASD – Akademsko sportsko društvo

CIS – Centar za informiranje i savjetovanje SC-a

CK NOH – Centralni komitet Narodne omladine Hrvatske

CK SKH – Centralni komitet Saveza komunista Hrvatske

CK SKJ – Centralni komitet Saveza komunista Jugoslavije

CK SOJ – Centralni komitet Saveza omladine Jugoslavije

DPS – OOUR Društvena prehrana studenata

GK NOH – Gradski komitet Narodne omladine Hrvatske

GK SKH – Gradski komitet Saveza komunista Hrvatske

GSC – Galerija Studentskoga centra u Zagrebu

GUP – Generalni urbanistički plan

HDA – Hrvatski državni arhiv

HDDU – Hrvatsko društvo dramskih umjetnika

HTV – Hrvatska televizija

HV – Hrvatska vojska

HVO – Hrvatsko vijeće obrane

IO SC – Izvršni odbor Studentskoga centra u Zagrebu

&TD – Teatar &TD

IV NRH – Izvršno vijeće Narodne Republike Hrvatske

JNA – Jugoslavenska narodna armija

JUR – Jedinica udruženog rada

MMC – Multimedijalni centar Studentskoga centra u Zagrebu

MS – Muzički salon/Muzička slušaonica

MZT – Ministarstvo znanosti i tehnologije RH

NO GZ – Narodni odbor grada Zagreba

NRH – Narodna Republika Hrvatska

OK SKH – Općinski komitet Saveza komunista

OK SSO – Općinska konferencija Saveza socijalističke omladine

OK Univerzijade '87 – Organizacijski komitet Univerzijade '87

ONO i DSZ – Općenarodna obrana i društvena samozaštita

OOUR – Osnovna organizacija udruženog rada

ORA – Omladinska radna akcija

PGSC – Primijenjena galerija Studentskoga centra u Zagrebu

PU – Policijska uprava (Zagrebačka)

RH – Republika Hrvatska

RO SC – Radna organizacija Studentski centar u Zagrebu

RS – Radnički savjet

RSIZ – Republički SIZ

RTZ – Radio televizija Zagreb
RZZS – Radna zajednica zajedničkih službi
SAS – Samoupravni sporazum
SC – Studentski centar u Zagrebu
SD “Cvjetno naselje” – Studentski dom “Cvjetno naselje”
SFRJ – Socijalistička Federativna Republika Jugoslavija
SIV – Savezno izvršno vijeće (državna vlada)
SIZ – Samoupravna interesna zajednica
SKH – Savez komunista Hrvatske
SKOJ – Savez komunističke omladine Jugoslavije
SKUC – Studentski kulturni centar u SD “Stjepan Radić”
SOFK-a – Savez organizacija fizičke kulture
SO SS – Sveučilišni odbor Saveza studenata Jugoslavije u Zagrebu
SRH – Socijalistička Republika Hrvatska
SS – Student servis
SSOH – Savez socijalističke omladine Hrvatske
SSRN – Socijalistički savez radnog naroda
STUDOM – “Studentski dom”
SVS – Studentske video stranice
UO – Upravni odbor SC-a
VIDES – Video stranice
ZNG – Zbor narodne garde
ZV – Zagrebački velesajam
ZZ – Zagrebački zbor

VRELA I LITERATURA

a.) Vrela

- Dokumentacija pismohrane Studentskoga centra u Zagrebu
- Dokumentacija pismohrane Sveučilišta u Zagrebu
- Materijali X., XI. i XII. godišnje konferencije Saveza studenata Sveučilišta u Zagrebu, 1955. – 1957., pismohrana Saveza studenata Zagreba
- Informacija CK SKJ o demonstracijama studenata u Zagrebu upućena CK SKH, Beograd, CK SKJ, str. pov. br. 2, 22. V. 1959, HDA, Zagreb, fascikl: “Pisma CK SKJ i IK CK SKJ“

b.) Literatura

- **Auf-Franić Hildegard, urednica:** „*Prostorna studija Studentskog centra Sveučilišta u Zagrebu*“, Sveučilište u Zagrebu, Studentski centar u Zagrebu, Zagreb, 2007.
- **Baletić, Bojan, urednik:** “*Francuski paviljon. Prvih 70 godina*”, Sveučilište u Zagrebu, Zagreb, 2007.
- **Beraković, Dražen, Blagaić, Tomislav, Centner, mr. Juraj i dr.:** “*Od Zbora do Velesajma, 1909. - 1999. 90 godina Zagrebačkoga velesajma*”, Zagrebački velesajam, Zagreb, 1999.
- **Brešan, Ivo:** “*Gorgone*”, Zagreb, 2006.
- **Čorić, Tomislav:** “*Izgradnja studentskog naselja ‘Stjepan Radić’*”, Zagreb, 2001., neobjavljeni rad
- **Čorić, Tomislav:** “*Studentski nemiri u Zagrebu 1959.*”, “Hrvatsko slovo”, Zagreb, 11. V. 2007.
- **Gelo, mr. Vlado, Jerković mr. Mirjana, Matan, Ante, dipl. ek.:** “*Analiza postojećeg stanja i prijedlog nove koncepcije organizacije Studentskog centra u Zagrebu*”, Institut za javne financije, Zagreb, Zagreb, ožujak, 1990.
- **Glavan, Darko:** “*Galerija Studentskog centra – 40 godina*”, SC, Zagreb, 2005.
- **Hećimović, Branko** (priredio i uredio): “*Repertoar hrvatskih kazališta*”, Zagreb, 1990.
- **Kolarić, Vesna, prof. dr. Kuvaić, Ivan, dr. Supek, Rudi (voditelj):** “*Studenti i Studentski servis*”, Institut za društvena istraživanja, Zagreb, analitička studija o Student servisu za ak. 1963./1964. i 1964./1965. godinu, Zagreb, 1970.
- “*Konzervatorska dokumentacija s propozicijama za izmjene i dopune PUP-a centra grada Zagreba za prostor Studentskog centra, Savska cesta 25*”, Regionalni zavod za zaštitu spomenika kulture u Zagrebu, Zagreb, 1985.
- **Mahečić, Andrej:** “*Trideset godina Teatra &TD*”, Studentski centar u Zagrebu, Zagreb, 1994.

- **Marić, Čedomir:** “Konceptija o osnivanju i analiza poslovanja od 1959. do 1968.”, Studentski centar Sveučilišta u Zagrebu, Zagreb, 10. VIII. 1968.
- **Marić, Radoslav:** “Moja polnočka”, New York – Zagreb, 2006.
- **Marjanović Zulim, Nenad:** “Zagreb-fest, Pedeset zlatnih godina”, Hrvatsko društvo skladatelja, Cantus d.o.o, Zagreb, 2003.
- **Nakladnička izdanja SC-a**
- **Premerl, dr. sc. Tomislav, Franz-Stern, mr. sc. Ranka, Vranjican, prof. dr. sc. Stjenko i dr.:** “Zgrada Sveučilišta u Zagrebu”, Sveučilište u Zagrebu, Zagreb, 1999.
- **Ponoš, Tihomir:** “Na rubu revolucije - studenti ‘71.”, Zagreb, 2007.
- **Rossa, Luciano:** “Istraživanje kulturnih potreba studenata”, Istraživački ured, Odsjek općih poslova, Studentski centar Sveučilišta u Zagrebu, Zagreb, kolovoza 1995.
- **Sabol, Željko:** “Hrvatske vizije i tlapnje”, “K. Krešimir”, Zagreb, 2000.
- **Sagrak, Darko:** “Zagreb 1941. - 1945.”, vlastita naklada, Zagreb, 1995.
- “SAVSKA 25. Arheologija modernosti u prostoru Studentskog centra”, skupina autora, Zagreb, 2005., rukopis
- **Selem, Petar:** “Otvoreno kazalište”, Hrvatsko društvo kazališnih kritičara i teatrologa, Zagreb, 1979.
- **Senjanović, Mario, glavni urednik, Košćević, Želimir odgovorni urednik:** “Galerija Studentskog centra, 41000 Zagreb, Savska 25”, Studentski centar Sveučilišta u Zagrebu, Zagreb, 1975.
- **Sokol, Smiljko, Dusman, Federico, Perković, Marijan i dr.:** “Sveučilište u Zagrebu”, Sveučilište u Zagrebu, Zagreb, 1987.
- **Šidak, dr. Jaroslav, Bazjanac, dr. Davorin, Brčić, dr. Josip i dr.:** “Spomenica u povodu proslave 300-godišnjice Sveučilišta u Zagrebu, I. i II.”, Sveučilište u Zagrebu, Zagreb, 1969.
- **Šaravanja, Drago:** “Na drugoj strani vremena”, Alfa, Zagreb, 2007.
- **Vereš, Tomo:** “Dominikansko opće učilište u Zadru (1396. - 1807.)”, Nakladni zavod Globus, Zagreb, 1996.
- “Vodič za brucoše kroz Studentski centar Sveučilišta u Zagrebu”, SC Press, Zagreb, 1996.

Periodika

- “Alma mater Croatica”, IX., br. 1, str. 25. – 27., Zagreb, 1938.
- “Nova Hrvatska”, London, 1959.
- “Studentski list”, Zagreb, (1957. i dalje)
- “Sveučilišni vjesnik (Godišnja izvješća SC-a o radu upućena Sveučilištu u Zagrebu), Sveučilište u Zagrebu
- “Vjesnik”, Zagreb, (1957. i dalje)

